

# BeSafe Stretch

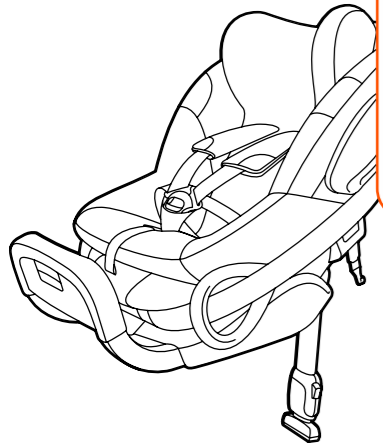

## USER MANUAL

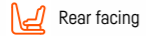

Rear facing



Stature height: 61 - 125 cm



Max. weight: 36 kg



Age approx.: 6m - 7 yrs

UN regulation no. R129

**BeSafe**<sup>®</sup>  
Scandinavian  
Safety

	10		146
	19		156
	28		167
	37		177
	46		186
	56		195
	66		204
	76		214
	86		225
	96		233
	106		242
	117		251
	127		260
	136		276
			285

SCAN ME  
FOR HELP

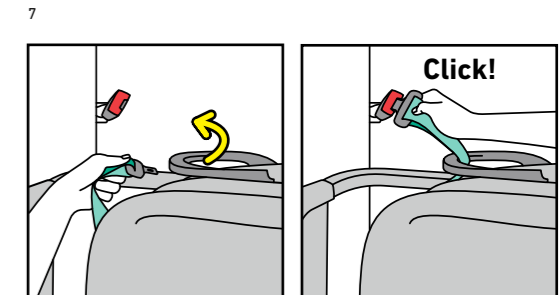
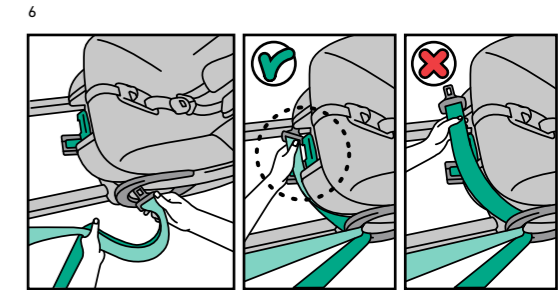
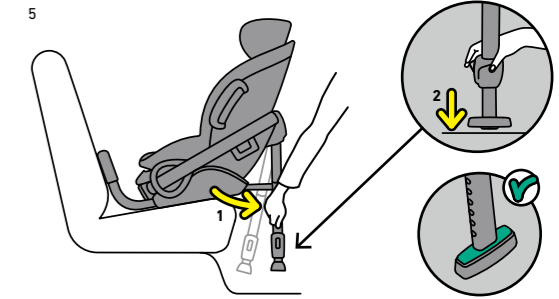
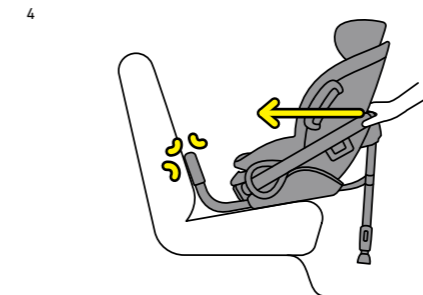
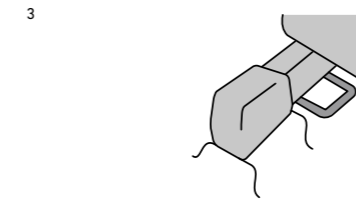
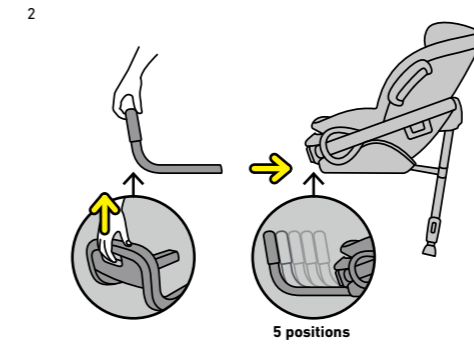
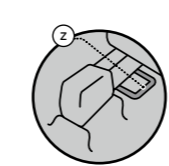
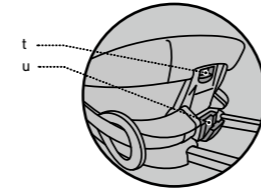
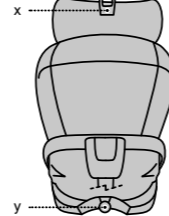
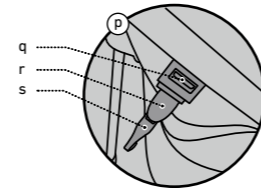
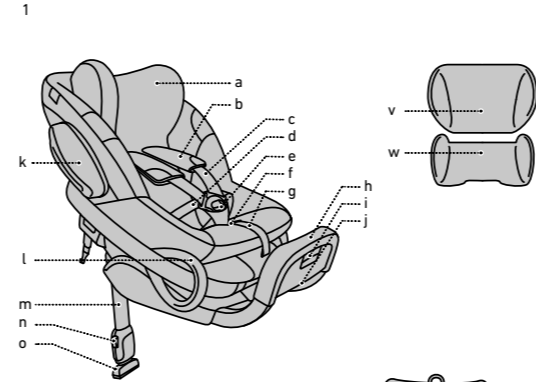

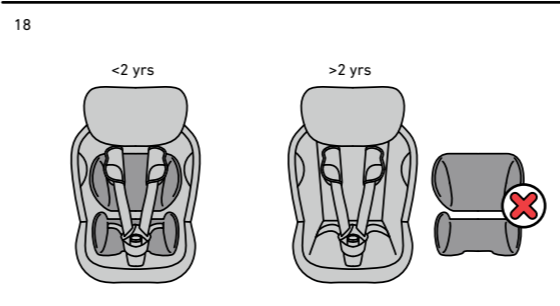
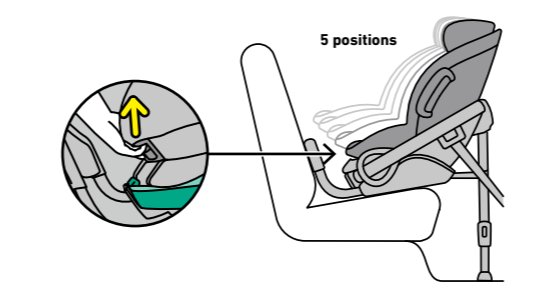
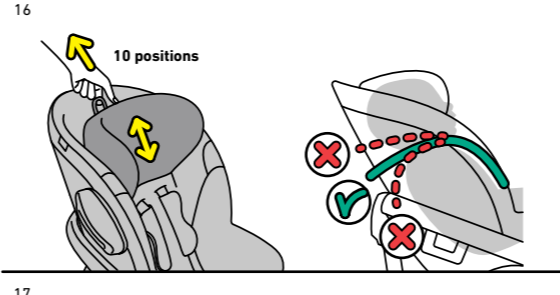
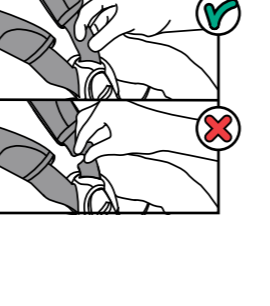
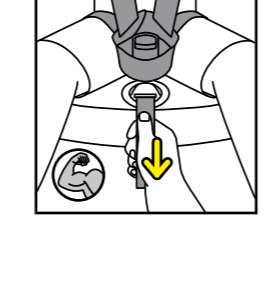
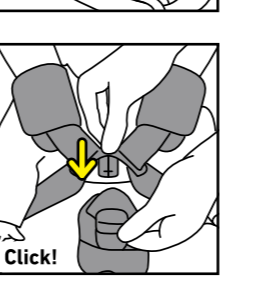
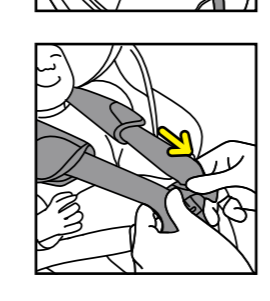
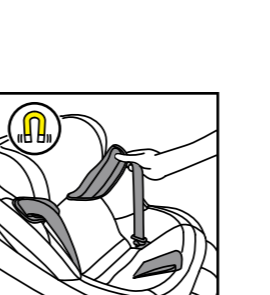
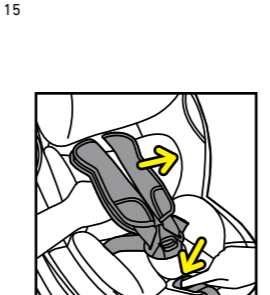
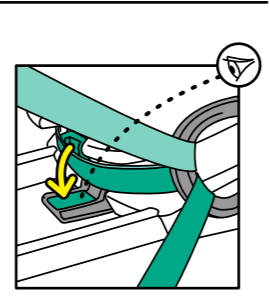
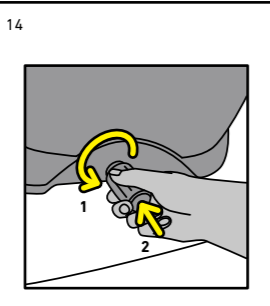
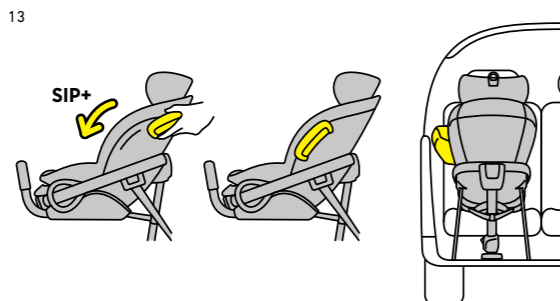
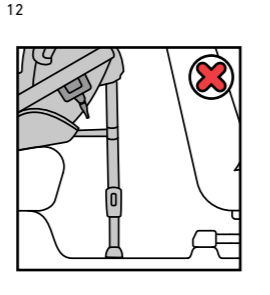
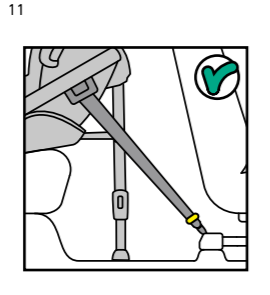
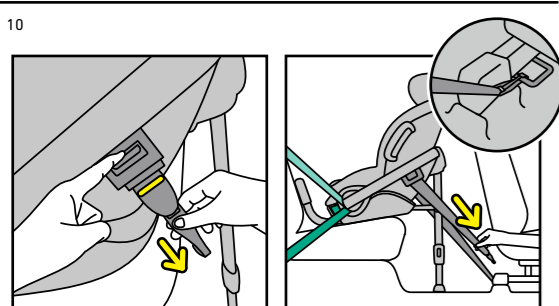
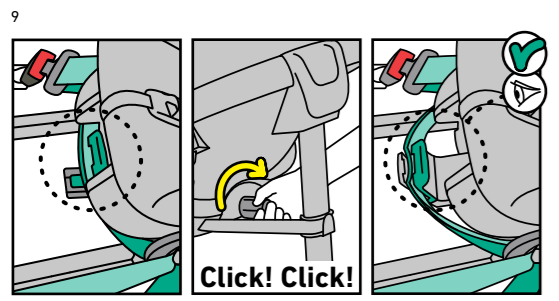
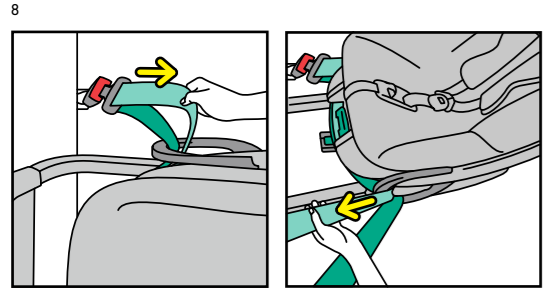

### Thank you for choosing BeSafe Stretch

! It is important that you read this user manual BEFORE installing your seat. Incorrect installation could endanger your child.

### ! Vital information



- The child seat MUST NOT be installed in a front seat WITH AN ACTIVATED AIRBAG or on a vehicle seat position with a belt airbag.
- The car list provided for this seat can serve as a guideline for which positions in your vehicle the seat can fit. But you must always check your vehicle manual if child seats of this type are allowed to be installed. The vehicle manual is the leading guideline and must always be followed.
- This seat must be installed rear facing with a 3-point vehicle belt, approved according to UN/ECE Regulation No.16 or other equivalent standards.
- The floor support must always be used. Make sure that the floor support is fully pushed down until it touches the floor of the vehicle in front of the seat and that the indicators on the floor support are always showing green.
- The harness straps must always be locked when the child is in the seat.
- The harness straps must be tightened without slack and not twisted.
- Make sure to tighten the harness extremely well, so that you can no longer make a horizontal fold in the belts. When you tighten the harness, make sure that the child is positioned well against the backrest.
- The shoulder pads contain magnets. Magnets can influence electronic equipment such as pacemakers or other medical devices.
- Protect any part of the child's body which is exposed to the sun.
- Always dress your child in a thin layer of clothes to avoid direct contact between harness belts and skin. Avoid puffy clothes since this prevents being able to tighten the belts fully.
- We recommend that this seat is used only for children who can sit upright, usually not younger than 6 months.
- Remove the bottom cushion when the child is over 2 years.
- Remove the back cushion when the child is over 2 years or earlier when the child does not fit between the cushion anymore.
- You must stop using this seat and change to the next suitable seat when ONE of these conditions is met: 1) The child is taller than 125 cm;

- 2) The child incl. clothes weighs more than 36 kg; 3) The shoulder height exceeds the highest position of the shoulder belts; 4) The top of the ears is above the highest point of the headrest in the highest position.
- Replace the seat if it has been in a collision where the speed was 10 km/h and above or if there is a suspicion that the seat has been damaged for whatever reason. Although it may look undamaged, if you were to have another accident, the seat may not be able to protect your child to the level to which it was designed.
- Prevent the seat from becoming trapped or weighed down by luggage, seats and/or slamming doors.
- DO NOT attempt to dismantle, modify or add any part to the seat. Warranty will be void if non-original parts or accessories are used.
- Never leave your child unattended in the seat.
- Make sure all passengers are informed about how to release your child in case of emergency.
- Make sure luggage or other objects are properly secured. Unsecured luggage may cause severe injuries to children and adults in case of accidents.
- Never use the seat without the cover. The cover is a safety feature and may only be replaced by an original BeSafe cover.
- Do not use any aggressive cleaning products; these may harm the construction material of the seat.
- When washing the seat cover, make sure to follow the wash label on the inside of the cover.
- BeSafe advises that child seats should not be bought or sold second-hand.
- KEEP this user manual for later use with the seat. Store it in the user manual pocket on the bottom side of the front brace.
- DO NOT use the seat for longer than 15 years. Due to ageing, the quality of the material may change.
- DO NOT use at home. It has not been designed for home use and can only be used in a vehicle.
- When the child seat is mounted in the car check all the areas where the child seat might touch the interior. We recommend using a (BeSafe) protection cover in these places to avoid cuts, marks or discolouration to the interior of the vehicle, especially in vehicles with leather or wooden interiors.
- If in doubt, consult either the car seat manufacturer or the retailer.

## Components

- (1a) Headrest
- (1b) Shoulder pads (2x)
- (1c) Shoulder belts (2x)
- (1d) Hip belts (2x)
- (1e) Harness buckle
- (1f) Central adjuster button
- (1g) Central adjuster strap
- (1h) Front brace
- (1i) Front brace handle
- (1j) User manual pocket
- (1k) SIP+
- (1l) Belt guider (2x)
- (1m) Floor support
- (1n) Floor support adjuster
- (1o) Floor support indicator
- (1p) Lower tether (2x)
- (1q) Lower tether release button (2x)
- (1r) Lower tether strap (2x)
- (1s) Lower tether hook (2x)
- (1t) Recline handle
- (1u) Tensioner lock-off
- (1v) Back cushion
- (1w) Bottom cushion
- (1x) Headrest handle
- (1y) Tensioner knob
- (1z) Lower tether anchorage points in the vehicle

## Preparing the child seat for installation

1. The front brace is delivered as a separate part and must be mounted to the seat before using the seat in a vehicle. Once installed, the front brace can only be taken off with the correct tools.
2. To mount the front brace: Keep the front brace handle pushed in while sliding both tubes into the openings in the seat base on both sides. Slide them all the way in. (2)
3. Decide with how much leg space you want to install the seat by adjusting the position of the front brace. To do so, push the front brace handle in and slide the front brace in or out and let it click into place. (2)
4. Tip: It's easiest to adjust the front brace position already outside the vehicle.

5. Move the floor support away from the seat and upwards until it locks into the usage position and does not dangle anymore. (5)
6. For an easier installation once in the car, bring the seat into the most upright position with the recline handle, and keep the floor support in the shortest position.

## Preparing the vehicle for installation on the back seat

1. Bring the backrest of the back seat into upright position (if applicable to your car).
2. To give yourself space for the installation, move the front seat forward as far as possible and put it into upright position if needed.
3. If your vehicle is equipped with lower tether anchorage points, you don't need further preparations and can start with installing the child seat. Check your vehicle manual to ensure that the anchorages are allowed to be used with lower tethers. (3)

## Preparing the vehicle for installation on the passenger seat

1. Adjust the backrest of the front seat into an upright position.
2. ALWAYS deactivate the front airbag. If this is not possible in your vehicle, you cannot install this seat on the front seat.
3. Move the front seat and/or adjust the front brace position, so that the back of the child seat will be in contact with the dashboard. If having contact is not possible, then you should move the front seat as far back as possible, so that you have a preferable minimum distance of 25 cm between child seat and dashboard.
4. If your vehicle is equipped with lower tether anchorage points, you don't need further preparations and can start with installing the child seat. Check your vehicle manual to ensure that the anchorages are allowed to be used with lower tethers.

## Installing the child seat into the vehicle

1. Place the child seat onto the vehicle seat with the front brace positioned against the backrest of the vehicle seat. (4)
2. Remove the yellow cap from the floor support. The alarm sound will stop when the seat is installed correctly with the floor support in contact with the floor of the vehicle.
3. Extend the floor support with the floor support handle, so that it is in contact with the vehicle floor while the child seat sits flush on the vehicle seat. This prevents the child seat from tipping backwards. (5)
4. Pull the vehicle belt out long and combine shoulder belt and lap belt with one hand. With the other hand, guide the belt tongue through the first belt guider, through the tensioner-lock-off, through the second belt guider and click it into the buckle. Make sure both belts sit underneath the ledge on the base and fully inside the tensioner-lock-off. (6, 7)
5. To remove slack in the belt, first pull on ONLY the shoulder belt near the buckle. Then, pull on the shoulder belt on the door side while making sure the child seat does not move. (8)
6. When all slack is removed, rotate the tensioner knob clockwise at the backside of the seat. When doing so, the tensioner-lock-off at the front side will close. Continue rotating the knob to tension the belt. You can rotate until the knob will click and doesn't tension any further. (9)
7. Note: check that the vehicle belt buckle is not in conflict with the belt guider. Should this be the case, you need to install the seat with a larger front brace position.
8. Check that the floor support is still in contact with the vehicle floor and adjust if needed.
9. The height indicator of the floor support shows green when the floor support is in contact with the floor.
10. The alarm sound stops when the floor support height indicators show green and it is in contact with the floor.
11. Push down the lower tether release button and pull out the lower tethers. Connect the hook to the lower tether anchorages of the vehicle. Repeat the same procedure on the other side. (10)
12. Ensure that both lower tethers are connected and tight. By wiggling the seat from side to side, they will become more tight.
13. Make sure that you can still see the yellow line on each lower tether strap. If you cannot see it, there is not enough tension on the tethers. (11, 12)
14. If you have installed the child seat on the back seat: Move the front vehicle seat backwards, so that it is in light contact with the child seat. If this is not possible, then move the front seat forward to create as much distance as possible between the child seat and front seat, preferably at

least 25 cm.

15. Check if the installation is tight and stable: the vehicle belt should be very tight without slack and locked by the tensioner-lock-off. Both lower tethers should be connected and tight and have the yellow line visible, and the floor support should be in contact with the vehicle floor. Repeat the same installation if necessary.
16. The seat is delivered with removable SIP+ (side impact protection +). This extra side impact protection should be used on the doorside of the vehicle. To connect your SIP+ version, follow the instruction drawings on the SIP+ included with your seat. The seat already offers high level integrated side impact protection. This extra side impact protection improves the protection in the side impact still further. (13)
17. Do not use the SIP+ on the seat when the space between seat and door of the vehicle is too small, which might lead to a situation where the seat is not positioned correctly on the vehicle seat.
18. In case the SIP+ sits at the height of the door window and your car is equipped with side curtain airbags, then do not use the SIP+ if there is less than 10cm distance between the SIP+ and the window.

## Removing the child seat from the vehicle

1. To remove the seat from the vehicle, first release the lower tethers with the release button and hook off the lower tether hooks.
2. Release some of the tension of the tensioner by turning the tensioner knob counter-clockwise. Then you can push the knob towards the seat to open the lock-off. If pushing is difficult, turning the knob further counter-clockwise releases the tension and opens the lock-off at its end position. Make sure that the tensioner is totally back to its starting position with an open lock-off at the front. (14)
3. Release the vehicle belt from the buckle and guide the belt back through the belt guiders.
4. Bring the floor support into its shortest position while pressing the floor support adjuster button.
5. Take the seat out of the vehicle.
6. If you want to store the seat, you can bring the floor support into transport position by pulling it downwards and pushing it against the seat.

## Placing the child into the seat

1. While pressing the button of the central adjuster, pull the shoulder belts away from the seat with a flat hand. Make sure to pull the belts evenly so that they stay at the same length. Do not pull on the shoulder pads, as they are fixed and cannot move. (15)
2. Open the harness buckle.
3. To keep the straps out of the way, place the shoulder pads onto the magnets on each side of the seat shell. (15)
4. Place your child into the seat and adjust the position of the shoulder belts and headrest if needed - see section "Adjusting to the growing child".
5. Place the shoulder belts over the child's shoulders and close the buckle: CLICK! (15)
6. Pull the central adjuster strap straight away from the seat to tighten the harness. Make sure to tighten the harness extremely well, so that you can no longer make a horizontal fold in the belts. When you tighten the harness, make sure that the child is positioned well against the backrest. (15)

## Adjusting the seat to the growing child

### Shoulder belt/headrest height

- The height of the shoulder belts and the headrest can be adjusted by pulling the headrest handle upwards at the back of the headrest and moving the headrest up or down. To be able to do so, the harness buckle has to be opened and the straps have to be pulled out. (16)
- To find the right height for your child, move the headrest all the way up, place your child into the seat, and then move the headrest downwards until it sits directly on your child's shoulders.
- Important for use on the front seat: you should always have a minimum distance of 5 cm between the car's front shield and the top of the child's head or headrest, whichever is higher. If your car does not enable this for the highest headrest positions, you need to move the seat to the back seat instead.

### Recline angle

- The recline angle can be adjusted to how it is comfortable for your child. To do so, access the recline handle at the underside of the seat shell. (17)

### Leg space

- You can decide with how much leg space you want to install the seat by adjusting the front brace position. This needs to be done before installing the seat. See section "Preparing the child seat for installation".

### Cushion inserts

- Remove the bottom cushion when the child is over 2 years. (18)
- Remove the back cushion when the child is over 2 years or earlier when the child does not fit between the cushion anymore.

## Removing and refitting the cover

- Do take care when you remove the cover, as re-fitting the cover is done in reverse.
- The cover of the headrest can be taken off separately.
- For further instructions, please visit [www.besafe.com](http://www.besafe.com)
- When washing the seat cover, make sure to follow the wash label on the inside of the cover.

## ! Warning: potential misuse

- The child seat MUST NOT be installed in a front passenger seat WITH AN ACTIVATED AIRBAG.
- The child seat MUST NOT be installed in a position where the vehicle belt is equipped with a belt airbag that cannot be deactivated.
- The floor support must always be used. Make sure that the floor support is fully pushed down and in full contact with the vehicle floor.
- Make sure that the vehicle belt is installed tight, the lock-off is closed and tensioned and that both lower tethers are connected with the vehicle and tensioned tight.



## Guarantee

- Should this product prove faulty within 24 months of purchase due to materials or manufacturing fault, except covers and harness straps, please return it to the original place of purchase.
- The guarantee is only valid when you use your seat appropriately and with care. Please contact your retailer, they will decide if the seat will be returned to the manufacturer for repair. Replacement or return cannot be claimed. The guarantee is not extended through repair.
- The guarantee expires: when there is no receipt, when defects are caused by incorrect and improper use, when defects are caused by abuse, misuse or negligence.

## IMPORTANT: Before disposing the seat at the end of its lifetime

- By ensuring that the product, batteries, and electronic parts are disposed of correctly, you will help to prevent potentially negative consequences for the environment and human health which could be caused by inappropriate waste handling.
- Please contact your local authority for further details about your nearest designated collection point.

## Disposal of product, waste batteries, and electronic parts (applicable in the EU and other countries with separate collection systems)

- This symbol on the product or on accompanying documents indicates that the product, the batteries, and electronic parts should not be treated as general household waste.
- Please remove any waste batteries and electronic parts before the disposal of the child seat. Follow the instructions for removal on the part or on the product.
- This seat has an electronic unit on the inside of the floor support. You find the removal instruction sticker on the backside of the floor support.
- Please hand in any waste batteries and electronic parts at a designated collection point for handling and recycling electrical and electronic waste.



## Disassembly & disposal of the child seat

- This product can be disassembled in different materials for waste handling; please visit [www.besafe.com](http://www.besafe.com) for detailed instructions.
- Please hand in the child seat at a designated collection point for handling non-general household waste.

## Disposal of the packaging

- The packaging of this product contains a PE plastic bag and carton, please separate these materials and hand them in the designated collection points in your area.

## Takk for at du valgte BeSafe Stretch

- ! Det er meget viktig at du leser denne bruksanvisningen FØR du begynner å montere stolen din. Feilmontering kan i verste fall skade ditt barn.

## ! Viktig informasjon

- Det er FORBUDT å installere barnestolen / autostolen i forseter med AKTIV AIRBAG eller på et sete med airbag i beltene.
- Billisten som leveres med stolen er ment som en veiledning for hvilke posisjoner i bilen som kan være passende. Sjekk også alltid bilens instruksjonsbok om denne typen barnestol / autostol er tillatt brukt. Bilens instruksjonsbok er retningsgivende og skal alltid følges.
- Barnestolen / autostolen må / skal monteres bakovervendt med 3-punktsselle, godkjendt i henhold til UN/ECE Regulativ Nr. 16 eller tilsvarende standard.
- Støttebenet må/skal alltid brukes. Sørg for støttebenet er dratt/trukket ned slik/således at det berører gulvet foran stolen og at indikatorene på støttebenet alltid viser grønt.
- Barnet skal alltid være fastspent når det sitter i stolen.
- Barnestolens belter må/skal strammes uten å vris/snoes.
- Pass på å stramme internbeltet svært godt, slik at det ikke lenger er mulig å lage en brett / fold i beltet. Når du strammer internbeltet, pass på at barnet sitter helt inn mot seteryggen.
- Skulderpolstringene inneholder magneter. Magneter kan påvirke elektronisk utstyr som pacemakere eller annet medisinsk utstyr.
- Pass på å beskytte/beskytt barnet mot sollys
- Barnet skal alltid ha på seg et tynt lag klær, slik at det ikke er direkte kontakt mellom beltene og barnets hud. Unngå tykke klær, da disse kan hindre beltene i å strammes korrekt.
- Vi anbefaler at denne barnestolen kun brukes til barn som kan sitte selv, altså ikke yngre enn ca 6 mnd.
- Fjern seteputen når barnet er over 2 år.
- Fjern ryggputen når barnet er over 2 år eller tidligere, dersom barnet ikke lenger får plass.
- Barnestolen / autostolen skal ikke lenger brukes når en av følgende betingelser er oppfylt: 1) Barnet er over 125 cm; 2) Barnets vekt inkludert klær overstiger 36 kg; 3) Skulderhøyden overstiger skulderbeltenes høyeste posisjon; 4) Toppen av ørene er høyere enn høyeste punkt på hodestøtten, når denne står i høyeste posisjon.
- Barnestolen / autostolen skal kasseres dersom den har vært i kollisjon i



10 km/t eller mer, eller hvis den av en eller annen grunn fryktes å være skadet. Selv om den ser uskadet ut, kan det være at den ikke beskytter barnet som tiltenkt ved en eventuell ny ulykke.

- Pass på at barnestolen ikke kommer i klem i bildøren, under bagasje el. lign.
- IKKE modifisere, ta av eller legg til deler på barnstolen. Ved bruk av uoriginalt tilbehør eller reservedeler bortfaller garanti og produktansvar.
- Forlat aldri barn i bilen uten tilsyn.
- Informer dine medreisende om hvordan de ved en eventuell ulykke frigjør barnet fra barnestolen.
- Kontroller at bagasjen eller andre objekter er tilstrekkelig sikret. Usikret bagasje kan påføre barn og voksne alvorlige skader ved en ulykke.
- Anvend aldri stolen uten dens originale trekk. Trekket er en del av stolens sikkerhetskonstruksjon og kan kun byttes ut med originale BeSafe trekk.
- Bruk ALDR! sterke vaskemidler, da disse kan skade din barnestol
- Ved vasking av trekket / betrøkket skal anvisningene på etiketten på innsiden av trekket / betrøkket alltid følges.
- BeSafe fraråder kjøp og salg av brukte barnestoler.
- OPPBEVAR denne bruksanvisningen for senere bruk i lommen på undersiden av frontbøylen.
- På grunn av materialslitasje anbefaler vi at barnestolen ikke brukes lenger enn 15 år.
- Skal IKKE brukes hjemme. Barnestolen er ikke beregnet for hjemmebruk og skal kun brukes i bil.
- Når barnestoler/autostole er montert i bilen er det viktig å kontrollere alle steder der barnestolen kan være i kontakt med bilens interiør. Vi anbefaler bruk av (BeSafe) sparketrekk på disse stedene for å unngå kutt, merker eller avfarging på bilens interiør, spesielt i biler med skinn- eller tre-interiør.
- Kontakt produsent eller utsalgssted dersom du er i tvil.

## Viktige deler

- (1a) Hodestøtte
- (1b) Skulderpolstringer (2x)
- (1c) Skulderbelter (2x)
- (1d) Hoftebelter (2x)
- (1e) Lås
- (1f) Sentraljusteringens knapp
- (1g) Beltestropp til sentraljustering
- (1h) Frontbøyle
- (1i) Frontbøylehåndtak

- (1j) Lomme til bruksanvisning
- (1k) SIP+
- (1l) Belteføringer (2x)
- (1m) Støtteben
- (1n) Støttebenets høyderegulator
- (1o) Støttebenets indikator
- (1p) Forankringsbelte (2x)
- (1q) Utløserknapp til forankringsbelte
- (1r) Forankringsbelte (2x)
- (1s) Forankringsbeltets krok (2x)
- (1t) Håndtak for regulering av sittevinkel
- (1u) Beltestrammer
- (1v) Ryggpute
- (1w) Setepute
- (1x) Håndtak for justering av hodestøtte
- (1y) Strammemekanisme
- (1z) Festepunkter til forankringsbelte i bilen

## Forberedelse av barnestolen før montering

1. Frontbøylen leveres løst sammen med stolen og må settes på før barnestolen brukes i bil. Når frontbøylen først er satt på, kan den kun fjernes ved hjelp av egnet / passende verktøy.
2. For å feste frontbøylen: Stikk begge endene på frontbøylen inn i stolens base mens du holder frontbøylehåndtaket inne. Trykk dem helt inn. (2)
3. Bestem hvor mye benplass du ønsker, ved å justere frontbøylens lengde. For å gjøre dette, trykk in frontbøylehåndtaket og la frontbøylen gli ut eller inn (fem forskjellige hakk). (2)
4. Tips: det er lettest / nemmest å justere frontbøylen utenfor bilen, før montering
5. Dra ut støttebenet ut fra stolen, slik at det låses i den stillingen det skal brukes og ikke henger løst. (5)
6. Det er enklere / lettere å montere barnestolen dersom du retter opp sittevinkelen til mest mulig opprett stilling og setter støttebenet i kortest posisjon.

## Forberedelse til montering i baksetet

1. Rett opp ryggstøtten på baksetet (hvis du har stillbar bakseterygg i bilen)
2. For å få bedre plass mens du monterer, kan du rette opp forsetet og skyve det så langt fram som mulig.
3. Hvis bilen er utstyrt med fester til forankringsbelter, er det ikke nødvendig med flere forberedelser og monteringen kan begynne. Se

bilens instruksjonsbok for å forsikre deg om at festene kan brukes til forankringsbelter. (3)

## Forberedelse til montering i forsetet

1. Rett opp ryggstøtten på forsetet.
2. Airbagen skal ALLTID kobles ut. Dersom dette ikke er mulig, kan ikke barnestolen monteres i forsetet.
3. Flytt forsetet og / eller juster frontbøylen på barnestolen slik at ryggen på barnestolen vil være i kontakt med dashbordet / instrumentbrætet. Hvis det ikke er mulig å montere barnestolen slik at den er i kontakt med dashbordet / instrumentbrætet, skal forsetet flyttes så langt bakover som mulig, slik at det helst oppnås en avstand på minst 25 cm mellom barnestol og dashbord / instrumentbræt.
4. Hvis bilen er utstyrt med fester til forankringsbelter, er det ikke nødvendig med flere forberedelser og monteringen kan begynne. Se bilens instruksjonsbok for å forsikre deg om at festene kan brukes til forankringsbelter.

## Montering av barnestolen / autostolen

1. Plasser barnestolen / autostolen på setet med frontbøylen lent mot ryggstøtten. (4)
2. Fjern kapselen rundt støttebenet. En alarmlyd kan høres. Denne stopper nå barnestolen/autostolen er korrekt montert med støttebenet lent/ hvilende mot bilgulvet.
3. Forleng støttebenet ved hjelp av støttebenets høyderegulator, slik at det kommer i kontakt med bilens gulv. Barnestolen /autostolen skal flukte / flugte med bilens sete. Dette forhindrer at barnestolen vipper bakover. (5)
4. Trekk sikkerhetsbeltet / sikkerhedsselen godt ut og hold skulderbeltet og hoftebeltet sammen med den ene hånden. Med den andre hånden træs beltet beltet gjennom den første belteføringen, gjennom beltestrammeren og gjennom den andre belteføringen. Fest beltet i beltelåsen. Pass på at begge beltene går under den lille avsatsen foran på barnestolen og inni beltelåsen. (6, 7)
5. For å fjerne slakk / slæk i beltet, grip først fatt i BARE skulderbeltet rett overfor beltelåsen og stram godt. Grip deretter fatt i skuldebeltet på den andre siden (mot døren) og stram godt der også. Pass på at barnestolen ikke beveger seg. (8)

6. Når all slakk / slæk i beltet er fjernet, vris strammemekanismen bak på barnestolen i klokkeretning / med uret. Dette gjør at beltestrammeren foran lukkes. Fortsett å vri på mekanismen for å stramme beltet, helt til du merker et klikk og den ikke strammes ytterligere. (9)
7. Merk: sjekk at beltelåsen ikke er i konflikt med belteføringen. Skulle dette være tilfellet, må du montere barnestolen /autostolen med frontbøylen lenger ut.
8. Se til / kontroller at støttebenet er i kontakt med bilgulvet, justér om nødvendig.
9. Støttebenindikatoren viser grønt når støttebenet er i kontakt med gulvet.
10. Alarmlyden stopper når støttebenets høydeindikator viser grønt og støttebenet er i kontakt med bilgulvet.
11. Trykk ned utløserknappen til forankringsbeltet og trekk forankringsbeltet ut. Hekt kroken i bilens forankringsbeltfeste. Gjenta på den andre siden. (10)
12. Sørg for at forankringsbeltene er festet og sitter stramt. Ved å vri stolen fra side til side vil forankringsbeltene strammes ytterligere.
13. Den gule streken / linje på hvert forankringsbelte skal fortsatt være / forbli synlig. Hvis den ikke er synlig, er ikke forankringsbeltet stramt nok. (11, 12)
14. Hvis barnestolen er montert i baksetet: Flytt forsetet bakover, slik at det kommer i lett kontakt med barnestolen / autostolen. Dersom dette ikke er mulig, flytt forsetet fram for å få så mye plass som mulig mellom barnestolen og forsetet, fortrinnsvis minst 25 cm.
15. Sjekk / kontroller at monteringen er stram og stabil: sikkerhetsbeltet / sikkerhedsselen skal være helt stramt uten slakk, og låst i beltestrammeren. Begge forankringsbeltene skal være tilkoblet og stramme, den gule streken skal være synlig og støttebenet skal være i kontakt med bilgulvet. Gjenta monteringen om nødvendig.
16. Barnestolen leveres med avtagbar SIP+ ("side impact protecton+"). Denne ekstra sidekollisjonsbeskyttelsen bør - om mulig - festes på den siden av barnestolen som vender mot døren. Se instruksjonstegninger på din SIP+ for montering. Barnestolen / autostolen i seg selv har svært god sidekollisjonsbeskyttelse. Den økes ytterligere med den ekstra sidekollisjonsbeskyttelsen. (13)
17. Bruk ikke SIP+ på stolen dersom plassen mellom barnestol og bildør er for liten, da dette kan føre til at barnestolen ikke blir stående riktig i bilen.
18. Dersom SIP+'en er i høyde med vinduet og bilen er utstyrt med kollisjonsgardiner, skal SIP+ ikke brukes, med mindre det er minst 10 cm avstand mellom SIP+ og vindu.



## Fjerning / fjernelse av barnestolen / autostolen fra bilen

1. For å fjerne barnestolen fra bilen, løsne først forankringsbeltene ved hjelp av utløserknappen og hekt deretter av forankringsbeltene.
2. Vri / drej strammemekanismen mot klokkeretningen / mot uret for å løsne noe av spennet / spændet i beltet. Deretter kan strammemekanismen trykkes inn for å åpne beltestrammeren. Dersom det er vanskelig å trykke den inn, vil det hjelpe å vri strammemekanismen ytterligere mot klokkeretningen / mot uret, slik at beltestrammeren i fremkant åpner seg. Pass på at beltestrammeren er helt tilbake i startposisjon og i åpnet stilling. (14)
3. Løsne sikkerhetsbeltet / sikkerhedsselen fra beltelåsen og før det tilbake gjennom belteføringene.
4. Klem inn støttebenets høyde regulator og hold den inne mens du stiller støttebenet til korteste posisjon.
5. Ta barnestolen / autostolen ut av bilen
6. Dersom barnestolen skal lagres, kan støttebenet settes i transportposisjon ved at det trekkes ned og trykkes inn mot barnestolen.

## Plassering av barnet i barnestolen

1. Trykk inn sentraljusteringsknappen og hold den inne mens du trekker ut internbeltet med flat hånd. Pass på å dra beltene likt, slik at de forblir like lange. Dra ikke i skulderpolstringene, disse er festet og kan ikke bevegges. (15)
2. Åpne beltespennen.
3. Plassér skulderpolstringene på magnetene på hver side av stolskallet, slik at beltet ikke er i veien. (15)
4. Plassér barnet i setet og justér om nødvendig høyden på skulderbeltene og hodestøtten - se "Tilpassing etter hvert som barnet vokser"
5. Plassér skulderbeltene over barnets skuldre og fest dem i låsen: KLIKK! (15)
6. Trekk i beltet i sentraljusteringen for å stramme internbeltet. Pass på at internbeltet strammes svært godt, det skal ikke være mulig å lage en horisontal brett / fold på beltet. Når du strammer internbeltet, skal barnet sitte godt mot/innad stolryggen. (15)

## Demontering og montering av trekket

Høyde på hodestøtte og skulderbelter

- Høyden på hodestøtten og skulderbeltene kan justeres ved å dra håndtaket på baksiden av hodestøtten opp og så bevege hodestøtten opp eller ned. For å få til dette må beltelåsen være åpnet og beltene slake / slækket. (16)
- For å finne riktig høyde til ditt barn, beveg hodestøtten helt opp, plasser barnet i stolen og beveg så hodestøtten nedover inntil den sitter rett på barnets skuldre.
- Viktig: ved montering i forsetet skal det alltid være minst 5 cm mellom bilvinduet og toppen av barnets hode eller hodestøtten, alt etter som hva som er høyest. Dersom dette ikke er mulig i din bil, må barnestolen brukes i baksetet i stedet.

Sittestilling

- Sittestillingen kan reguleres i henhold til hva om er komfortabelt for barnet. Bruk håndtaket under stolskallet. (17)

Benplass

- Du kan regulere benplassen ved å justere frontbøylen. Dette må gjøres før stolen monteres. Se "Forberedelse av barnestolen før montering".

Ileggsputer

- Fjern puten i bunnen av stolen (Setepute) når barnet er mer enn 2 år. (18)
- Fjern puten i ryggen (Ryggpute) når barnet er mer enn 2 år eller tidligere, dersom det er for lite plass.

## Demontering og montering av trekket

- Vær oppmerksom når du tar av trekket, da montering av trekket gjøres i omvendt rekkefølge.
- Trekket til hodestøtten kan tas av separat.
- For videre instruksjoner, se [www.besafe.com](http://www.besafe.com)
- Ved vask følg anvisningne på etiketten på innsiden av trekket.

### ! Advarsel: Potensiell feilbruk

- Det er FORBUDT å montere barnestolen i forseter MED AKTIV AIRBAG
- Barnestolen må / skal IKKE monteres på et sete hvor bilbeltet er utstyrt med airbag som ikke kan deaktiveres.
- Støttebenet må / skal alltid brukes. Pass på at støttebenet er trukket



helt ned og i full kontakt med bilgulvet.

- Pass på at bilbeltet er godt strammet, at beltestrammeren er lukket og stram og at begge forankringsbeltene er festet til bilen og godt strammet.

## Garanti

- 2 års garanti ved fabrikasjonsfeil, gjelder fra kjøpstidspunktet, gjelder ikke trekk og internbelter, ta kontakt med forhandler.
- Stolen må/skal brukes i henhold til bruksanvisning for at garantien skal være gyldig. Ta kontakt med forhandler som vil vurdere om stolen skal sendes til reparasjon. Retur eller ny stol kan ikke kreves. Garantien forlenges ikke ved reparasjon.
- Garantien bortfaller ved manglende kvittering, feilbruk eller ved feil på stolen som er forårsaket av vanskjøtsel.

## Viktig: Før stolen kastes ved slutten av levetiden

- Ved å sørge for at produktet, batterier og elektriske deler resirkuleres korrekt, hjelper du til med å forebygge potensielle negative følger for miljø og helse, som kan oppstå ved uriktig avfallshåndtering.
- Vennligst kontakt lokal myndighet for mer detaljer om nærmeste gjenvinningsstasjon.

## Avfallshåndtering av produktet, emballasjen, brukte batterier og elektronikk (gjelder i EU og andre land med kildesortering)

- Dette symbolet, enten på produktet eller vedlagte dokumenter, betyr at selve produktet, batteriene eller elektronikken ikke skal i restavfallet.
- Fjern brukte batterier og elektroniske deler før barnestolen / autostolen kastes / bortskaffes. Anvisning for hvordan batterier og deler fjernes, står på delene eller produktet.
- Denne barnestolen har en elektronisk enhet inne i støttebenet. Anvisning for å fjerne enheten finnes på en etikett bak på støttebenet.
- Brukte batterier og elektroniske deler skal leveres til egnet gjenvinningsstasjon / passende genvindingsanlæg.



## Demontering og avfallshåndtering av barnestolen / autostolen.

- Dette produktet kan demonteres til forskjellige materialkomponenter og resirkuleres. Se [www.besafe.com](http://www.besafe.com) for detaljer.
- Barnestolen skal leveres til gjenvinningsstasjonen / genvindingsanlægget som restfall.

## Avfallshåndtering av emballasjen

- Emballasjen består av PE-plastikkpose og kartong. Sorteres som henholdsvis plast- og papiravfall.

## Tack för att du valt BeSafe Stretch

- ! Det är viktigt att du läser manualen INNAN du monterar bilbarnstolen. Felaktig montering kan utgöra en fara för ditt barn.

### ! Viktig information



- Bilbarnstolen FÅR INTE installeras i ett framsäte MED EN AKTIVERAD AIRBAG eller i ett bilsäte med en bältesairbag.
- Billistan som kom med denna bilstol fungerar som en riktlinje för vilka positioner i ditt fordon stolen kan användas. Men du måste alltid kontrollera din bilmanual om barnstolar av denna typ får installeras. Fordonsmanualen är den ledande riktlinjen och måste alltid följas.
- Denna bilbarnstol måste monteras bakåtvänt med ett 3-punktsbälte, godkänt enligt UN/ECE-föreskrifter nr 16 eller annan motsvarande standard.”
- Säkerhetsbenet måste alltid användas. Säkerställ att säkerhetsbenet är fullständigt pressat mot bilens golv och att indikatorerna på säkerhetsbenet alltid visar grönt.
- Internbältet måste alltid vara låst när barnet använder stolen.
- Internbältet måste spännas utan att det slackar eller vrids.
- Se till att spännen åt internbältet ordentligt. Man ska inte kunna "vika bältet". Säkerställ även att barnet är ordentligt placerad i stolen med ryggen ordentligt mot ryggstödet.
- Axelmuddarna innehåller magneter. Magneter kan påverka elektronisk utrustning så som pacemakare eller annan medicinsk utrustning.
- Skydda alla delar av barnets kropp som kan utsättas för direkt solljus.
- Ha alltid minst ett tunt lager med kläder på ditt barn för att undvika direktkontakt mellan internbältet och barnets hud. Undvik fluffiga kläder då detta kan förhindra dig att spännen bältet tillräckligt.
- Vi rekommenderar att stolen används av barn som kan sitta själva utan stöd, generellt ska inte barn yngre än 6 månader färdas i stolen.
- Avlägsna babyinsatsens sittdyna som senast när barnet är över 2 år.
- Avlägsna babyinsatsens ryggdyna när barnet är över 2 år eller tidigare ifall barnet inte längre passar mellan ryggdynan.
- Du måste sluta använda denna bilbarnstol och byta till nästa lämpliga bilstol när EN av dessa villkor är uppfyllda: 1) Barnet är längre än 125 cm; 2) Barnet inkl. kläder väger mer än 36 kg; 3) Axelhöjden överstiger axelbältenas högsta position; 4) Öronens överdel ligger över den högsta punkten på nackstödet i högsta läge.
- Byt ut bilbarnstolen om den varit med i en kollision där hastigheten var

10 km/h eller högre eller om det finns misstankar om att bilbarnstolen har skadats av någon annan anledning. Även om den ser oskadad ut, om ni skulle råka i en ny olycka, kanske inte bilbarnstolen skyddar ditt barn till den nivå den utformats för.

- Säkra att bilstolen inte kläms eller fastnar i bagage, säten eller dörrar.
- Försök inte montera isär, bygga om eller addera delar till stolen. Garantin gäller inte om icke-originaldelar och tillbehör används.
- Lämna aldrig ditt barn obevakat i stolen.
- Säkra att alla passagerare vet hur man lösgör barnet från stolen vid en eventuell olycka.
- Säkerställ att bagage och andra lösa föremål är säkrade. Osäkrat bagage kan orsaka svåra skador på barn och vuxna i händelse av olycka.
- Använd aldrig stolen utan klädsel. Klädseln är en säkerhetsdetalj och får endast ersättas av en annan originalklädsel från BeSafe.
- Använd inte skarpa rengöringsmedel, de kan skada materialet som stolen är tillverkad av.
- Vid tvätt av bilstolsklädseln, säkerställ att ni följer tvättanvisningarna på klädselns insida.
- BeSafe rekommenderar att bilstolar inte köps eller säljs begagnat.
- FÖRVARA denna bruksanvisning för senare användning med bilbarnstolen. Förvara den i bruksanvisningsfickan på frontbygelns undersida.
- Använd inte stolen längre än 15 år. Kvalitén på materialet förändras när det åldras.
- Använd inte i hemmet. Stolen har inte konstruerats för användning utanför bilen.
- När bilbarnstolen är monterad i bilen kontrollera samtliga ytor där bilbarnstolen berör bilens insida. Vi rekommenderar att man använder ett (BeSafe) sparkskydd för att undvika, märken, repor eller missfärgningar, detta är extra viktigt i bilar med läderklädsel och/eller trädetaljer.
- Vid tveksamhet, kontakta tillverkare eller återförsäljare.

### Delar

- (1a) Huvudskydd
- (1b) Axelmuddar (2x)
- (1c) Axelbälte (2x)
- (1d) Höftbälte (2x)
- (1e) Bältestås
- (1f) Centraljusteringsknapp
- (1g) Centraljusteringsrem
- (1h) Frontbygel

- (1i) Handtag till frontbygel
- (1j) Bruksanvisningsficka
- (1k) SIP+
- (1l) Bältesguide (2x)
- (1m) Säkerhetsben
- (1n) Justering till säkerhetsben
- (1o) Indikator till säkerhetsben
- (1p) Underförankring (2x)
- (1q) Frigörningsknapp till underförankring (2x)
- (1r) Underförankringsband (2x)
- (1s) Krok till underförankring (2x)
- (1t) Handtag för justering av viloläge
- (1u) Spännlås
- (1v) Ryggkudde
- (1w) Sittkudde
- (1x) Handtag för justering av huvudstöd
- (1y) Spännvred
- (1z) Fästen för underförankringsband i fordonet

## Förbereda bilbarnstolen för installation

1. Frontbygeln levereras som en separat del och måste monteras på bilstolen innan den används i ett fordon. När den har installerats kan frontbygeln endast tas av med rätt verktyg.
2. För att montera frontbygeln: Håll det främre handtaget intryckt medan du skjuter in båda rören i öppningarna i underredet till bilstolen på båda sidor. Skjut in dem hela vägen. (2)
3. Avgör med hur mycket benutrymme du vill installera bilstolen genom att justera frontbygelns position. För att göra det, tryck in det främre stödhandtaget för frontbygeln in eller ut och låt det klicka på plats. (2)
4. Tips: Det kan vara lättare att justera frontbygelns position utanför fordonet.
5. Flytta säkerhetsbenet ut från bilstolen och uppåt tills det låser sig i användningsläget och inte dinglar löst längre. (5)
6. För en enklare installation i bilen, placera bilstolen i det mest uppräta lutningsläget med hjälp av lutningshandtaget och behåll säkerhetsbenet i det kortaste läget.

## Förbereda bilen för installation i baksätet

1. För ryggstödet i sätet där bilstolen ska installeras till ett upprätt läge (om tillämpligt på din bil).
2. För att ge dig själv utrymme för installationen, flytta framsätet framåt så långt som möjligt och sätt det i upprätt läge om det behövs.
3. Om ditt fordon är försett med förankringspunkter för underförankringsband behöver du inga ytterligare förberedelser och du kan börja installera bilbarnstolen. Kontrollera din bilmanual för att säkerställa att förankringspunkterna är tillåtna att användas med underförankringsband. (3)

## Förbereda fordonet för installation i framsätet

1. Justera framsätets ryggstöd till ett upprätt läge.
2. Inaktivera ALLTID den frontala krockkudden. Om detta inte är möjligt i ditt fordon kan du inte installera bilstolen i framsätet.
3. Flytta framsätet och / eller justera frontbygelns position så att barnstolens baksida kommer i kontakt med instrumentpanelen. Om det inte är möjligt att ha kontakt bör du flytta framsätet så långt bakåt som möjligt. Det är önskvärt med 25 cm mellan barnstol och instrumentpanel.
4. Om ditt fordon är försett med förankringspunkter för underförankringsband behöver du inga ytterligare förberedelser och du kan börja installera bilbarnstolen. Kontrollera din bilmanual för att säkerställa att förankringspunkterna är tillåtna att användas med underförankringsband.

## Installera bilbarnstolen i bilen

1. Placera bilbarnstolen på bilsätet med frontbygeln positionerad mot bilsätets ryggstöd. (4)
2. Ta bort den gula hylsan runt säkerhetsbenets fot. Den ger nu ifrån sig ett varningsljud som kommer tystna när stolen är korrekt installerad genom ordentlig kontakt mot bilens golv.
3. Förläng säkerhetsbenet med handtaget på säkerhetsbenet så att det kommer i kontakt med bilens golv medan barnstolen står rakt och stabilt på bilsätet. Detta förhindrar att barnstolen tippar bakåt under installationen. (5)
4. Dra ut bilbältet långt och för ihop axelbälte och höftbälte med en hand. Med den andra handen, styr bälteshanen genom den första bältesstyrningen, genom spännlåset, via den andra bältesstyrningen och klicka hanen i bälteshonan. Se till att båda remmarna sitter under kanten på basen och helt inuti spännlåset. (6, 7)

5. För att avlägsna slack i bältet, dra först ENDAST i axelbältet nära bälteslåset. Dra sedan i axelbältet på dörrsidan medan du ser till att bilbarnstolen inte rör sig. (8)
6. När allt slack har avlägnats, vrid spännvredet medurs på baksidan av bilbarnstolen. När du gör det stängs spännlåset på framsidan. Fortsätt vrida på ratten för att spänna bilens bälte. Roterar tills spännvredet klickar och inte spänner mer. (9)
7. Notera: kontrollera att bälteslåset inte är i konflikt med bältesstyrningen på bilbarnstolen. Om så är fallet måste du installera bilstolen med frontbygeln längre ut från bilstolen.
8. Kontrollera att säkerhetsbenet fortfarande är i kontakt med fordonets golv och justera vid behov.
9. Höjdindikatorn på stödbenet visar grönt när det har kontakt med golvet.
10. Varningsljudet tystnar när säkerhetsbenets indikator visar grönt och den har ordentlig kontakt med golvet.
11. Tryck in frigörningsknappen till underförankringsbanden och dra ut den. Anslut kroken till fordonets förankringspunkter. Upprepa samma procedur på andra sidan. (10)
12. Säkerställ att bägge underförankringsband är anslutna till golvets fästpunkter och rejält spända. Genom att trycka bilstolen från sida till sida spänns underförankringsbanden ytterligare.
13. Kontrollera att du fortfarande kan se den gula linjen på bägge underförankringsband. Om du inte kan se det, är det inte tillräckligt med spänning på banden. (11, 12)
14. Ifall du installerat bilbarnstolen i baksätet: Skjut framsätet bakåt så det kommer i lätt kontakt med bilbarnstolen. Om detta inte är möjligt skjuter du framsätet framåt för att skapa så mycket avstånd som möjligt mellan bilbarnstolen och framsätet, önskvärt är 25 cm.
15. Kontrollera installationen: bilens bälte ska vara mycket väl spännt, helt utan slack och låst av spännlåset. Bägge underförankringsband ska vara låsta, väl spända och ha den gula linjen synlig. Säkerhetsbenet ska vara i kontakt med fordonets golv. Upprepa installationen ifall dessa mål ej uppnåtts.
16. Bilbarnstolen levereras med en avtagbar SIP+ (side impact protection+). Detta extra sidokrockskydd ska användas på dörrsidan av bilbarnstolen. För att montera på SIP+, se instruktionerna på SIP+. Bilstolen erbjuder väldigt bra sidokrockskydd redan i grundutförandet, SIP+ förbättrar det ytterligare. (13)
17. Använd inte SIP + på bilbarnstolen när utrymmet mellan bilbarnstol och bilens dörr är för litet, vilket kan leda till en situation där bilbarnstolen inte stannar i en korrekt placering på bilsätet.
18. Om SIP + hamnar uppe vid bildörrrens fönster och din bil är utrustad

med sidogardiner, ska du inte använda SIP + om det är mindre än 10 cm avstånd mellan SIP + och fönstret.

## Ta bort bilbarnstolen från bilen

1. För att ta loss bilbarnstolen ur bilen börja med att frigöra underförankringsbanden genom att trycka in frigörningsknappen till underförankringsbanden och lossa dem från bilens fästpunkter.
2. Släpp på spänningen i bilens bälte genom att vrida spännvredet moturs. Sedan kan du trycka på vredet mot sätet för att öppna låset. Om det är svårt att trycka, frigör spänningen ytterligare genom att vrida vredet moturs tills du når dess slutposition, då öppnas spännlåset. Säkerställ att spännvredet är helt tillbaka till sitt startläge med en öppet spännlås framtill. (14)
3. Frigör bilbältets han-del från honan och för bältet genom bilbarnstolens guider och krokar.
4. För säkerhetsbenet till sitt kortaste läge medan du trycker på justeringsknappen för säkerhetsbenet.
5. Ta bilbarnstolen ut ur bilen.
6. Om du vill förvara bilstolen plant kan du sätta säkerhetsbenet i transportläge genom att dra det nedåt och skjuta det mot bilstolen.

## Placera barnet i bilbarnstolen

1. Medan du trycker på knappen på centraljusteraren drar axelbältena ut från bilbarnstolen. Se till att dra i båda bältena samtidigt så att de håller samma längd. Dra inte i axelkuddarna, eftersom de är fasta och inte kan röra sig. (15)
2. Öppna bälteslåset på internselen.
3. För att hålla bilbarnstolens bälten ur vägen, placera axelkuddarna på magneterna på vardera sidan om stolsskalet. (15)
4. Placera ditt barn i bilstolen och justera positionen på axelbälten och huvudstöd vid behov - se avsnittet "Anpassa bilstolen till det växande barnet"
5. Placera axelbältena över barnets axlar och lås spännet: KLICK! (15)
6. Dra centraljusteringsremmen ut från bilstolen för att spänna barnets bälte. Se till att spänna bältet extremt väl så du inte längre kan göra en horisontell viking av bältet. När du spänner bältet, se till att barnet är placerat väl mot ryggstödet i bilstolen. (15)

## Anpassa bilstolen till det växande barnet

Höjd på huvudstöd/axelbälten

- Höjden på axelbältena och huvudstödet kan justeras genom att dra huvudstödshandtaget uppåt på baksidan av huvudstödet och föra det uppåt eller nedåt. För att kunna göra detta måste bälteslåset öppnas och bältesremmarna måste dras ut. (16)
- För att hitta rätt höjd för ditt barn, för huvudstödet helt upp, placera ditt barn i bilbarnstolen och för sedan huvudstödet nedåt tills det når ditt barns axlar.
- Viktigt att notera vid användning i framsätet: du ska alltid ha ett avstånd på minst 5 cm mellan bilens framruta och högsta punkten på bilbarnstolen eller barnets huvud, beroende på vilket som är högst. Om din bil inte frigör detta utrymme på de högsta huvudstödpositionerna måste du flytta bilbarnstolen till baksätet istället.

Sittvinklar/Lutningslägen

- Sittvinkeln kan justeras efter ditt barns önskemål. För att justera, ta tag i handtaget för justering av viloläget på undersidan av sittskalet. (17)

Benutrymme

- Du kan bestämma med hur mycket benutrymme du vill installera bilbarnstolen genom att justera frontbygeln position. Detta måste göras innan bilstolen installeras. Se avsnitt "Förbereda bilbarnstolen för installation".

Insatser

- Ta bort kuddinsatsen i sitsen när barnet är över 2 år. (18)
- Ta bort kuddinsatsen i ryggen när barnet är 2 år eller tidigare ifall barnet får det trångt mellan sidorna på insatsen.

## Ta av och på klädseln

- Var uppmärksam när du tar av klädseln eftersom du tar på den på motsatt vis.
- Tyget runt huvudstödet kan tas av separat.
- För ytterligare instruktioner, besök [www.besafe.se](http://www.besafe.se)
- Var noga med att följa etikettens tvättråd på insidan av klädsel när du tvättar klädseln.

## ! Varning: felaktig användning

- Det är INTE tillåtet att montera stolen i framsätet framför en AKTIV AIRBAG.
- Bilbarnstolen FÅR INTE installeras i ett säte där bilbältet är utrustat med en krockkudde som inte kan inaktiveras.
- Säkerhetsbenet måste ALLTID användas. Se till att Säkerhetsbenet är helt nedtryckt och i full kontakt med fordonets golv.
- Säkerställ att fordonets bälte är spänt och korrekt installerat, att spännenlåset är stängt och att bägge underförankringsband är spända och låsta mot bilens golv.



## Garanti

- Skulle produkten inom 24 månader gå sönder på grund av tillverknings- eller materialfel (gäller ej klädsel och bälten), ska återförsäljaren kontaktas.
- Garantin gäller endast om produkten används som den är avsedd och med omsorg. Kontakta din återförsäljare som beslutar om stolen ska returneras till tillverkaren för reparation. Ersättning eller retur kan ej åberopas. Garantin förlängs ej genom reparation.
- Garantin gäller ej: om kvitto saknas, om felet orsakats av felaktig användning, om felet orsakats av yttre våld eller påverkan eller av misskötsel.

## VIKTIGT: Innan bilstolen slängs i slutet av dess livstid

- Genom att säkerställa att produkten, ev batterier och elektroniska delar kasseras korrekt hjälper du till att förhindra potentiellt negativa konsekvenser för miljön och människors hälsa som kan orsakas av olämplig avfallshantering.
- Kontakta dina lokala myndigheter för mer information om hur och vart du lämpligast slänger denna produkt.

## Kassering av produkt, förpackning, förbrukade batterier och elektroniska delar (gäller i Europeiska unionen och andra länder med separata insamlingsystem)

- Denna symbol på produkten eller på medföljande dokument indikerar att produkten, batterierna och elektroniska delar inte ska behandlas som vanligt hushållsavfall.
- Avlägsna eventuella batterier och elektroniska delar innan bilbarnstolen kasseras. Följ instruktionerna på delarna för

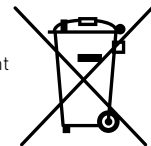

att avlägsna dem alternativt se på produkten.

- Denna bilbarnstol har en elektronisk enhet inuti säkerhetsbenet. Du hittar borttagningsinstruktioner på baksidan av säkerhetsbenet.
- Vänligen lämna in eventuella förbrukade batterier och elektroniska delar på en utsedd uppsamlingsplats för hantering och återvinning av elektroniskt avfall.

## Demontering och kassering av barnstolen

- Denna produkt kan demonteras i olika material för avfallshantering; besök [www.besafe.se](http://www.besafe.se) för detaljerade instruktioner.
- Vänligen släng bilbarnstolen på en återvinningscentral eller motsvarande.

## Kassering av förpackningen

- Förpackningen av denna produkt innehåller en PE-plastpåse och kartong. Vänligen separera dessa material och källsortera dem på avsedda sorterstationer i ditt närområde.

## Kiitos kun valitsit BeSafe Stretch -istuimen.

! On tärkeää, että luet tämän käyttöoppaan ENNEN istuimen asentamista. Väärin asennettu istuin voi vaarantaa lapsesi turvallisuuden.

### ! Tärkeää tietoa

- Älä koskaan asenna turvaistuinta auton sellaiselle paikalle jossa on aktiivinen etururvatyyny tai turvatyynyllä varustettu turvavyö.
- Tämän istuimen ajoneuvoluettelo toimii ohjeena sille, mille auton paikoille istuin voidaan asentaa. Sinun on kuitenkin aina tarkistettava ajoneuvon käsikirja, jos tämän tyyppisiä lastenistuinta saa asentaa. Ajoneuvon käsikirja on johtava ohje ja sitä on aina noudatettava.
- Tämä istuin on asennettava selkä menosuuntaan ajoneuvon 3-pistevyöllä, joka on hyväksytty UN/ECE-säännön nro 16 tai muiden vastaavien standardien mukaisesti.
- Käytä aina tukijalkaa. Tarkista aina ennen käyttöä, että tukijalka on tukevasti auton lattiaa vasten ja, että tukijalan indikaattorit osoittavat vihreitä.
- Turvavöiden tulee olla lukittuina aina, kun lapsi istuu istuimessa.
- Istuimen vyöt tulee kiristää siten, että ne eivät jää löysälle tai kierteelle.
- Tarkista ja kiristä lapsen vyöt aina ennen liikkeelle lähtöä huolellisesti. Vöiden tulee olla niin tiukalla, ettei niihin voida tehdä taitosta. Tarkista aina ennen vöiden kiristämistä, että lapsi istuu kunnolla turvaistuimessa.
- Olkavöiden pehmusteissa on magneetit. Nämä saattavat vaikuttaa elektronisten laitteiden kuten tahdistimien ja muiden lääkinnällisten laitteiden toimintaan.
- Suojaa lapsen vartalo suoralta auringonvalolta.
- Pue aina lapselle vähintään ohut asua välttääksesi vöiden ja lapsen ihon välistä kosketusta. Vältä paksumia pehmustettuja vaatteita, sillä ne estävät usein vöiden kunnolla kiristämisen.
- Suosittelemme tämän istuimen käyttöä vain lapsilla, jotka osaavat istua pystyasennossa ilman tukea; ei siis alle 6 kuukauden ikäisille lapsille.
- Poista istuintyyny, kun lapsi on yli 2 -vuotias.
- Irrota selkänojan pienennin, kun lapsi on yli 2 -vuotias tai aikaisemmin, kun lapsi ei mahdu tyynyn väliin.
- Lopeta tämän istuimen käyttö ja vaihda seuraavaan sopivaan istuimeen, kun YKSI seuraavista ehdoista täyttyy: 1) lapsi on yli 125 cm pitkä; 2) lapsi sis. vaatteet painavat yli 36 kg; 3) Olkapään korkeus ylittää olkahihnojen korkeimman asennon; 4) Korvien yläosa on pääntuen korkeimman kohdan yläpuolella korkeimmassa asennossa.



- Vaihda istuin, jos se on ollut törmäyksessä nopeudella 10 km/h tai enemmän tai jos epäilet, että istuin on vaurioitunut jostain syystä. Vaikka istuin näyttäisi vahingoittumattomalta, ei se välttämättä mahdollisen onnettomuuden sattuessa suojaa lasta kuten suunniteltu.
- Vältä asentamista istuinta niin, että se voi jäädä matkalaukkujen alle tai sulketuvien ovien väliin/tielle.
- ÄLÄ yritä purkaa tai muunnella istuinta, äläkä lisää siihen osia. Takuu raukeaa, mikäli istuimessa on käytetty osia tai lisälaitteita, jotka eivät ole alkuperäisiä.
- Älä koskaan jätä lastasi istuimeen ilman valvontaa.
- Varmista, että kaikki matkustajat tietävät miten lapsi onnettomuuden sattuessa irrotetaan istuimesta.
- Varmista, että matkatavarat ja muut esineet ovat kunnolla kiinnitettynä. Irtonaiset matkatavarat voivat onnettomuuden sattuessa aiheuttaa lapsille ja aikuisille vakavia vammoja.
- Älä koskaa käytä istuinta ilman istuinkangasta. Istuinkangas on lapsesi turvallisuutta varten ja sen voi korvata vain toisella alkuperäisellä BeSafe -istuinkankaalla.
- Älä käytä vahvoja puhdistusaineita, sillä ne voivat vahingoittaa istuimen valmistusmateriaaleja.
- Noudata kankaan sisäsaumaan ommeltuja pesuohjeita.
- BeSafe ei suosittele käytettyjen lastenistuinten ostamista tai myymistä.
- SÄILYTÄ tämä käyttöohje mahdollista myöhempää käyttöä varten istuimen kanssa. Säilytä se käyttöohjeen taskussa etukiinnikkeen alapuolella.
- ÄLÄ käytä istuinta 15 vuotta kauemmin. Materiaalin laatu voi iän myötä muuttua.
- ÄLÄ käytä kotona. Istuinta ei ole suunniteltu kotikäyttöön, vaan ainoastaan ajoneuvossa käytettäväksi.
- Kun lastenistuin on kiinnitetty autoon, tarkista kaikki alueet, joissa istuin koskettaa auton sisätiloja. Suosittelemme, että näillä alueilla käytetään (BeSafe) suojusta estämään ajoneuvon sisätiloihin tulevat mahdolliset viillot, jäljet ja värjäytymät. Suojusta suositellaan etenkin autoihin, joiden sisätiloissa on käytetty nahkaa tai puuta.
- Jos jokin asennuksessa arveluttaa ota yhteys jälleenmyyjään, joka voi tarkistaa asennuksen.

## Komponentteja

- (1a) Päänsuoja
- (1b) Olkavöiden pehmusteet (2x)
- (1c) Olkavöiden pehmusteet (2x)
- (1d) Lantiövyöt (2x)
- (1e) Valjaiden solki
- (1f) Vöiden kiristysvyö
- (1g) Vöiden kiristysvyö
- (1h) Etutukirauta
- (1i) Etytukiraudan kahva
- (1j) Käyttöohjeen tasku
- (1k) SIP+
- (1l) Vyönohjain (2x)
- (1m) Lattiatuki
- (1n) Tukiraudan säätö
- (1o) Tukiraudan indikaattori
- (1p) Alakiinnike (2 x)
- (1q) Alakiinnikkeen vapautin (2x)
- (1r) Alakiinnikkeen hihna (2x)
- (1s) Alakiinnikkeen koukku (2x)
- (1t) Selkänojan säätövipu
- (1u) Kiristimen lukitus pois päältä
- (1v) Selkänojan kangas
- (1w) Pohjan kangas
- (1x) Niskatuen irrotuskahva
- (1y) Kiristimen nuppi
- (1z) Alemmat kiinnityspisteet ajoneuvossa

## Lastenistuimen valmistelu asennusta varten

1. Etutukirauta toimitetaan erillisenä osana ja se on asennettava istuimeen ennen istuimen käyttöä ajoneuvossa. Asennuksen jälkeen etutuki voidaan irrottaa vain oikeilla työkaluilla.
2. Etutukiraudan asentaminen: Pidä etutukiraudan kahva painettuna sisään ja liu'uta molemmat putket istuimen pohjassa oleviin aukkoihin molemmin puolin. Liu'uta ne kokonaan sisään. (2)
3. Päätä, kuinka paljon jalkatilaa haluat jättää istuimelle säätämällä etukiinnikkeen asentoa. Työnnä tätä varten etutukiraudan kahva sisään ja liu'uta etutuki sisään tai ulos ja anna sen napsahtaa paikalleen. (2)
4. Vinkki: Helpointa on säätää etutukiraudan asento jo ajoneuvon ulkopuolella.
5. Siirrä tukirautaa pois istuimesta ylöspäin, kunnes se lukittuu



käyttöasentoon eikä roiku enää. (5)

- Asennuksen helpottamiseksi nosta istuin autoon pystyasennossa kallistuskahvasta ja pidä tukirautaa lyhyimmässä asennossa.

## Ajoneuvon valmistelu asennettavaksi takaistuimelle

- Aseta takaistuimen selkänöjä pystyasentoon (jos se on säätyvä).
- Jos haluat antaa tilaa asennukselle, siirrä etuistuinta eteenpäin mahdollisimman pitkälle ja säädä selkänöjä tarvittaessa pystyasentoon.
- Jos ajoneuvossasi on alemmat kiinnityspisteet, et tarvitse lisävalmisteluja ja voit aloittaa turvaistuimen asennuksesta. Tarkista ajoneuvon käyttöoppaasta, että kiinnityspisteitä saa käyttää alempien kiinnikkeiden kanssa. (3)

## Ajoneuvon valmistelu asennettavaksi etuistuimelle

- Säädä etuistuimen selkänöjä pystyasentoon.
- Deaktivoi AINA etuturvavyyny. Jos tämä ei ole mahdollista autossasi, et voi asentaa tätä istuinta etuistuimelle.
- Siirrä etuistuinta ja/tai säädä etuistuimen asentoa siten, että turvaistuimen selkänöjä koskettaa kojelautaa. Jos kosketus ei ole mahdollista, siirrä etuistuin mahdollisimman taaksepäin niin, että turvaistuimen ja kojelaudan välinen etäisyys on 25 cm.
- Jos ajoneuvossasi on alemmat kiinnityspisteet, et tarvitse lisävalmisteluja ja voit aloittaa turvaistuimen asennuksesta. Tarkista ajoneuvon käyttöoppaasta, että kiinnityspisteitä saa käyttää alempien kiinnikkeiden kanssa.

## Lastenistuimen asentaminen ajoneuvoon

- Aseta lastenistuin ajoneuvon istuimelle siten, että etutukirauta on istuimen selkänöjä vasten. (4)
- Irrrota tukijalan kuppi. Hälytysääni kuuluu kunnes istuin on asennettu oikein siten, että tukijalka nojaa tukevasti jalkatilan lattiaa vasten.
- Jatka tukirautaa kahvasta siten, että se on kosketuksissa ajoneuvon lattiaan, kun turvaistuin on vakaasti ajoneuvon istuimen päällä. Tämä estää lastenistuimen kaatumisen taaksepäin. (5)
- Vedä ajoneuvon vyö ulos pitkältä matkalta ja yhdistä olkahihna ja lantiovyö toisella kädellä. Vie toisella kädellä vyön kieli ensimmäisen vyönohjaimen läpi, kiristimen lukituksen läpi, toisen hihnan ohjaimen läpi ja napsauta se solkeen. Varmista, että molemmat hihnat ovat alustan reunan alla ja kokonaan kiristimen lukituksen sisällä. (6, 7)
- Vyön löysyyden poistamiseksi vedä ensiksi VAIN olkahihnasta soljen läheltä. Vedä sitten ovenpuoleisesta olkahihnasta ja varmista, ettei lastenistuin liiku. (8)
- Kun kaikki löysyys on poistettu, kierrä kiristimen nuppia istuimen takaosassa myötäpäivään. Tällöin etupuolella oleva kiristimen lukitus sulkeutuu. Jatka nupin kiertämistä hihnan kiristämiseksi. Voit kiertää, kunnes nuppi napsahtaa eikä kiristy enää. (9)
- Huomautus: tarkista, ettei ajoneuvon vyön solki ole kosketuksissa istuimen vyönohjaimen kanssa. Jos näin on, sinun on asennettava istuin taaemmas säätämällä etutukirautaa.
- Tarkista, että tukirauta on edelleen kosketuksessa ajoneuvon lattiaan. Säädä tarvittaessa.
- Tukiraudan väriindikaattori muuttu vihreäksi kun tukijalka on tukevasti lattiaa vasten.
- Hälytysääni loppuu kun tukiraudan korkeudensäätö indikaattori on tukevast auton lattiaa vasten.
- Paina alahihnan vapautuspainiketta ja vedä alemmat kiinnikkeet ulos. Liitä koukku ajoneuvon alempiin kiinnityspisteisiin. Toista sama menettely toisella puolella. (10)
- Varmista, että molemmat alakiinnikkeet ovat kiinni ja kunnolla kiristetyt. Heiluttamalla istuinta sivulta toiselle ne kiristyvät.
- Varmista, että näet edelleen keltaisen viivan kaikissa alemmissa kiinnityshihnoissa. Jos et näe sitä, kiinnikkeissä ei ole tarpeeksi jännitystä. (11, 12)
- Jos olet asentanut lastenistuimen takaistuimelle: Siirrä ajoneuvon etuistuinta taaksepäin niin, että se on keyyessä kosketuksessa lastenistuimen kanssa. Jos tämä ei ole mahdollista, siirrä etuistuinta eteenpäin luodaksesi mahdollisimman paljon etäisyyttä lastenistuimen ja

- etuistuimen välille, mieluiten vähintään 25 cm.
15. Tarkista, onko asennus tiukka ja vakaa: Auton turvavyön hinnan tulee olla erittäin tiukka ilman löysää ja lukita kiristimen lukituksella. Molempien alakiinnikkeiden tulee olla kytkettyinä ja tiukkoja, ja niissä on oltava keltainen viiva, ja tukiraudan tulee olla kosketuksissa ajoneuvon lattiaan. Toista sama asennus tarvittaessa.
  16. Istuin toimitetaan irrotettavalla SIP+(side impact protection +). Tätä irrotettavaa lisä sivutörmäyssuojaa on tarkoitus käyttää istuimen ovenpuoleisella puolella. Asentaaksesi SIP+ Sivutörmäyssuojan seuraa sen mukana tullutta asennusohjetta. Istuin itsessään antaa erittäin hyvän suojan sivutörmäyksessä, mutta SIP+ parantaa näitä ominaisuuksia enisestään. (13)
  17. Älä käytä SIP+ -sivutörmäyssuojaa istuimella, kun istuimen ja ajoneuvon oven välinen tila on liian pieni, mikä voi johtaa tilanteeseen, jossa istuin ei ole kunnolla paikoillaan.
  18. Jos SIP+ jää oven ikkunan korkeudelle ja autosi on varustettu sivuturvatyynyillä, älä käytä SIP+ -laitetta, jos SIP+: n ja ikkunan välinen etäisyys on alle 10 cm.

## Lastenistuimen irrottaminen ajoneuvosta

1. Irrottaaksesi istuimen ajoneuvosta, vapauta ensin alakiinnikkeet vapautuspainikkeella ja irrota alemmat kiinnityskoukut.
2. Vapauta osa kiristimen kireydestä kääntämällä kiristysnuppia vastapäivään. Tämän jälkeen voit avata lukituksen työntämällä nuppia istuinta kohti. Jos työntäminen on vaikeaa, nupin kääntäminen edelleen vastapäivään vapauttaa jännityksen ja avaa lukituksen päätyasennossaan. Varmista, että kiristin on täysin takaasennossa ja lukitus edessä on auki. (14)
3. Irrota ajoneuvon vyö soljesta ja ohjaa hihna takaisin vyönohjaimien läpi.
4. Vie tukirautaa lyhyimpään asentoon samalla, kun painat tukiraudan säätöpainiketta
5. Nosta istuin pois autosta.
6. Jos haluat säilyttää istuimen, voit nostaa tukiraudan kuljetusasentoon vetämällä sitä alaspäin ja työntämällä sitä istuinta vasten.

## Lapsen asettaminen istuimelle

1. Kun painat keskuslukituksen painiketta, vedä olkahihnat irti istuimesta kämmenellä. Varmista, että vedät hihnoja tasaisesti, jotta ne pysyvät samalla pituudella. Älä vedä olkapehmusteista, koska ne ovat kiinteitä eivätkä voi liikkua. (15)
2. Avaa vöiden lukko.

3. Pidä vyöt poissa tieltä nostamalla olkavyöt istuimen kummallakin puolella oleviin magneetteihin kiinni. (15)
4. Aseta lapsi istuimelle ja säädä tarvittaessa olkahihnojen ja pääntuen asentoa - katso kohta "Kasvava lapsi".
5. Aseta olkahihnat lapsen hartioiden päälle ja sulje solki: KLIKK! (15)
6. Vedä vöiden säätöhihnaa suoraan istuimesta kiristääkseen valjaat. Kiristä valjaat erittäin tiukasti, siten ettei voi enää tehdä vaakasuoraa taitosta vyöhön. Kun kiristät valjaita, varmista, että lapsi on hyvin selkänöjaa vasten. (15)

## Kasvava lapsi

### Olkahihnan/niskatuen korkeus

- Olkahihnojen ja pääntuen korkeutta voidaan säätää vetämällä pääntuen kahvaa ylöspäin niskatuen takana ja siirtämällä pääntukea ylös tai alas. Tätä varten valjaiden solki on avattava ja hihnat on vedettävä ulos. (160)
- Säädä lapsellesi oikea korkeus siirtämällä niskatuki kokonaan ylös, asettamalla lapsi istuimelle ja siirtämällä sitten niskatukea alaspäin, kunnes se on linjassa lapsen hartioiden kanssa.
- Tärkeää kun istuinta käytetään etuistuimella: auton tuulilasin ja lapsen pään tai niskatuen yläosan välillä on aina oltava vähintään 5 cm: n etäisyys sen mukaan, kumpi on korkeampi. Jos autosi ei salli tätä korkeimmassa niskatuen asennoissa, sinun on siirrettävä istuin takaistuimelle.

### Kallistaminen

- Kallistuskulma voidaan säätää lapsellesi sopivaksi. Käytä tätä varten istuinrunгон alapuolella olevaa kallistuskahvaa. (17)

### Jalkatila

- Voit päättää, kuinka paljon jalkatilaa haluat asentaa istuimen säätämällä etutukikaaren asentoa. Tämä on tehtävä ennen istuimen asentamista. Katso kohta "Lastenistuimen valmistelu asennusta varten".

### Listyynyt

- Poista istuintyyppi, kun lapsi on yli 2 -vuotias. (18)
- Irrota selkänöjan pienennin, kun lapsi on yli 2 -vuotias tai aikaisemmin, kun lapsi ei mahdu tyynyn väliin.

## Istuinkanaan irrottaminen ja asentaminen

- Kiinnitä huomiota siihen, miten poistat istuinkankaan, sillä sen paikoilleen asettaminen tapahtuu päinvastaisessa järjestyksessä.
- Pääntuen kangas voidaan irrottaa erikseen.
- Lisätietoja on osoitteessa [www.besafe.com](http://www.besafe.com)
- Kun peset istuinkankaan, muista noudattaa peitteen sisäpuolella olevia pesuohjeita.

### ! Varoitus: mahdollinen väärinkäyttö

- Istuinta EI SAA asentaa auton etuistuimelle, jossa on AKTIIVINEN TURVATYNYN.
- Lastenistuinta EI SAA asentaa paikkaan, jossa ajoneuvon turvavyö on varustettu turvatyynyllä, jota ei voi deaktivoida.
- Tukirautaa on käytettävä aina. Varmista, että tukirauta on painettu kokonaan alas ja täysin kosketuksissa ajoneuvon lattiaan.
- Varmista, että ajoneuvon turvavyö on asennettu tiukasti, lukitus on suljettu ja kiristetty ja että molemmat alakiinnikkeet on kytketty ajoneuvoon ja kiristetty tiukasti.



## Takuu

- Tuotteella on 24 kuukauden takuu materiaali- ja valmistusvirheiden osalta, poissulkien istuimen kangasosat sekä istuimen vyöt. Mahdollisen virheen ilmaantuessa ottakaa yhteys lähimpään valtuutettuun Besafe jälleenmyyjään.
- Takuu on voimassa vain, kun tuotetta käytetään asianmukaisesti ja huolellisesti. Ota yhteyttä jälleenmyyjääsi, hän päättää palautetaanko istuin valmistajalle korjausta varten. Tuotetta ei vaihdeta uuteen eikä rahoja palauteta. Tehdyt korjaukset eivät pidennä takuuaikaa.
- Takuu ei ole voimassa: mikäli kuitti ei ole tallella, mikäli virheet johtuvat vääränlaisesta käytöstä, mikäli virheet johtuvat laiminlyönnistä, väärinkäytöstä tai huolimattomuudesta.

## TÄRKEÄÄ: Ennen istuimen hävittämistä sen käyttöiän lopussa

- Varmistamalla tuotteen, paristojen ja elektronisten osien asianmukaisen hävittämisen, autat ehkäisemään jätteiden epäasianmukaisesta käsittelystä mahdollisesti aiheutuvia kielteisiä vaikutuksia ympäristölle ja ihmisten terveydelle.
- Ota yhteyttä paikalliseen viranomaiseen saadaksesi lisätietoja lähimmästä keräyspisteestä.

## Tuotteen, pakkausten, käytettyjen paristojen ja elektronisten osien hävittäminen (sovellettavissa Euroopan unionissa ja muissa maissa, joissa on erilliset keräysjärjestelmät)

- Tämä tuotteessa tai saateasiakirjoissa oleva symboli osoittaa, että tuotetta, paristoja ja elektronisia osia ei tule käsitellä yleisenä kotitalousjätteenä.
- Poista kaikki käytetyt paristot ja elektroniset osat ennen lastenistuimen hävittämistä. Noudata osan tai tuotteen poisto-ohjeita.
- Tässä istuimessa on elektroninen yksikkö tukijalan sisäpuolella. Poisto-ohjeetarra on tukijalan takana.
- Toimita käytetyt paristot ja elektroniset osat sähkö- ja elektroniikkaromua käsittelevään kierrätyspisteeseen.



## Lastenistuimen purkaminen ja hävittäminen

- Tämä tuote voidaan purkaa eri materiaaleiksi jätteiden käsittelyä varten; Käy osoitteessa [www.besafe.com](http://www.besafe.com) saadaksesi yksityiskohtaiset ohjeet.
- Jätä turvaistuin kierrätyspisteessä sekajätteen sekaan

## Pakkauksen hävittäminen

- Tämän tuotteen pakkaus sisältää PE-muovipussin ja -laatikon. Erotta nämä materiaalit ja kierrätä ne asian mukaisesti.

## Vielen Dank, dass Sie sich für den BeSafe Stretch entschieden haben.

- ! Bitte lesen Sie die Gebrauchsanweisung unbedingt VOR dem Einbau des Sitzes in Ihr Auto. Unsachgemäßer Einbau kann zu einer Gefährdung Ihres Kindes führen.

### ! Wichtige Informationen



- Dieser Kindersitz DARF NICHT auf dem Beifahrersitz mit aktiviertem Airbag oder auf einem Fahrzeugsitz mit Gurtairbag eingebaut werden.
- Die mitgelieferte Fahrzeugliste dient als Richtlinie, auf welche Positionen in Ihrem Fahrzeug der Sitz passen kann. Sie müssen jedoch ebenfalls in Ihrem Fahrzeug-Handbuch prüfen, auf welchen Positionen diese Art von Kindersitz eingebaut werden darf. Das Fahrzeug-Handbuch ist stets leitend und muss immer befolgt werden.
- Dieser Sitz kann nur rückwärtsgerichtet und mit einem Dreipunkt-Fahrzeuggurt, der nach UN/ECE Regulierung Nr. 16 oder äquivalenten Standards zugelassen ist, eingebaut werden.
- Der Stützfuß muss in jedem Fall verwendet werden. Stellen Sie sicher, dass dieser weit genug ausgezogen ist um den Fahrzeugboden, vor dem der Sitz eingebaut ist, berühren zu können und dass die Anzeige am Stützfuß grün ist.
- Lassen Sie das Kind nicht unangeschnallt im Sitz sitzen.
- Die Gurte müssen gut gestrafft sein und dürfen nicht verdreht werden.
- Stellen Sie stets sicher, die Gurte so stramm wie nur möglich zu ziehen, sodass sie den Gurt nicht mehr horizontal falten können. Achten Sie beim stramm ziehen der Gurte darauf, dass sich das Kind ordentlich nach hinten in den Sitz anlehnt.
- Die Schultergurtpolster enthalten Magnete. Magnete können elektronische Geräte wie bspw. Herzschrittmacher oder andere medizinische Geräte beeinflussen.
- Stellen Sie sicher, dass Ihr Kind gut vor Sonneneinstrahlung geschützt ist.
- Lassen Sie Ihr Kind im Kindersitz stets eine dünne Schicht an Kleidung tragen, um direkten Kontakt zwischen den Gurten und der Haut zu vermeiden. Verwenden Sie nie dicke Winterkleidung, da diese verhindert, die Gurte ordentlich stramm ziehen zu können.
- Wir empfehlen, diesen Sitz für Kinder ab Sitzalter - also ab ungefähr 6 Monaten - zu verwenden.
- Entfernen Sie das untere Kissen, wenn das Kind älter als 2 Jahre ist.
- Entfernen Sie das Rückenkissen, wenn das Kind älter als 2 Jahre ist oder wenn es nicht mehr zwischen das Kissen passt.

- Dieser Sitz darf nicht mehr genutzt werden und das Kind muss in den nächsten Sitz umziehen, wenn EINE dieser Bedingungen erfüllt ist: 1) Das Kind ist größer als 125 cm; 2) Das Kind inkl. Kleidung wiegt mehr als 36 kg; 3) Die Schultern sind höher als die Schultergurte in höchster Einstellung; 4) Das obere Ende der Ohren ist höher als das obere Ende der Kopfstütze in der höchsten Einstellung
- Dieser Sitz darf nicht mehr verwendet werden, wenn Sie in einem Unfall mit Aufprallgeschwindigkeiten von 10 km/h oder mehr involviert waren, oder wenn es den Verdacht gibt, dass der Sitz anderweitig beschädigt sein könnte. Auch wenn er äußerlich möglicherweise vollkommen intakt aussieht, kann eine Beschädigung nicht ausgeschlossen werden. Dies würde im Falle eines weiteren Unfalls dazu führen, dass der Sitz Ihr Kind nicht mehr ausreichend schützen kann.
- Vermeiden Sie unbedingt, dass der Sitz beispielsweise durch Gepäck, andere Kindersitze und/oder schließende Autotüren eingeklemmt oder stark belastet wird.
- Versuchen Sie NICHT, den Kindersitz auseinander zu bauen, baulich zu verändern oder nicht-originale Bauteile zum Sitz hinzuzufügen. In diesem Fall erlischt Ihr Garantiesanspruch mit sofortiger Wirkung.
- Lassen Sie Ihr Kind niemals unbeaufsichtigt in seinem Kindersitz.
- Stellen Sie sicher, dass alle Mitfahrenden wissen, wie sie Ihr Kind im Notfall aus dem Kindersitz herausnehmen können.
- Versichern Sie sich, dass Gepäck und andere Gegenstände ordnungsgemäß gesichert sind. Ungesicherte Gepäckstücke und lose Gegenstände können Kindern und Erwachsenen im Falle eines Unfalls schwere Verletzungen zufügen.
- Verwenden Sie den Kindersitz niemals ohne Bezug, da dieser eine sicherheitsrelevante Funktion hat und Teil der Zulassung ist. Sollte Ihr Bezug beschädigt und/oder nicht mehr verwendbar sein, können Sie über Ihren BeSafe Händler einen originalen BeSafe Bezug beziehen.
- Verwenden Sie keine aggressiven Reinigungsprodukte da diese die Baumaterialien des Kindersitzes angreifen können.
- Befolgen Sie zum Waschen des Sitzbezuges die Waschinweise auf dem Waschetikett auf der Innenseite des Bezuges.
- BeSafe rät vom Erwerb bzw. Verkauf gebrauchter Kindersitze ab, da diese unsichtbare Beschädigungen aufweisen können, welche die Sicherheit des Kindersitzes maßgeblich vermindern können.
- Heben Sie dieses Handbuch zur späteren Verwendung auf. Verahren Sie es in dem Handbuchfach an der Unterseite des Überrollbügels.
- Verwenden Sie diesen Kindersitz nicht länger als 15 Jahre lang. Der Sitz ist in Ihrem Auto starken Temperaturschwankungen und damit hoher Belastung ausgesetzt, was mit steigendem Alter zu einer Veränderung der

Qualität des Materials führen kann.

- Dieser Kindersitz wurde für den Gebrauch in Fahrzeugen entwickelt und gebaut und darf nur in diesen verwendet werden.
- Überprüfen Sie nach dem Einbau alle Stellen, an denen der Kindersitz das Fahrzeuginnere berührt. Um die Sitze Ihres Fahrzeugs vor Druckstellen, Beschädigungen am Polster oder Verfärbungen zu schützen, empfehlen wir Ihnen die Nutzung eines (BeSafe) Sitzschoners.
- Bei Fragen wenden Sie sich bitte an ihren Fachhändler oder direkt an BeSafe über [info@hts.no](mailto:info@hts.no)

## Bestandteile

- (1a) Kopfstütze
- (1b) Schultergurtpolster (2x)
- (1c) Schultergurt (2x)
- (1d) Beckengurt (2x)
- (1e) Gurtschloss
- (1f) zentraler Gurtlängenknopf
- (1g) zentrales Gurtlängenband
- (1h) Überrollbügel
- (1i) Überrollbügel-Hebel
- (1j) Handbuchfach
- (1k) SIP+ (zusätzlicher Seitenaufprallschutz)
- (1l) Gurtführung (2x)
- (1m) Stützfuß
- (1n) Stützfußknopf
- (1o) Stützfuß-Indikator
- (1p) unterer Haltegurt (2x)
- (1q) Hebel für unteren Haltegurt (2x)
- (1r) Riemen des unteren Haltegurtes (2x)
- (1s) Haken des unteren Haltegurtes (2x)
- (1t) Sitzwinkelhebel
- (1u) Spann-Verriegelung
- (1v) Rückenkissen
- (1w) unteres Kissen
- (1x) Griff zur Einstellung der Kopfstütze
- (1y) Spannknauf
- (1z) Untere Verankerungspunkte im Fahrzeug

## Den Kindersitz zum Einbau vorbereiten

1. Der Überrollbügel wird lose mitgeliefert und muss vor der ersten Nutzung an den Kindersitz angebracht werden. Einmal angebracht kann der Überrollbügel nur noch mit dem richtigen Werkzeug abgenommen werden.
2. Zur Anbringung des Überrollbügels: Halten Sie den Überrollbügel-Hebel hochgezogen, während Sie beide Röhren in die Öffnungen am Sitz schieben. Schieben Sie sie komplett hinein. (2)
3. Legen Sie fest, mit wieviel Beinfreiheit Sie den Sitz einbauen möchten, indem Sie die Position des Überrollbügels einstellen. Dies tun Sie, indem Sie den Überrollbügel-Hebel hochziehen, den Überrollbügel raus- oder reinschieben und mit einem Klick einrasten lassen. (2)
4. Tipp: Dies lässt sich am einfachsten noch außerhalb vom Fahrzeug einstellen.
5. Drücken Sie den Stützfuß weg vom Sitz und schieben Sie ihn nach oben, bis er in der Nutzungsposition einrastet und nicht mehr baumelt. (5)
6. Für den einfachsten Einbau bringen Sie den Sitz in den aufrechtsten Sitzwinkel und lassen Sie den Stützfuß auf kürzester Einstellung.

## Das Fahrzeug für den Einbau auf der Rückbank vorbereiten

1. Bringen Sie die Rückenlehne des Fahrzeugsitzes in die aufrechtste Position (sofern bei Ihrem Fahrzeug zutreffend).
2. Bringen Sie den Vordersitz ganz nach vorne und stellen Sie ihn aufrecht, um Platz für den Einbau zu haben.
3. Wenn Ihr Fahrzeug mit unteren Verankerungspunkten ausgestattet ist, brauchen Sie keine weiteren Vorbereitungen und können mit dem Einbau des Kindersitzes beginnen. Stellen Sie jedoch im Fahrzeug-Handbuch sicher, dass die Verankerungspunkte zum Einbau von Kindersitzen mit unteren Haltegurten gedacht sind. (3)

## Das Fahrzeug für den Einbau auf dem Vordersitz vorbereiten

1. Bringen Sie die Rückenlehne des Vordersitzes in aufrechte Position.
2. Deaktivieren Sie IMMER den Front-Airbag. Ist dies in Ihrem Fahrzeug nicht möglich, können Sie diesen Sitz dort nicht einbauen.
3. Verschieben Sie den Vordersitz und/oder die Position des Überrollbügels so, dass die Rückseite des Kindersitzes Kontakt hat mit dem Armaturenbrett. Ist ein Kontakt nicht möglich, dann sollten Sie den Fahrzeugsitz so weit wie möglich nach hinten schieben, sodass sie

einen Abstand von vorzugsweise min. 25 cm zwischen Kindersitz und Armaturenblech haben.

4. Wenn Ihr Fahrzeug mit unteren Verankerungspunkten ausgestattet ist, brauchen Sie keine weiteren Vorbereitungen und können mit dem Einbau des Kindersitzes beginnen. Stellen Sie jedoch im Fahrzeug-Handbuch sicher, dass die Verankerungspunkte zum Einbau von Kindersitzen mit unteren Haltegurten gedacht sind.

## Einbau des Kindersitzes in das Fahrzeug

1. Platzieren Sie den Kindersitz rückwärtsgerichtet auf dem Fahrzeugsitz, sodass der Überrollbügel an der Rückenlehne des Fahrzeugsitzes anliegt. (4)
2. Entfernen Sie die Schutzkappe um den Stützfuß. Ein akustischer Alarm startet nun automatisch und stoppt erst wieder, wenn der Stützfuß fest auf dem Boden aufsteht und somit korrekt eingebaut ist.
3. Ziehen Sie den Stützfuß lang, während Sie den Stützfußknopf drücken, sodass der Stützfuß auf dem Fahrzeugboden aufsteht, während der Kindersitz flach auf dem Fahrzeugsitz aufliegt. Dies verhindert, dass der Kindersitz nach hinten kippen kann. (5)
4. Ziehen Sie den Fahrzeuggurt lang heraus und kombinieren Sie Schultergurt und Hüftgurt in einer Hand. Führen Sie mit der anderen Hand die Gurtschlosszunge durch die vordere Gurtführung, durch die Spann-Verriegelung und durch die hintere Gurtführung und klicken Sie sie ins Gurtschloss. Gehen Sie sicher, dass beide Gurte unter der Kante der Basis und vollständig in der offenen Spann-Verriegelung liegen. (6, 7)
5. Um den Fahrzeuggurt zu strammten, ziehen Sie zunächst nahe des Gurtschlusses NUR an dem Schultergurt. Ziehen sie danach auf der Türseite an dem Schultergurt, während Sie sicher gehen, dass der Kindersitz nicht verrutscht. (8)
6. Sind alle losen Bereiche des Fahrzeuggurtes entfernt, dann drehen Sie den Spannknauf auf der Rückseite des Kindersitzes im Uhrzeigersinn. Dadurch schließt sich die Spann-Verriegelung auf der Vorderseite automatisch. Drehen Sie am Spannknauf weiter, um den Fahrzeuggurt zu spannen. Sie können so lange drehen, bis ein lautes Klicken zu hören ist und der Knauf nicht weiter spannt. (9)
7. Hinweis: achten Sie darauf, dass das Fahrzeuggurtschloss nicht im Konflikt mit der Gurtführung des Kindersitzes ist. Wenn dies der Fall ist, bauen Sie den Sitz mit einer größeren Überrollbügelposition ein.
8. Überprüfen Sie, dass der Stützfuß weiterhin in Kontakt mit dem Fahrzeugboden ist und ändern Sie die Länge falls nötig.
9. Die Stützfußanzeige wird grün, wenn der Stützfuß richtig auf dem

Fahrzeugboden aufsteht und korrekt eingestellt ist.

10. Das Alarmsignal verstummt, sobald der Stützfuß richtig aufsteht bzw. die Stützfußanzeige grün zeigt.
11. Drücken Sie den Hebel für den unteren Haltegurt herunter und ziehen Sie den Haltegurt heraus. Verbinden Sie den Haken des Haltegurtes mit dem Verankerungspunkt des Fahrzeuges. Wiederholen Sie den Vorgang auf der anderen Seite. (10)
12. Gehen Sie sicher, dass beide unteren Haltegurte verbunden und stramm sind. Indem Sie den Sitz oben hin und her bewegen, werden die Haltegurte noch strammer.
13. Überprüfen Sie, dass Sie auf beiden unteren Haltegurten noch die gelbe Markierungslinie sehen können. Ist dies nicht der Fall, dann ist nicht genügend Spannung auf den Haltegurten. (11, 12)
14. Wenn Sie den Kindersitz auf der Rückbank eingebaut haben: Schieben Sie den vorderen Fahrzeugsitz soweit nach hinten, dass er im leichten Kontakt mit dem Kindersitz ist. Ist dies nicht möglich, dann schieben Sie den vorderen Fahrzeugsitz soweit nach vorne, dass möglichst viel Abstand zwischen Kindersitz und Vordersitz ist, vorzugsweise mindestens 25 cm.
15. Kontrollieren Sie, dass der Einbau fest und stabil ist: der Fahrzeuggurt sollte sehr stramm sein und durch die Spann-Verriegelung verriegelt sein. Beide unteren Haltegurte sollten mit dem Fahrzeug verbunden, sehr stramm und mit sichtbarer gelber Linie sein. Der Stützfuß sollte fest auf dem Fahrzeugboden aufstehen. Wiederholen Sie den Einbauvorgang falls notwendig.
16. Dieser Sitz enthält einen zusätzlichen Seitenaufprallschutz (SIP+) im Lieferumfang. Dieser sollte auf der Türseite des Fahrzeugs verwendet werden. Befolgen Sie zur Anbringung Ihrer SIP+-Version die Illustrationen auf dem SIP+, das mit Ihrem Sitz mitgeliefert wurde. Dieser Sitz verfügt von Haus aus über einen hervorragenden Seitenaufprallschutz, der durch Anbringen des zusätzlichen Teils noch weiter verbessert werden kann. (13)
17. Nutzen Sie das SIP+ nicht, wenn es nicht zwischen Kindersitz und Fahrzeugaufprallschutz passt, da dies dazu führen könnte, dass der Kindersitz nicht mehr korrekt auf dem Fahrzeugsitz positioniert ist.
18. Falls das SIP+ in Ihrem Fahrzeug auf Höhe des Türfensters sitzen sollte und Ihr Fahrzeug mit Seitenairbags ausgestattet ist, dann nutzen Sie das SIP+ nicht, wenn zwischen dem Fenster und dem SIP+ weniger als 10 cm Platz sind.

## Ausbau des Kindersitzes aus dem Fahrzeug

1. Lösen Sie die unteren Haltegurte mit dem Hebel und haken Sie den Haken auf beiden Seiten vom Verankerungspunkt/-band aus.
2. Lösen Sie etwas Spannung aus der Spann-Verriegelung, indem Sie den Spannknauf gegen den Uhrzeigersinn drehen. Dann können Sie den Knauf in den Sitz reindrücken, um die Spann-Verriegelung komplett zu öffnen. Fällt das Reindrücken schwer, dann drehen Sie den Knauf weiter entgegen des Uhrzeigersinnes, um die Spannung weiter zu lösen und an der Endposition die Verriegelung zu öffnen. Stellen Sie sicher, dass die Spann-Verriegelung komplett zurück an der Ausgangsposition ist und die Verriegelung offen ist. (14)
3. Schnallen Sie den Fahrzeuggurt ab und führen Sie ihn aus den Gurtführungen.
4. Schieben Sie den Stützfuß in seine kürzeste Position, während Sie den Stützfußknopf gedrückt halten.
5. Nehmen Sie den Sitz aus dem Fahrzeug.
6. Wenn Sie den Sitz lagern wollen, können Sie den Stützfuß in Transportposition bringen, indem Sie die obere Röhre nach unten ziehen und an den Sitz randrücken.

## Platzieren des Kindes in dem Kindersitz

1. Drücken Sie den zentralen Gurtlängenknopf und ziehen Sie zeitgleich die Schultergurte mit einer flachen Hand weg vom Sitz. Ziehen Sie beide Gurte gleichmäßig, sodass sie die gleiche Länge haben. Ziehen Sie nicht an den Schultergurtpolstern, da diese befestigt sind und sich nicht bewegen. (15)
2. Öffnen Sie das Gurtschloss.
3. Um die Gurte aus dem Weg zu halten, bringen Sie die Schultergurtpolster an die Magnete an der Seite der Sitzschale an. (15)
4. Setzen Sie das Kind in den Sitz und passen Sie wenn nötig die Höhe der Kopfstütze/Schultergurte an - siehe Abschnitt "Anpassen an das wachsende Kind".
5. Legen Sie die Schultergurte um die Schultern des Kindes und schließen Sie das Gurtschloss: KLICK! (15)
6. Ziehen Sie das zentrale Gurtlängenband gerade vom Sitz weg, um die Gurte zu spannen. Stellen Sie stets sicher, die Gurte so stramm wie nur möglich zu ziehen, sodass Sie den Gurt nicht mehr horizontal falten können. Achten Sie beim stramm ziehen der Gurte darauf, dass sich das Kind ordentlich nach hinten in den Sitz anlehnt. (15)

## Anpassen an das wachsende Kind

### Schultergurte/Kopfstützenhöhe

- Die Höhe der Schultergurte und Kopfstütze können angepasst werden, indem der Kopfstützenhebel oben an der Kopfstütze hoch gezogen wird und die Kopfstütze gleichzeitig nach oben oder unten bewegt wird. Damit das möglich ist, muss das Gurtschloss geöffnet und die Gurte lang herausgezogen sein. (16)
- Um die richtige Höhe für Ihr Kind zu finden, bringen Sie die Kopfstütze ganz nach oben, positionieren Sie Ihr Kind im Sitz, und bringen Sie dann die Kopfstütze so weit nach unten, dass Sie direkt auf den Schultern des Kindes aufliegt.
- Wichtig beim Einbau auf dem Vordersitz: Sie sollten stets einen Mindestabstand von 5 cm zwischen der Windschutzscheibe und dem oberen Ende der Kopfstütze oder des Kindskopfes haben, je nachdem, welches höher ist. Ist dies in Ihrem Fahrzeug für die oberen Kopfstützenpositionen nicht möglich, müssen Sie den Kindersitz auf der Rückbank einbauen.

### Sitzwinkel

- Der Sitz kann so in Ruheposition gebracht werden, wie es für Ihr Kind am bequemsten ist. Zur Änderung des Sitzwinkels ziehen Sie den Sitzwinkelhebel an der Unterseite der Sitzschale nach oben. (17)

### Beinfreiheit

- Legen Sie fest, mit wieviel Beinfreiheit Sie den Sitz einbauen wollen, indem Sie die Position des Überrollbügels verstellen. Dies muss vor dem Sitzeinbau getan werden. Siehe Abschnitt "Den Kindersitz zum Einbau vorbereiten"

### Kisseneinsätze

- Entfernen Sie das untere Kissen, wenn das Kind älter als 2 Jahre ist. (18)
- Entfernen Sie das Rückenkissen, wenn das Kind älter als 2 Jahre ist oder wenn es nicht mehr zwischen das Kissen passt.

## Ab- und Aufziehen des Bezuges

- Merken Sie sich die Schritte, wie Sie Ihren Bezug abnehmen. Das Beziehen geschieht auf dieselbe Weise in umgekehrter Reihenfolge.
- Der Bezug der Kopfstütze kann separat abgenommen werden.
- Weitere Anleitungen finden Sie auf [www.besafe.com](http://www.besafe.com)
- Befolgen Sie beim Waschen des Bezuges unbedingt die Waschanleitung auf dem Schild an der Innenseite des Bezuges.

## ! Warnung vor möglichen Einbaufehlern



- Der Einbau des Sitzes auf dem Beifahrersitz mit aktiviertem Airbag ist NICHT zulässig.
- Der Einbau des Sitzes auf einer Position, bei welcher der Fahrzeuggurt mit einem Gurtairbag ausgestattet ist und dieser nicht deaktiviert werden kann, ist NICHT zulässig.
- Der Stützfuß muss immer genutzt werden. Gehen Sie sicher, dass der Stützfuß fest auf dem Fahrzeugboden aufsteht.
- Gehen Sie sicher, dass der Fahrzeuggurt stramm sitzt, die Spann-Verriegelung geschlossen und gespannt ist und dass beide unteren Haltegurte mit dem Fahrzeug verbunden und stramm sind.

## Garantie

- Sollte dieses Produkt innerhalb von 24 Monaten nach dem Kauf aufgrund von Material- oder Herstellungsfehlern nicht mehr funktionieren, wenden Sie sich bitte an Ihren BeSafe Händler. In vielen Fällen ist eine Reparatur über einen unserer BeSafe Servicepoints ([www.besafe-servicepoint.de](http://www.besafe-servicepoint.de)) möglich. Bitte beachten Sie, dass Bezüge und Gurte nicht unter die Garantie fallen.
- Diese Garantie ist nur gültig, wenn der Sitz vorschriftsmäßig und sorgsam behandelt wird. Bitte wenden Sie sich an Ihren BeSafe Händler - er kann Ihnen Ratschläge geben, ob Ihr Sitz zur Reparatur zu einem BeSafe Servicepoint geschickt werden sollte. Es besteht kein Anspruch auf Austausch oder Rückgabe. Die Garantiefrist wird durch Reparaturen nicht verlängert.
- Die Garantie verfällt: wenn kein Kassenbeleg oder Rechnung vorgelegt werden kann, wenn der Fehler durch unsachgemäße oder falsche Handhabung verursacht wurde und/oder wenn der Fehler auf Missbrauch oder Fahrlässigkeit zurückzuführen ist.

## WICHTIG: Bevor Sie den Sitz am Ende seiner Lebensdauer entsorgen

- Indem Sie sichergehen, dass das Produkt, Batterien und elektronische Bestandteile korrekt getrennt und entsorgt werden, helfen Sie mit, mögliche negative Folgen für Umwelt und Gesundheit zu vermeiden, die durch falsche Abfallhandhabung verursacht werden könnten.
- Bitte kontaktieren Sie Ihr örtliches Amt für die nächstgelegene Abfall-Sammelstation.

## Entsorgung von Verpackung, Batterien und elektronischen Bestandteilen (zutreffend in der EU und anderen Ländern mit Mülltrennungssystemen)

- Dieses Symbol auf dem Produkt oder begleitenden Dokumenten gibt an, dass das Produkt, die Batterien und elektronische Bestandteile nicht als Hausmüll entsorgt werden sollten.
- Bitte entfernen Sie alle Batterien und elektronischen Bestandteile aus dem Sitz, bevor Sie ihn entsorgen. Folgen Sie hierzu der Ausbau-Anleitung auf dem jeweiligen Teil.
- Dieser Sitz hat eine elektronische Komponente auf der Innenseite des Stützfußes. Sie finden den Sticker mit der Ausbau-Anleitung auf der Rückseite des Stützfußes.
- Bitte geben Sie jegliche Batterien und elektronischen Bestandteile bei der zutreffenden Abfall-Sammelstation für elektrischen und elektronischen Abfall ab.



## Auseinandernehmen und Entsorgen des Kindersitzes

- Dieses Produkt kann in seine Einzelteile auseinander genommen werden, um die verschiedenen Materialien einzeln zu trennen; die detaillierte Anleitung finden Sie auf [www.besafe.com](http://www.besafe.com)
- Bitte geben Sie den Sitz/seine Einzelteile bei der zutreffenden Abfall-Sammelstation für Nicht-Haushaltsmüll ab.

## Entsorgung der Verpackung

- Die Verpackung dieses Sitzes besteht aus einem PE Plastiksack und Pappkarton; bitte trennen Sie diese Materialien und geben Sie sie bei der zutreffenden Abfall-Sammelstation ab.



## Dank u voor uw keuze voor de BeSafe Stretch.

! Het is belangrijk dat u deze gebruiksaanwijzing leest VOORDAT u het zitje gaat installeren. Onjuiste installatie kan uw kind in gevaar brengen.

### ! Cruciale informatie



- Het is NIET TOEGESTAAN om het zitje in de voorstoel te gebruiken in combinatie MET EEN GEACTIVEERDE AIRBAG of op een autostoel met gordelairbag.
- De 'car list' van dit zitje dient als richtlijn voor op welke stoelen van de auto het zitje gebruikt kan worden. Raadpleeg altijd het handboek van de auto of autozitjes van dit type geïnstalleerd mogen worden. Het handboek van de auto is de leidende richtlijn en moet altijd gevolgd worden.
- Dit zitje moet geïnstalleerd worden met een 3-punts autogordel, goedgekeurd volgens de UN/ECE regeling nr.16 of gelijkwaardige regelgeving.
- De vloersteun moet altijd gebruikt worden. Zorg dat de vloersteun altijd volledig is uitgeschoven tot deze de vloer voor het zitje raakt en dat de indicatie in de vloersteun groen aangeeft.
- De gordel in het zitje moet altijd gesloten zijn als uw kind in het zitje zit.
- De gordel moet strak getrokken worden en de gordel mag niet gedraaid zitten.
- Trek de gordel zo vast mogelijk, in ieder geval totdat je de gordels niet meer kunt dubbel vouwen. Zorg dat het kind tijdens het spannen van de gordel zoveel mogelijk tegen de achterzijde aanzit.
- De schoudergordels bevatten magneten. Magneten kunnen invloed hebben op elektronische apparaten zoals pacemakers.
- Bescherm elk deel van uw kind tegen de zon.
- Kleed het kind altijd met een dunne laag kleding om direct contact tussen gordels en huid te voorkomen. Plaats het kind niet met dikke kleding met veel lucht in het zitje om te voorkomen dat de gordels niet goed aangespannen kunnen worden.
- We adviseren dit zitje alleen voor kinderen die zelf rechtop kunnen zitten, dus niet jonger dan 6 maanden.
- Verwijder het zitkussentje wanneer het kind ouder is dan 2 jaar.
- Verwijder het rugkussentje wanneer het kind ouder is dan 2 jaar of wanneer het kind niet meer tussen de zijkanen van het kussentje past.
- Je moet stoppen met het zitje gebruiken en deze vervangen met een opvolgend geschikt zitje wanneer EEN van de volgende voorwaarden geldt: 1) Het kind is langer dan 125 cm; 2) Het kind inclusief kleren weegt meer dan 36 kg; 3) De schouderhoogte van het kind is hoger dan de

hoogste positie van de schoudergordels; 4) De bovenkant van de oren komen boven het hoogste punt van de hoofdsteen uit, wanneer deze in de hoogste positie staat.

- Vervang het zitje wanneer het betrokken is geweest in een ongeval met een snelheid van 10 km/u of hoger of wanneer er een vermoeden bestaat dat de stoel om welke reden dan ook is beschadigd. Zelfs als het zitje er onbeschadigd uitziet, is het mogelijk dat bij een volgend ongeval het zitje niet meer in staat is om het kind te beschermen tot het niveau waarvoor het is ontworpen.
- Voorkom dat het zitje bekneld of belast wordt door bijv. bagage, stoelen en/of dichtslaande deuren.
- PROBEER NIET het zitje te ontmantelen, aan te passen of iets toe te voegen. De garantie vervalt als er niet-originele onderdelen of accessoires worden gebruikt.
- Laat nooit het kind zonder toezicht achter in het zitje.
- Let er op dat alle passagiers weten hoe ze het kind uit het zitje kunnen halen in geval van nood.
- Zorg dat er geen losse bagage en andere objecten in auto liggen. Deze kunnen bij een ongeval kinderen en volwassenen ernstig verwonden.
- Gebruik nooit het zitje zonder de bekleding. De bekleding is onderdeel van het veiligheidssysteem en mag alleen vervangen worden door een originele BeSafe bekleding.
- Gebruik geen agressieve schoonmaakproducten; deze kunnen het materiaal aantasten.
- Volg bij het wassen van de bekleding de aanwijzingen van het waslabel aan de binnenzijde van de bekleding.
- BeSafe adviseert autokinderstoeltjes niet tweedehands te kopen of te verkopen.
- BEWAAR deze gebruiksaanwijzing voor later gebruik van het zitje. Bewaar de gebruiksaanwijzing in het vakje op de onderkant van de antirotatiebeugel.
- GEBRUIK het zitje NIET langer dan 15 jaar. Door veroudering kan het materiaal veranderen.
- GEBRUIK het zitje NIET thuis, het is daar niet voor ontworpen en mag alleen in de auto gebruikt worden.
- Controleer, als het zitje is geïnstalleerd, alle plekken waar het kinderzitje het interieur van de auto raakt. We adviseren om op deze plekken een (BeSafe) beschermingshoes te gebruiken, om beschadigingen, vlekken of verkleuringen van het auto-interieur te voorkomen, zeker bij een afwerking met leder of hout.
- Bij twijfel kunt u contact opnemen met de fabrikant van het zitje of uw leverancier.

## Onderdelen

- (1a) Hoofdsteun
- (1b) Schoudergordel hoes
- (1c) Schoudergordels (2x)
- (1d) Heupgordels (2x)
- (1e) Gordelsluiting
- (1f) Centrale gordelspannerknop
- (1g) Centrale gordelspanner
- (1h) Antirotatiebeugel
- (1i) Hendel antirotatiebeugel
- (1j) Gebruiksaanwijzingvak
- (1k) SIP+
- (1l) Autoautogordelgeleider (2x)
- (1m) Vloersteun
- (1n) Vloersteun knop
- (1o) Vloersteun indicator
- (1p) Antirotatiegordel
- (1q) Antirotatiegordel ontgrendelingsknop
- (1r) Antirotatiegordel
- (1s) Antirotatiegordel haak
- (1t) Slaapstandhendel
- (1u) Spannersluiting
- (1v) Rugkussentje
- (1w) Zitkussentje
- (1x) Bedieningshendel hoofdsteun
- (1y) Spannerknop
- (1z) Antirotatiegordel ankerpunten in de auto

## Het zitje voorbereiden voor installatie

1. De antirotatiebeugel wordt geleverd als los onderdeel en moet gemonteerd worden aan het zitje voordat deze gebruikt kan worden. Nadat de antirotatiebeugel is gemonteerd kan deze alleen nog gedemonteerd worden met de juiste gereedschappen.
2. Om de antirotatiebeugel te monteren: houd het handvat van de antirotatiebeugel ingedrukt terwijl je beide buizen in de twee openingen van het zitje schuift. Schuif ze volledig in het zitje. (2)
3. Bepaal hoeveel beenruimte nodig is en schuif de antirotatiebeugel naar deze positie door het handvat van de antirotatiebeugel in te drukken en tegelijkertijd in of uit te schuiven tot de beugel in de juiste positie klikt. (2)
4. Tip: het is het makkelijkst om de antirotatiebeugel tot de juiste positie te verstellen wanneer het zitje nog niet in de auto is geplaatst.

5. Beweeg de vloersteun van de stoel af en omhoog totdat deze in de gebruikspositie vastklikt en niet meer los bungelt. (5)
6. Zet het zitje in de meest rechtopstaande positie met behulp van de slaapstandhendel en houd de vloersteun in de kortste positie.

## De auto voorbereiden voor installatie op de achterstoel

1. Zet de rugleuning van de achterstoel in de meest rechtopstaande positie (wanneer dit van toepassing is op je auto).
2. Om jezelf meer ruimte te geven tijdens de installatie verplaats je de voorstoel zo ver mogelijk naar voren en zet je deze in de meest rechtopstaande positie.
3. Als je auto uitgerust is met antirotatiegordel ankerpunten, dan hoeft je geen verdere voorbereidingen te treffen en kun je beginnen met de installatie van het zitje. Controleer de handleiding van je auto om zeker te weten dat de ankerpunten te gebruiken zijn in combinatie met de antirotatiegordels. (3)

## De auto voorbereiden voor installatie op de voorstoel

1. Zet de rugleuning van de voorstoel in de meest rechtopstaande positie.
2. Zorg er ALTIJD voor dat de airbag bij de voorstoel is gedeactiveerd. Als het niet mogelijk is om deze airbag te deactiveren, dan mag het zitje niet op de voorstoel geïnstalleerd worden.
3. Verplaats de voorstoel en/of de antirotatiebeugel in een positie waarbij de achterkant van het zitje in contact komt met het dashboard van de auto. Wanneer het niet mogelijk is om het zitje en het dashboard elkaar te laten raken, verplaats de voorstoel dan zo ver mogelijk naar achteren, zodat er tenminste 25 cm afstand tussen het zitje en het dashboard is.
4. Als je auto uitgerust is met antirotatiegordel ankerpunten, dan hoeft je geen verdere voorbereidingen te treffen en kun je beginnen met de installatie van het zitje. Controleer de handleiding van je auto om zeker te weten dat de ankerpunten te gebruiken zijn in combinatie met de antirotatiegordels.

## Het zitje in de auto installeren

1. Plaats het zitje op de autostoel met de antirotatiebeugel tegen de rugleuning. (4)
2. Verwijder het kapje rond de voetsteun. Een alarm geluid zal starten, en dit zal weer uitgaan als de voetsteun correct is geïnstalleerd, waarbij de voetsteun af moet steunen op de vloer.
3. Verleng de vloersteun met behulp van de knop totdat de vloersteun in contact komt met de vloer van de auto en het zitje nog steeds vlak op de autostoel staat. Dit voorkomt dat het zitje naar achteren omkantelt. (5)
4. Trek de autogordel lang uit en houd de schouder- en heupdelen van de autogordel samen vast in één hand. Begeleid met de andere hand de gesp van de autogordel door de eerste autogordelgeleider, door de spannersluiting, door de tweede autogordelgeleider en klik dan de gesp vast in de sluiting. (6, 7)
5. Om speling in de autogordel weg te nemen trek je ALLEEN het schouderdeel van de autogordel aan bij de sluiting en daarna aan de kant van de deur terwijl je ervoor zorgt dat het zitje niet verplaatst. (8)
6. Wanneer alle speling uit de autogordel is weggenomen, draai dan met de klok mee aan de knop van de spanner aan de achterkant van het zitje. Hierdoor zal de sluiting van de spanner aan de voorkant van het zitje sluiten. Draai aan de knop totdat deze klikt, daarna wordt de spanner niet verder aangespannen. (9)
7. Opmerking: controleer dat de gesp van de autogordel niet in contact komt met de autogordelgeleider. Als dit wel het geval is, moet je het zitje opnieuw installeren met een verder uitgeschoven antirotatiebeugel.
8. Controleer of de vloersteun nog steeds in contact is met de vloer van de auto en pas dit aan als dat nodig is.
9. De hoogte indicator van de vloersteun laat een groene kleur zien als deze de vloer raakt.
10. Het alarm gaat uit als de vloersteun indicator groen aan geeft en de vloersteun de vloer raakt.
11. Druk de ontgrendelingsknop van de antirotatiegordels in en trek deze uit. Maak de haak vast aan de ankerpunten in de auto. Herhaal de handeling voor de andere kant. (10)
12. Zorg ervoor dat beide antirotatiegordels vastgemaakt en aangespannen zijn. Door de stoel heen en weer te bewegen, spannen de antirotatiegordels zichzelf verder aan.
13. Zorg ervoor dat de gele lijn nog zichtbaar is op beide antirotatiegordels. Als deze niet meer zichtbaar is, dan staat er niet genoeg spanning op de gordels. (11, 12)
14. Wanneer je het zitje op de achterstoel hebt geïnstalleerd: verplaats

de voorstoel naar achteren zodat deze het zitje licht raakt. Als dit niet mogelijk is, verplaats de voorstoel dan naar voren om zo veel mogelijk ruimte tussen het zitje en de voorstoel te creëren, bij voorkeur ten minste 25 cm.

15. Controleer of het zitje strak en stabiel is geïnstalleerd: de autogordel moet strak aangespannen zijn en moet vastgezet zijn met behulp van de spannersluiting. Beide antirotatiegordels moeten vastgemaakt en aangespannen zijn met de gele lijn nog zichtbaar en de vloersteun moet in contact zijn met de vloer van de auto. Installeer het zitje opnieuw als dit nodig is.
16. Het zitje wordt geleverd met een verwijderbare SIP+ (bescherming in een botsing van opzij). Deze extra SIP+ moet bevestigd worden aan de deurszijde. Voor bevestiging kun je de aanwijzingen volgen die op de SIP+ afgebeeld worden. Het zitje biedt van zichzelf al veel bescherming tegen een botsing van. opzij; deze extra SIP+ verhoogt de bescherming verder. (13)
17. Gebruik de SIP+ niet als de ruimte tussen het zitje en de deur van de auto te klein is, want dit kan voor een situatie zorgen waarbij het zitje niet correct gepositioneerd is op de autostoel.
18. In het geval dat de SIP+ zich op dezelfde hoogte als het raam van de auto bevindt en de auto is uitgerust met zij-gordijn-airbags, gebruik de SIP+ dan niet als de afstand tussen de SIP+ en het raam minder dan 10 cm is.

## Het zitje uit de auto verwijderen

1. Om het zitje uit de auto te verwijderen, haal je eerst de antirotatiegordels los door de ontgrendelingsknoppen in te drukken en de haken los te maken.
2. Verminder de spanning op de spannersluiting door de knop tegen de klok in te draaien. Daarna kun je de knop indrukken in de richting van het zitje om de spannersluiting volledig te openen. Als het nog te zwaar is om de knop in te drukken, draai dan nog vaker tegen de klok in om de spannersluiting te openen. Zorg ervoor dat de spanner weer in zijn oorspronkelijke positie staat met de sluiting volledig open. (14)
3. Klik de autogordel los van de sluiting en haal de autogordel terug door de autogordelgeleiders.
4. Schuif de vloersteun terug naar de kortste positie terwijl je de vloersteunknop ingedrukt houdt.
5. Haal het zitje uit de auto.
6. Als je het zitje wilt opbergen, dan kun je de vloersteun terugzetten in de transportpositie door hem naar beneden te trekken en tegen de achterkant van het zitje te roteren.

## Het kind plaatsen

1. Terwijl je de knop van de centrale gordelspanner indrukt, trek je met een vlakke hand de schoudergordels weg van het zitje. Zorg ervoor dat je aan beide gordels evenveel trekt zodat ze dezelfde lengte behouden. Trek niet aan de schoudergordelhoezen, want deze zitten vast aan het zitje en kunnen niet bewegen. (15)
2. Open de gordelsluiting.
3. Om de gordels uit de weg te houden, plaats je ze met de schoudergordelhoezen tegen de magneten aan beide zijken van het zitje. (15)
4. Plaats je kind in het zitje en pas de positie van de schoudergordels en de hoofdsteun aan als dat nodig is - zie hiervoor sectie "het zitje aanpassen aan een groeiend kind".
5. Plaats de schoudergordels over de schouders van het kind en sluit de gordelsluiting; KLIK! (15)
6. Trek de gordel die uit de centrale gordelspanner komt weg van het zitje om de schoudergordels aan te trekken. Zorg ervoor dat de schoudergordels zo strak zijn aangespannen dat het niet meer mogelijk is om de gordels dubbel te vouwen. (15)

## Het zitje aanpassen aan een groeiend kind

### Schoudergordels/hoofdsteun hoogte

- De hoogte van de schoudergordels en de hoofdsteun kan aangepast worden door het handvat aan de achterkant van de hoofdsteun omhoog te trekken en de hoofdsteun op of neer te bewegen. Hiervoor moet de harnassluiting geopend zijn en moeten de gordels uitgetrokken zijn. (16)
- Om de juiste hoogte te vinden voor je kind, positioneer je de hoofdsteun in de hoogste stand, plaats je je kind in het zitje en beweeg je de hoofdsteun omlaag totdat deze direct bovenop de schouders van het kind is gepositioneerd.
- Belangrijk voor het gebruik van het zitje: er moet altijd tenminste 5 cm afstand zijn tussen de voorruit van de auto en de bovenkant van het hoofd van het kind of van de hoofdsteun, afhankelijk van welke hoger is. Als dit niet mogelijk is voor de hoogste hoofdsteun posities, moet je het zitje op de achterstoel installeren.

### Slaapstandhoek

- De slaapstandhoek kan aangepast worden naar de voorkeur van je kind. Om deze hoek aan te passen, gebruik je de slaapstandhendel aan de onderkant van de zitschaal. (17)

### Beenruimte

- Je kunt de hoeveelheid beenruimte instellen door de positie van de antirootatiebeugel aan te passen. Dit doe je voordat je het zitje in de auto plaatst. Zie sectie "het zitje voorbereiden voor installatie".

### Inzet kussentjes

- Verwijder het zitkussentje wanneer het kind ouder is dan 2 jaar. (18)
- Verwijder het rugkussentje wanneer het kind ouder is dan 2 jaar of wanneer het kind niet meer tussen de zijken van het kussentje past.

## Verwijderen en plaatsen van de bekleding

- Let bij het verwijderen van de bekleding op, want het plaatsen van de bekleding gebeurt in de omgekeerde volgorde.
- De bekleding van de hoofdsteun kan apart losgehaald worden.
- Voor verdere instructies, ga naar [www.besafe.com](http://www.besafe.com)
- Wanneer je de bekleding van het zitje wast, zorg er dan voor dat je de instructies volgt op het waslabel aan de binnenkant van de bekleding.

## ! Waarschuwing: potentieel onjuist gebruik

- Het is NIET TOEGESTAAN om het zitje in de voorstoel te gebruiken in combinatie MET EEN GEACTIVEERDE AIRBAG.
- Het is NIET TOEGESTAAN om het zitje te installeren op een autostoel met een gordelairbag die niet gedeactiveerd kan worden.
- De vloersteun moet altijd worden gebruikt. Zorg ervoor dat de vloersteun helemaal naar beneden is geduwd en volledig in contact is met de vloer van de auto.
- Zorg ervoor dat de autogordel strak is geïnstalleerd, de spannersluiting is gesloten en aangespannen en dat beide antirootatiegordels zijn vastgemaakt aan het voertuig en zijn aangespannen.



## Garantie

- Als dit product binnen 24 maanden na aankoop materiaal- of fabricagefouten vertoont, met uitzondering van de bekleding en de gordelhoezen, wend u zich dan tot uw verkoper.
- De garantie is alleen geldig bij normaal zorgvuldig gebruik. Raadpleeg uw verkoper; hij of zij zal besluiten of het zitje naar de fabrikant voor reparatie wordt gestuurd. Vervanging of het terugstorten van het aankoopbedrag kunnen niet geëist worden. De garantie wordt niet verlengd door reparatie.

- De garantie vervalt; als er geen aankoopbon is, als fouten zijn veroorzaakt door oneigenlijk gebruik of nalatigheid.

### **BELANGRIJK: voordat je het zitje weggooit aan het einde van de gebruikperiode**

- Door ervoor te zorgen dat het product, de batterijen en de elektronische onderdelen op de juiste manier worden afgedankt, help je om eventuele negatieve consequenties voor het milieu en de menselijke gezondheid te voorkomen die veroorzaakt kunnen worden door onjuiste afvalverwerking.
- Neem contact op met je gemeente voor meer informatie over het dichtsbijzijnde aangewezen afvalinzamelingspunt.

### **Afdanken van het product, de batterijen en de elektronische onderdelen (van toepassing op de Europese Unie en andere landen met gescheiden inzameling)**

- Dit symbool op het product of op bijbehorende documenten geeft aan dat het product, de batterijen en de elektronische onderdelen niet als algemeen huishoudelijk afval behandeld dienen te worden.
- Verwijder alsjeblieft oude batterijen en de elektronische onderdelen voordat je het zitje weggooit. Volg de instructies voor het verwijderen die op het product zijn afgebeeld.
- Dit zitje heeft een elektronisch onderdeel aan de onderkant van de vloersteun. Je kunt de instructies voor het verwijderen van dit onderdeel vinden op de achterkant van de vloersteun.
- Lever oude batterijen en de elektronische onderdelen in bij een verzamelpunt voor de behandeling en recycling van elektrisch en elektronisch afval.



### **Demontage en afdanking van het zitje**

- Dit product kan gedemonteerd worden in verschillende materialen voor afvalverwerking; ga naar [www.besafe.com](http://www.besafe.com) voor gedetailleerde instructies.
- Lever het zitje in bij een aangewezen inzamelpunt voor de behandeling van niet-huishoudelijk afval.

### **Afdanken van de verpakking**

- De verpakking van het product bevat een PE plastic zak en karton. Scheid deze materialen en lever ze in bij een aangewezen inzamelpunt bij jou in de buurt.

## Merci d'avoir choisi BeSafe Stretch.

- ! Il est important de lire ce manuel AVANT d'installer votre siège. Une installation impropre pourrait mettre votre enfant en danger.

### ! Informations essentielles



- Le siège enfant NE DOIT PAS être installé sur un siège avant AVEC AIRBAG ACTIVÉ ou sur une place de véhicule avec airbag ceinture.
- La liste des voitures fournies pour ce siège peut servir de guide pour les positions dans votre véhicule auxquelles le siège peut s'adapter. Mais vous devez toujours vérifier le manuel de votre véhicule si des sièges enfants de ce type sont autorisés à être installés. Le manuel du véhicule est le guide principal et doit toujours être suivi.
- Ce siège doit être installé dos à la route avec une ceinture de sécurité à 3 points, homologuée selon le règlement UN/ECE N°16 ou d'autres normes équivalentes.
- La jambe de force doit toujours être utilisée. Veillez à ce que la jambe de force soit complètement déployée jusqu'à bien toucher le sol du véhicule devant le siège et à ce que les indicateurs de la jambe de force soient toujours au vert.
- Les sangles du harnais doivent toujours être attachées lorsque l'enfant est dans le siège.
- Les sangles du harnais doivent être bien serrées sans être tordues.
- Assurez-vous que le harnais soit extrêmement bien serré, de sorte qu'il ne soit plus possible de tourner les bretelles de harnais. Lorsque vous serrez le harnais assurez-vous également que l'enfant est bien au fond de son siège le dos bien en contact avec le dossier.
- Les épaulettes contiennent des aimants. Les aimants peuvent influencer les équipements électroniques tels que les stimulateurs cardiaques ou d'autres appareils médicaux.
- Protéger toutes les parties de l'enfant exposées au soleil.
- Ne jamais placer votre enfant torse nu dans son siège auto : habillez-le toujours d'un vêtement même fin pour éviter tout contact direct entre les bretelles de harnais et la peau. A contrario évitez les vêtements trop épais car cela empêche de pouvoir bien serrer la ceinture.
- Nous vous conseillons d'utiliser ce siège uniquement pour des enfants qui peuvent se tenir assis, soit pas avant l'âge de 6 mois.
- Retirez le coussin inférieur lorsque l'enfant a plus de 2 ans.
- Retirez le coussin de dossier lorsque l'enfant a plus de 2 ans ou plus tôt lorsque l'enfant ne rentre plus entre les deux parties latérales du coussin.

- Vous devez cesser d'utiliser ce siège et passer au siège approprié suivant lorsque L'UNE de ces conditions est remplie : 1) L'enfant mesure plus de 125 cm ; 2) L'enfant incl. les vêtements pèse plus de 36 kg ; 3) La hauteur des épaules dépasse la position la plus élevée des ceintures thoraciques ; 4) Le haut des oreilles est au-dessus du point le plus haut de l'appui-tête dans la position la plus haute.
- Remplacez le siège s'il a été impliqué dans une collision où la vitesse était de 10 km/h et plus ou s'il y a un soupçon que le siège a été endommagé pour une raison quelconque. Bien qu'il puisse sembler intact, si vous deviez avoir un autre accident, le siège pourrait ne pas être en mesure de protéger votre enfant au niveau auquel il a été conçu.
- Évitez de comprimer avec ou de faire peser sur le siège-auto des bagages ou autres objets encombrants lors du réglage des sièges de la voiture ou de la fermeture des portières.
- NE PAS essayer de démonter, modifier ou ajouter un élément au siège. La garantie sera caduque en cas d'utilisation de pièces ou d'accessoires non-originiaux.
- Ne jamais laisser l'enfant sans surveillance dans le siège.
- S'assurer que tous les passagers savent comment détacher votre enfant en cas d'urgence.
- S'assurer que les bagages ou autres objets sont dûment attachés. Des bagages non-attachés peuvent provoquer des blessures graves aux enfants et aux adultes en cas d'accident.
- Ne jamais utiliser le siège sans la confection. La confection a une fonction de sécurité et peut uniquement être remplacée par une confection d'origine BeSafe.
- Ne pas utiliser de produits de nettoyage agressifs ; ils pourraient endommager le matériau de construction du siège.
- Lors du lavage de la housse du siège, assurez-vous de suivre les recommandations de l'étiquette de lavage à l'intérieur de la housse.
- BeSafe conseille de ne pas acheter ou vendre des sièges enfant d'occasion.
- CONSERVEZ ce manuel d'utilisation pour une utilisation ultérieure avec le siège. Rangez-le dans la poche du manuel d'utilisation sur la face inférieure du renfort avant.
- NE PAS utiliser le siège pendant plus de 15 ans. En raison du vieillissement, la qualité des matériaux pourrait s'altérer.
- NE PAS utiliser à domicile. Il n'a pas été conçu pour un usage à domicile et peut uniquement être utilisé dans une voiture.
- Lorsque le siège enfant est installé dans la voiture, vérifiez tous les endroits où le siège pourrait toucher l'intérieur de la voiture. Nous conseillons d'utiliser une housse de protection (BeSafe) à ces endroits

afin d'éviter des entailles, des marques ou une décoloration de l'intérieur du véhicule et notamment dans les véhicules dont l'intérieur est en cuir ou en bois.

- En cas de doute, consultez le fabricant du siège-auto ou votre revendeur.

## Composants

- (1a) Appuie-tête
- (1b) Fourreaux de harnais
- (1c) Ceintures d'épaule (2x)
- (1d) Ceintures de hanche (2x)
- (1e) Boucle du harnais
- (1f) Bouton de réglage central
- (1g) Sangle centrale de réglage
- (1h) Barre anti-rebond
- (1i) Poignée de renfort avant
- (1j) Poche pour manuel d'utilisation
- (1k) SIP+
- (1l) Guide de ceinture (2x)
- (1m) Jambe de force
- (1n) Ajusteur d'appui au sol
- (1o) Indicateur d'appui au sol
- (1p) Attache inférieure (2x)
- (1q) Bouton de déverrouillage de la sangle inférieure (2x)
- (1r) Sangle d'attache inférieure (2x)
- (1s) Crochet d'attache inférieure (2x)
- (1t) Poignée d'inclinaison
- (1u) Blocage du tendeur
- (1v) Coussin de dos
- (1w) Coussin inférieur
- (1x) Poignée de déverrouillage de la têtère.
- (1y) Bouton tendeur
- (1z) Points d'ancrage d'attache inférieur dans le véhicule

## Préparation du siège enfant pour l'installation

1. Le renfort avant est livré séparément et doit être monté sur le siège avant d'utiliser le siège dans un véhicule. Une fois installé, le renfort avant ne peut être retiré qu'avec les bons outils.
2. Pour monter le renfort avant : Maintenez la poignée du renfort avant enfoncée tout en faisant glisser les deux tubes dans les ouvertures de la base du siège des deux côtés. Glissez-les jusqu'au bout. (2)

3. Décidez de l'espace pour les jambes avec lequel vous souhaitez installer le siège en ajustant la position du renfort avant. Pour ce faire, poussez la poignée du renfort avant vers l'intérieur et faites glisser le renfort avant vers l'intérieur ou vers l'extérieur et laissez-le s'enclencher. (2)
4. Conseil : il est plus facile de régler la position du renfort avant au préalable à l'extérieur du véhicule.
5. Éloignez la jambe de force du siège et vers le haut jusqu'à ce qu'elle se verrouille en position d'utilisation et ne pende plus. (5)
6. Pour une installation plus simple une fois dans la voiture, amenez le siège dans la position la plus verticale avec la poignée d'inclinaison et maintenez la jambe de force dans la position la plus courte.

## Préparation du véhicule pour l'installation sur la banquette arrière

1. Mettez le dossier de la banquette arrière en position verticale (si applicable à votre voiture).
2. Pour vous donner de l'espace pour l'installation, avancez le siège avant au maximum et mettez-le en position verticale si nécessaire.
3. Si votre véhicule est équipé de points d'ancrage inférieurs, vous n'avez pas besoin de préparations supplémentaires et pouvez commencer par installer le siège enfant. Consultez le manuel de votre véhicule pour vous assurer que les ancrages peuvent être utilisés avec des attaches inférieures. (3)

## Préparation du véhicule pour l'installation sur le siège avant

1. Réglez le dossier du siège avant en position verticale.
2. Désactivez TOUJOURS l'airbag frontal. Si cela n'est pas possible dans votre véhicule, vous ne pouvez pas installer ce siège sur le siège avant.
3. Déplacez le siège avant et/ou réglez la position du renfort avant, de manière à ce que le dossier du siège enfant soit en contact avec le tableau de bord. Si le contact n'est pas possible, vous devez reculer le siège avant le plus possible, de sorte que vous ayez une distance minimale préférable de 25 cm entre le siège enfant et le tableau de bord.
4. Si votre véhicule est équipé de points d'ancrage inférieurs, vous n'avez pas besoin de préparations supplémentaires et pouvez commencer par installer le siège enfant. Consultez le manuel de votre véhicule pour vous assurer que les ancrages peuvent être utilisés avec des attaches inférieures.

## Installation du siège enfant dans le véhicule

1. Placez le siège enfant sur le siège du véhicule avec le renfort avant positionné contre le dossier du siège du véhicule. (4)
2. Enlever la protection de la jambe de force. Une alarme sonore se déclenche et s'arrêtera quand le siège sera installé correctement avec la jambe de force bien en contact avec le plancher du véhicule.
3. Déployez la jambe de force avec la poignée, de manière à ce qu'elle soit en contact avec le plancher du véhicule pendant que le siège enfant affleure le siège du véhicule. Cela empêche le siège enfant de basculer vers l'arrière. (5)
4. Tirez longuement sur la ceinture du véhicule et combinez la ceinture haute et la ceinture sous-abdominale d'une main. Avec l'autre main, faites passer la languette de la ceinture à travers le premier guide de ceinture, à travers le dispositif de verrouillage du tendeur, à travers le deuxième guide de ceinture et cliquez-la dans la boucle. Assurez-vous que les deux ceintures reposent sous le rebord de la base et entièrement à l'intérieur du dispositif de verrouillage du tendeur. (6, 7)
5. Pour éliminer le mou de la ceinture, tirez d'abord UNIQUEMENT sur la ceinture près de la boucle. Ensuite, tirez sur la ceinture côté porte en vous assurant que le siège enfant ne bouge pas. (8)
6. Lorsque tout le jeu est éliminé, tournez le bouton du tendeur dans le sens des aiguilles d'une montre à l'arrière du siège. Ce faisant, le verrouillage du tendeur à l'avant se fermera. Continuez à tourner le bouton pour tendre la ceinture. Vous pouvez tourner jusqu'à ce que le bouton s'enclenche et ne tende plus. (9)
7. Remarque : vérifiez que la boucle de ceinture du véhicule n'est pas en conflit avec le guide-ceinture. Si tel est le cas, vous devez installer le siège avec une position plus espacée du renfort avant.
8. Vérifiez que la jambe de force est toujours en contact avec le plancher du véhicule et ajustez si nécessaire.
9. L'indicateur de hauteur de la jambe de force passe au vert lorsque la jambe de force est en contact avec le sol avec un bon appui.
10. L'alarme sonore s'arrête quand la jambe de force est en contact avec le sol avec un bon appui et que l'indicateur de hauteur est passé au vert.
11. Appuyez sur le bouton de déverrouillage de la sangle inférieure et retirez les sangles inférieures. Connectez le crochet aux ancrages d'attache inférieurs du véhicule. Répétez la même procédure de l'autre côté. (10)
12. Assurez-vous que les deux attaches inférieures sont connectées et serrées. En remuant le siège d'un côté à l'autre, ils deviendront plus serrés.
13. Assurez-vous que vous pouvez toujours voir la ligne jaune sur chaque

sangle d'attache inférieure. Si vous ne la voyez pas, il n'y a pas assez de tension sur les sangles. (11, 12)

14. Si vous avez installé le siège enfant sur la banquette arrière : Déplacez le siège avant du véhicule vers l'arrière, afin qu'il soit en léger contact avec le siège enfant. Si cela n'est pas possible, avancez le siège avant pour créer le plus de distance possible entre le siège enfant et le siège avant, de préférence d'au moins 25 cm.
15. Vérifier si l'installation est tendue et stable : la ceinture du véhicule doit être très tendue sans jeu et bloquée par le tendeur-lock-off. Les deux attaches inférieures doivent être connectées et serrées et avoir la ligne jaune visible, et la jambe de force doit être en contact avec le plancher du véhicule. Répétez la même installation si nécessaire.
16. Le siège est livré avec SIP + (protection supplémentaire externe contre les chocs latéraux ) amovible. Cette protection supplémentaire doit être placée côté portière du véhicule. Pour fixer votre SIP +, suivez les schémas d'instruction figurant sur le SIP + fourni avec votre siège. Le siège offre déjà une protection intégrée de haut niveau contre les chocs latéraux. Cette protection supplémentaire améliore encore la protection contre les impacts latéraux. (13)
17. N'utilisez pas le SIP+ sur le siège lorsque l'espace entre le siège et la porte du véhicule est trop petit, ce qui pourrait conduire à une situation où le siège n'est pas correctement positionné sur le siège du véhicule.
18. Si le SIP+ se trouve à hauteur de la vitre de la porte et que votre voiture est équipée d'airbags rideaux latéraux, n'utilisez pas le SIP+ s'il y a moins de 10 cm de distance entre le SIP+ et la vitre.

## Retirer le siège enfant du véhicule

1. Pour retirer le siège du véhicule, relâchez d'abord les sangles inférieures à l'aide du bouton de déverrouillage et décrochez les crochets des sangles inférieures.
2. Relâchez une partie de la tension du tendeur en tournant le bouton du tendeur dans le sens inverse des aiguilles d'une montre. Ensuite, vous pouvez pousser le bouton vers le siège pour ouvrir le verrouillage. Si la poussée est difficile, tourner davantage le bouton dans le sens inverse des aiguilles d'une montre afin de libérer la tension et ouvrir le verrouillage à sa position finale. Assurez-vous que le tendeur est totalement revenu à sa position de départ avec un verrou ouvert à l'avant. (14)
3. Détachez la ceinture du véhicule de la boucle et ramenez la ceinture à travers les guides de ceinture.
4. Amenez la jambe de force dans sa position la plus courte tout en



appuyant sur le bouton de réglage de la jambe de force.

- Sortez le siège du véhicule.
- Si vous souhaitez ranger le siège, vous pouvez amener la jambe de force en position de transport en la tirant vers le bas et en la poussant contre le siège.

## Placer l'enfant dans le siège

- Tout en appuyant sur le bouton du dispositif de réglage central, tirez sur les ceintures harnais du siège d'une main à plat. Assurez-vous de tirer les ceintures uniformément afin qu'elles restent à la même longueur. Ne tirez pas sur les épaulettes, car elles sont fixes et ne peuvent pas bouger. (15)
- Ouvrir la boucle du harnais.
- Pour garder les sangles à l'écart, placez les épaulettes sur les aimants de chaque côté du siège. (15)
- Installez votre enfant dans le siège et ajustez la position des bretelles et de l'appui-tête si nécessaire - voir la section « Adaptation à la croissance de l'enfant ».
- Placez les bretelles sur les épaules de l'enfant et fermez la boucle : CLIQUEZ ! (15)
- Tirez la sangle centrale de réglage du siège tout droit pour serrer le harnais. Veillez à bien serrer le harnais pour ne plus pouvoir faire de pli horizontal avec les sangles. Lorsque vous serrez le harnais, assurez-vous que l'enfant est bien positionné contre le dossier. (15)

## Ajuster le siège à l'enfant qui grandit

Hauteur de la ceinture thoracique/appui-tête

- La hauteur des bretelles et de l'appui-tête peut être réglée en tirant la poignée de l'appui-tête vers le haut à l'arrière de l'appui-tête et en déplaçant l'appui-tête vers le haut ou vers le bas. Pour ce faire, la boucle du harnais doit être ouverte et les sangles doivent être retirées. (16)
- Pour trouver la bonne hauteur pour votre enfant, déplacez l'appui-tête complètement vers le haut, placez votre enfant dans le siège, puis déplacez l'appui-tête vers le bas jusqu'à ce qu'il repose directement sur les épaules de votre enfant.
- Important pour une utilisation sur le siège avant : vous devez toujours avoir une distance minimale de 5 cm entre le pare brise avant de la voiture et le haut de la tête ou de l'appui-tête de l'enfant, selon la plus élevée des deux. Si votre voiture ne le permet pas pour les positions d'appui-tête les plus élevées, vous devez positionner le siège enfant sur la banquette arrière.

Angle d'inclinaison

- L'angle d'inclinaison peut être ajusté de la façon la plus confortable pour votre enfant. Pour ce faire, accédez à la poignée d'inclinaison située sous la coque du siège. (17)

Espace pour les jambes

- Vous pouvez décider de l'espace pour les jambes avec lequel vous souhaitez installer le siège en ajustant la position du renfort avant. Cela doit être fait avant d'installer le siège. Voir la section "Préparation du siège enfant à l'installation".

Coussins réducteurs

- Retirez le coussin inférieur lorsque l'enfant a plus de 2 ans. (18)
- Retirez le coussin de dossier lorsque l'enfant a plus de 2 ans ou plus tôt lorsque l'enfant ne rentre plus entre les deux parties latérales du coussin.

## Retirer et remettre la confection

- Il convient d'être attentif en retirant la housse pour bien s'en souvenir car la remise de la housse se fait en sens inverse.
- La housse de l'appui-tête peut être retirée séparément.
- Pour plus d'instructions, veuillez visiter [www.besafe.com](http://www.besafe.com)
- Lors du lavage de la housse de siège, assurez-vous de suivre les préconisations de l'étiquette de lavage à l'intérieur de la housse.

## ! Avertissement: les possibles usages impropres

- Il est INTERDIT d'installer le siège sur un siège avant AVEC UN AIRBAG ACTIVÉ.
- Le siège enfant NE DOIT PAS être installé dans une position où la ceinture du véhicule est équipée d'un airbag ceinture qui ne peut pas être désactivé.
- La jambe de force doit toujours être utilisée. Assurez-vous que la jambe de force est complètement en appui et en contact direct avec le plancher du véhicule.
- Assurez-vous que la ceinture du véhicule est bien serrée, que le dispositif de verrouillage est fermé et tendu et que les deux sangles inférieures sont connectées au véhicule et bien tendues.



## Garantie

- Si ce produit s'avérait défectueux dans les 24 mois après son achat en raison d'un défaut matériel ou de fabrication, à l'exception des confections et des sangles de harnais, veuillez le retourner au lieu d'achat.
- La garantie est uniquement valide si vous utilisez votre siège de façon appropriée et avec soin. Veuillez contacter votre revendeur. Il décidera si le siège doit être retourné au fabricant pour être réparé. Aucun remplacement ou retour ne peut être exigé. La garantie n'est pas prolongée suite à une réparation.
- La garantie est caduque : lorsqu'il n'y a pas de reçu, lorsque les défauts sont provoqués par une utilisation erronée ou impropre, lorsque les défauts sont provoqués par une mauvaise utilisation, par une utilisation à mauvais escient ou par négligence.

## IMPORTANT : Avant de jeter le siège en fin de vie

- En veillant à ce que le produit, les batteries et les pièces électroniques soient mis au rebut correctement, vous contribuerez à éviter les conséquences potentiellement négatives pour l'environnement et la santé humaine qui pourraient être causées par une gestion inappropriée des déchets.
- Veuillez contacter votre autorité locale pour plus de détails sur votre point de collecte désigné le plus proche.

## Mise au rebut du produit, de l'emballage, des piles usagées et des pièces électroniques (applicable dans l'Union européenne et dans d'autres pays dotés de systèmes de collecte séparés)

- Ce symbole sur le produit ou sur les documents d'accompagnement indique que le produit, les piles et les composants électroniques ne doivent pas être traités comme des déchets ménagers généraux.
- Veuillez retirer les piles et les pièces électroniques usagées avant de jeter le siège pour enfant. Suivez les instructions de retrait sur la pièce ou sur le produit.
- Ce siège a une unité électronique à l'intérieur de la jambe de force. Vous trouverez l'autocollant d'instructions de retrait à l'arrière de la jambe de force.
- Veuillez déposer les piles et pièces électroniques usagées à un point de collecte désigné pour la manipulation et le recyclage des déchets électriques et électroniques.



## Démontage & mise au rebut du siège enfant

- Ce produit peut être démonté en différents matériaux pour le traitement des déchets ; veuillez visiter [www.besafe.com](http://www.besafe.com) pour des instructions détaillées.
- Veuillez déposer le siège enfant dans un point de collecte désigné pour le traitement des déchets ménagers non généraux.

## Mise au rebut de l'emballage

- L'emballage de ce produit contient un sac en plastique PE et un carton, veuillez séparer ces matériaux et les remettre aux points de collecte désignés dans votre région.

## Gracias por elegir BeSafe Stretch.

! Es importante que leas este manual del usuario ANTES de instalar tu asiento. La instalación incorrecta puede poner en peligro a tu hijo.

### ! Información importante



- La silla infantil NO DEBE instalarse en un asiento delantero CON AIRBAG ACTIVADO ni en una posición del asiento del vehículo con airbag de cinturón.
- La lista de coches que se proporciona para esta silla puede servir de orientación para saber en qué posiciones de su vehículo puede encajar la silla. Pero siempre debes comprobar en el manual de tu vehículo si está permitida la instalación de sillas infantiles de este tipo. El manual del vehículo es la directriz principal y debe seguirse siempre.
- Esta silla debe instalarse en sentido contrario a la marcha con un cinturón de seguridad de 3 puntos, aprobado según el Reglamento n° 16 de la CEPE u otras normas equivalentes.
- La pata de apoyo debe utilizarse en todo momento. Asegúrate de que esté completamente instalada, hasta que toque el suelo del vehículo y comprueba que los indicadores siempre aparezcan en color verde.
- Los arneses deben estar siempre cerrados cuando el niño esté en el asiento.
- Los arneses deben estar ajustados sin que queden flojos ni torcidos.
- Asegúrate de apretar muy bien el arnés de modo que ya no puedas doblar las correas. Al ceñir el arnés, asegúrate de que el niño esté bien colocado contra el respaldo.
- Las almohadillas de los hombros contienen imanes. Estos imanes pueden influir en equipos electrónicos como marcapasos u otros dispositivos médicos.
- Protege cualquier parte del cuerpo del niño que esté expuesta al sol.
- Evita la ropa abultada, ya que esto impide que los cinturones se tensen completamente.
- Recomendamos el uso de este asiento sólo para niños que puedan sentarse erguidos, por tanto, no menores de 6 meses.
- Retira el cojín inferior cuando el niño tenga más de 2 años.
- Retira el cojín del respaldo cuando el niño tenga más de 2 años o un poco antes si tu hijo ya no puede sentarse correctamente entre este cojín.
- Debes dejar de utilizar esta silla y cambiar a la siguiente silla adecuada cuando se cumpla UNA de estas condiciones: 1) El niño tiene una altura superior a 125 cm; 2) El niño, incluida la ropa, pesa más de 36 kg; 3) La

altura de los hombros supera la posición más alta de los cinturones para el hombro; 4) La parte superior de las orejas está por encima del punto más alto del reposacabezas en la posición más alta.

- Sustituye la silla si has sufrido una colisión a una velocidad igual o superior a 10 km/h o si sospechas que la silla está dañada por cualquier motivo. Aunque parezca que no está dañada, si tuvieras otro accidente, la silla podría no ser capaz de proteger a tu hijo al nivel para la que fue diseñada.
- Evita que el asiento quede atrapada o bloqueado por bultos y / o portazos.
- NO intentes desarmar, modificar o agregar piezas al SRI. La garantía caducará si se utilizan piezas o accesorios no originales.
- Nunca dejes a tu hijo sin supervisión en el SRI.
- Asegúrate de que todos los pasajeros estén informados acerca de la manera de liberar a tu hijo en una emergencia.
- Asegúrate de que el equipaje y otros objetos se encuentran correctamente asegurados. El equipaje no protegido puede causar heridas graves a niños y a adultos si ocurre un accidente.
- Nunca uses el SRI sin el tapizado. El tapizado es un accesorio de seguridad y sólo puede reemplazarse por otro original de BeSafe.
- No uses productos de limpieza agresivos, estos pueden dañar el material con el que está fabricado el SRI.
- Cuando sea necesario lavar la cubierta, siga las instrucciones de lavado indicada en la etiqueta al interior de la cubierta.
- BeSafe recomienda no comprar ni vender este tipo de SRI usados.
- CONSERVA este manual para su posterior uso con la silla. Guárdalo en el bolsillo del manual de usuario situado en la parte inferior del arco antivuelco
- NO utilices el SRI por un período mayor a 15 años. La calidad del material puede cambiar debido al paso del tiempo.
- NO lo utilices en el hogar. Este producto no ha sido diseñado para uso dentro de casa y sólo puede utilizarse en un vehículo.
- Cuando el asiento para niños esté instalado en el vehículo, verifica todas las áreas en las que el asiento para niños pueda estar en contacto con el interior. Se recomienda el uso de una cubierta de protección (BeSafe) en estos lugares para evitar cortes, marcas o decoloración en el interior del vehículo, especialmente en vehículos con interior de cuero o de madera.
- Ante cualquier duda, puedes consultar tanto al fabricante como a tu distribuidor.

## Componentes

- (1a) Reposacabezas
- (1b) protector de arnés (2x)
- (1c) Cinturones para el hombro (2x)
- (1d) Cinturones de cadera (x2)
- (1e) hebilla de arnés
- (1f) Botón de ajuste central
- (1g) Correa de ajuste central
- (1h) anti-vuelco
- (1i) Tirador del arco antivuelco
- (1j) Bolsillo para el manual de usuario
- (1k) SIP+
- (1l) Guía para el cinturón (2x)
- (1m) pata de apoyo
- (1n) Ajustador de la pata de apoyo
- (1o) Indicador de la pata de apoyo
- (1p) Anclaje inferior (2x)
- (1q) Botón de liberación del anclaje inferior (2x)
- (1r) Correa de anclaje inferior (2x)
- (1s) Gancho de anclaje inferior (2x)
- (1t) palanca para reclinar
- (1u) Bloqueo del tensor
- (1v) Cojín trasero
- (1w) Cojín inferior
- (1x) asa de liberación del reposacabezas
- (1y) Tirador del tensor
- (1z) Puntos de anclaje inferior en el vehículo

## Preparación de la silla infantil para su instalación

1. El arco antivuelco se entrega como una pieza separada y debe montarse en la silla antes de utilizarlo en un vehículo. Una vez instalado, el arco antivuelco sólo puede quitarse con las herramientas adecuadas.
2. Para montar el arco antivuelco: Mantén el tirador del arco antivuelco presionado mientras deslizas ambos tubos en las aberturas de la base de la silla en ambos lados. Deslízalos hasta el fondo. (2)
3. Decide con cuánto espacio para las piernas deseas antes de instalar la silla ajustando la posición del arco antivuelco. Para ello, empuja el tirador del arco antivuelco hacia dentro y desliza este último hacia dentro o hacia fuera y deja que encaje en su sitio. (2)
4. Consejo: Es más fácil ajustar la posición del arco antivuelco ya fuera del vehículo.

5. Aleja la pata de apoyo del asiento y súbela hasta que se bloquee en la posición de uso y deje de colgar. (7)
6. Para una instalación más fácil una vez en el vehículo, lleva la silla a la posición más vertical con la palanca de inclinación, y mantén el soporte del suelo en la posición más corta.

## Preparación del vehículo para la instalación en el asiento trasero

1. Pon el respaldo el asiento trasero en posición vertical (si es aplicable a tu coche).
2. Para disponer de espacio para la instalación, desplaza el asiento delantero hacia delante lo máximo posible y ponlo en posición vertical si es necesario.
3. Si tu vehículo está equipado con puntos de anclaje inferiores, no necesitas más preparativos y puedes empezar a instalar la silla infantil. Comprueba el manual de tu vehículo para asegurarte de que los anclajes pueden utilizarse con anclajes inferiores. (3)

## Preparación del vehículo para la instalación en el asiento delantero

1. Ajusta el respaldo del asiento delantero en posición vertical.
2. Desactiva SIEMPRE el airbag delantero. Si tu vehículo no lo permite, no podrás instalar esta silla en el asiento delantero.
3. Desplaza el asiento delantero y/o ajusta la posición del respaldo delantero, de forma que el respaldo de la silla infantil esté en contacto con el salpicadero. Si no es posible tener contacto, entonces debes mover el asiento delantero lo más atrás posible, para que haya una distancia mínima preferible de 25 cm entre la silla infantil y el salpicadero.
4. Si tu vehículo está equipado con puntos de anclaje inferiores, no necesitas más preparativos y puedes empezar a instalar la silla infantil. Comprueba el manual de tu vehículo para asegurarte de que los anclajes pueden utilizarse con anclajes inferiores.

## Instalación de la silla infantil en el vehículo

1. Coloca la silla infantil en el asiento del vehículo con el arco antivuelco colocado contra el respaldo del asiento del vehículo. (6)
2. Retira el protector de la pata de apoyo. Una alarma se activará y se detendrá cuando esté instalado correctamente con la pata de apoyo en contacto con el suelo.
3. Extiende la pata de apoyo con la palanca de la pata de apoyo, de modo que esté en contacto con el suelo del vehículo mientras la silla para niños se coloca a ras del asiento del vehículo. Esto evita que la silla infantil se incline hacia atrás. (7)
4. Tira del cinturón del vehículo a lo largo y combina el cinturón para el hombro y el cinturón de cadera con una mano. Con la otra mano, guía la lengüeta del cinturón a través de la primera guía del cinturón, por el bloqueo del tensor, a través de la segunda guía del cinturón y encájalo en la hebilla. Asegúrate de que ambas correas queden por debajo del saliente de la base y completamente dentro del bloqueo del tensor. (8, 9)
5. Para eliminar la holgura del cinturón, tira primero SÓLO del cinturón para el hombro cerca de la hebilla. A continuación, tira del cinturón para el hombro del lado de la puerta mientras te aseguras de que la silla infantil no se mueve. (10)
6. Cuando se haya eliminado toda la holgura, gira el tirador del tensor en el sentido de las agujas del reloj en la parte trasera de la silla. Al hacerlo, se cerrará el cierre del tensor en la parte delantera. Sigue girando el tirador para tensar el cinturón. Puedes girar hasta que el tirador haga clic y no se tense más. (11)
7. Nota: comprueba que la hebilla del cinturón del vehículo no entra en conflicto con la guía del cinturón. Si este fuera el caso, deberás instalar la silla con una posición más amplia para el arco antivuelco.
8. Comprueba que la pata de apoyo sigue en contacto con el suelo del vehículo y ajústala si es necesario.
9. El indicador de altura de la pata de apoyo está verde cuando la pata de apoyo está en contacto con el suelo.
10. El sonido de alarma se detiene cuando los indicadores de altura del soporte de suelo se muestran en verde y está en contacto con el suelo.
11. Presione el botón de liberación del anclaje inferior y saca los anclajes inferiores. Conecta el gancho a los anclajes inferiores del vehículo. Repite el mismo procedimiento en el otro lado. (12)
12. Asegúrate de que ambos anclajes inferiores estén conectados y apretados. Al mover la silla de un lado a otro, quedarán más apretados.
13. Asegúrate de que todavía puedes ver la línea amarilla en cada correa de anclaje inferior. Si no puedes verla, no hay suficiente tensión en las

correas de anclaje. (13, 14)

14. Si has instalado la silla infantil en el asiento trasero: Desplaza el asiento delantero del vehículo hacia atrás, de modo que esté en ligero contacto con la silla infantil. Si esto no es posible, desplaza el asiento delantero hacia delante para crear la mayor distancia posible entre la silla infantil y el asiento delantero, preferiblemente al menos 25 cm.
15. Comprueba si la instalación está bien ajustada y es estable: el cinturón del vehículo debe estar muy ajustado sin holgura y bloqueado por el bloqueo del tensor. Los dos anclajes inferiores deben estar conectados y tensos y dejar la línea amarilla visible, y la pata de apoyo debe estar en contacto con el suelo del vehículo. Repite la misma instalación si es necesario.
16. El asiento se entrega con SIP+ extraíble (protección contra impactos laterales +). Esta protección extra contra impactos laterales debe usarse en el lado de la puerta del vehículo. Para conectar su versión SIP+, sigue los dibujos de instrucciones del SIP+ incluido con tu asiento. El asiento ya ofrece un alto nivel de protección contra impactos laterales integrados. Esta protección extra contra impactos laterales mejora aún más la protección ante el impacto lateral. (17)
17. No utilices el SIP+ cuando el espacio entre la silla y la puerta del vehículo sea demasiado pequeño, lo que podría llevar a una mala instalación de la silla en el asiento del vehículo.
18. En caso de que el SIP+ quede a la altura de la ventanilla de la puerta y tu vehículo esté equipado con airbags laterales de cortina, no utilices el SIP+ si hay menos de 10 cm de distancia entre el SIP+ y la ventanilla.

## Desinstalación de la silla infantil del vehículo

1. Para quitar la silla del vehículo, libera primero los anclajes inferiores con el botón de liberación y engancha los ganchos de anclaje inferiores.
2. Libera parte de la tensión del tensor girando el tirador del tensor en sentido contrario a las agujas del reloj. A continuación, puedes empujar el tirador hacia la silla para abrir el cierre. Si te resulta difícil empujar, gira el tirador aún más en sentido contrario a las agujas del reloj para liberar la tensión y abrir el bloqueo en su posición final. Asegúrate de que el tensor vuelve totalmente a su posición inicial con el bloqueo abierto en la parte delantera. (18)
3. Suelta el cinturón del vehículo de la hebilla y pasa el cinturón hacia atrás a través de las guías del cinturón.
4. Lleva el ajustador de la pata de apoyo a su posición más corta mientras presionas el botón de ajuste de la pata de apoyo.
5. Saca la silla del vehículo.

- Si quieres guardar la silla, puedes poner la pata de apoyo en posición de transporte tirando de ella hacia abajo y empujándola contra la silla.

## Colocación del niño en la silla

- Mientras pulsas el botón del regulador central, tira de los cinturones para el hombro para separarlos de la silla con la mano plana. Asegúrate de tirar uniformemente de los cinturones para que queden a la misma longitud. No tires de las almohadillas de los hombros, ya que están fijas y no pueden moverse. (19)
- Abre la hebilla del arnés.
- Para que las correas no estorben, coloca las almohadillas en los imanes situados a cada lado del armazón de la silla. (19)
- Coloca al niño en la silla y ajusta la posición de los cinturones para el hombro y del reposacabezas si es necesario; consulta el apartado "Adaptación de la silla al niño en crecimiento".
- Coloca los cinturones para el hombro sobre los hombros del niño y cierra la hebilla: ¡CLIC! (19)
- Tira de la correa del regulador central en dirección contraria a la silla para tensar el arnés. Asegúrate de apretar el arnés muy bien, de modo que ya no pueda hacer un pliegue horizontal en los cinturones. Cuando aprietes el arnés, asegúrate de que el niño esté bien colocado contra el respaldo. (19)

## Adaptación de la silla al niño en crecimiento

### Altura de los cinturones de hombro/reposacabezas

- La altura de los cinturones de los hombros y del reposacabezas se puede ajustar tirando en la parte posterior del mismo y desplazando el reposacabezas hacia arriba o hacia abajo. Para ello, hay que abrir la hebilla del arnés y tirar de las correas. (20)
- Para encontrar la altura adecuada para tu hijo, mueve el reposacabezas hasta arriba, coloca a tu hijo en la silla y, a continuación, mueve el reposacabezas hacia abajo hasta que quede directamente sobre los hombros de tu hijo.
- Importante para el uso en el asiento delantero: siempre debe haber una distancia mínima de 5 cm entre el escudo frontal del coche y la parte superior de la cabeza del niño o el reposacabezas, lo que sea más alto. Si tu coche no lo permite para las posiciones más altas del reposacabezas, deberás trasladar la silla al asiento trasero.

### Ángulo de inclinación

- El ángulo de inclinación puede ajustarse de forma que resulte cómodo para tu hijo. Para ello, accede a la palanca de inclinación situada en la parte inferior del armazón de la silla. (21)

### Espacio para las piernas

- Puedes decidir con cuánto espacio para las piernas deseas instalar la silla ajustando la posición del arco antivuelco. Esto debe hacerse antes de instalar la silla. Consulta el apartado "Preparación de la silla infantil para su instalación".

### Reductores para cojín

- Retira el cojín inferior cuando el niño tenga más de 2 años. (22)
- Retira el cojín del respaldo cuando el niño tenga más de 2 años o un poco antes si tu hijo ya no puede sentarse correctamente entre este cojín.

## Desinstalación y colocación de la capota

- Presta atención al quitar la capota, ya que se coloca a la inversa.
- La funda del reposacabezas se puede quitar independientemente.
- Para más instrucciones, visita [www.besafe.com](http://www.besafe.com)
- Al lavar la funda de la silla, asegúrate de seguir la etiqueta de lavado que se encuentra en el interior de la funda.

## ! Atención: posible uso indebido

- Queda prohibida la instalación del asiento en el asiento delantero del pasajero CON AIRBAG ACTIVADO.
- La silla infantil NO DEBE instalarse en una posición en la que el cinturón del vehículo esté equipado con un airbag de cinturón que no pueda desactivarse.
- La pata de apoyo debe utilizarse siempre. Asegúrate de que la pata de apoyo está completamente presionada hacia abajo y en pleno contacto con el suelo del vehículo.
- Asegúrate de que el cinturón del vehículo esté bien instalado, que el bloqueo esté cerrado y tensado y que los dos anclajes inferiores estén conectados con el vehículo y tensados.



## Garantía

- Si este producto presentara inconvenientes dentro de los 24 meses debido a defectos en los materiales o en su fabricación, excepto los textiles y las correas de arnés, devuélvelo al lugar donde realizaste la compra.
- La garantía sólo será válida si se usó el asiento apropiadamente y con cuidado. Contacta a tu vendedor, quien decidirá si el producto debe ser devuelto al fabricante para su reparación. No se podrán solicitar cambios ni devoluciones. La garantía no se extiende por reparación.
- La garantía vence: cuando no hay recibo, cuando el uso indebido e inapropiado causa defectos o cuando los defectos derivan de abuso, uso incorrecto o negligencia.

## IMPORTANTE: Antes de desechar la silla al final de su vida útil

- Si te aseguras de que el producto, las pilas y las piezas electrónicas se eliminan correctamente, ayudarás a evitar las consecuencias potencialmente negativas para el medio ambiente y la salud humana que podría provocar una manipulación inadecuada de los residuos.
- Ponte en contacto con las autoridades locales para obtener más información sobre el punto de recogida designado más cercano.

## Eliminación del producto, el embalaje, las pilas usadas y las piezas electrónicas (aplicable en la Unión Europea y otros países con sistemas de recogida selectiva)

- Este símbolo en el producto o en los documentos que lo acompañan indica que el producto, las pilas y las piezas electrónicas no deben tratarse como residuos domésticos generales.
- Quita las pilas y las piezas electrónicas de desecho antes de desechar la silla infantil. Sigue las instrucciones de desmontaje que figuran en la pieza o en el producto.
- Esta silla tiene una unidad electrónica en el interior de la pata de apoyo. Encontrarás la pegatina con las instrucciones de desmontaje en la parte trasera de la pata de apoyo.
- Entrega los las de pilas y piezas electrónicas de desecho en un punto de recogida designado para la manipulación y el reciclaje de residuos eléctricos y electrónicos.



## Desmontaje y eliminación de la silla infantil

- Este producto puede desmontarse en diferentes materiales para su manipulación como residuo; visita [www.besafe.com](http://www.besafe.com) para obtener instrucciones detalladas.
- Entrega la silla infantil en un punto de recogida designado para la manipulación de residuos no domésticos.

## Eliminación del embalaje

- El embalaje de este producto contiene una bolsa de plástico PE y una caja de cartón; separa estos materiales y entrégalos en los puntos de recogida designados en tu zona.

## Grazie per aver scelto BeSafe Stretch

**!** È importante leggere il presente manuale utente PRIMA di montare il seggiolino. Un'installazione non corretta potrebbe mettere in pericolo il vostro bambino.

### **!** Informazioni fondamentali



- Il seggiolino per bambini NON DEVE essere installato su un sedile anteriore CON AIRBAG ATTIVATO o su un sedile del veicolo con airbag nella cintura.
- L'elenco delle auto fornito per questo seggiolino può servire come linea guida per le posizioni nel veicolo in cui il seggiolino può adattarsi. Ma devi sempre controllare il manuale del tuo veicolo se i seggiolini per bambini di questo tipo possono essere installati. Il manuale del veicolo è la linea guida principale e deve essere sempre seguito.
- Questo seggiolino deve essere installato in senso contrario di marcia con una cintura del veicolo a 3 punti, omologata secondo il Regolamento UN/ECE N.16 o altri standard equivalenti.
- La forcella a terra deve sempre essere utilizzata. Assicurarsi che la forcella a terra sia completamente abbassata fino al contatto stabile con il pianale dell'auto davanti al sedile di appoggio e che gli indicatori sul supporto a terra siano sempre di colore verde.
- Le cinghie dell'imbragatura devono sempre essere bloccate quando il bambino è nel seggiolino.
- Le cinghie dell'imbragatura devono essere strette e non lente né attorcigliate.
- Assicurarsi di stringere l'imbragatura estremamente tesa, tanto da non poter prendere e tirare le cinghie orizzontalmente. Quando si stringe l'imbragatura, assicurarsi che il bambino sia posizionato perfettamente contro lo schienale.
- Gli spillacci contengono magneti. I magneti possono influenzare apparecchiature elettroniche come pacemaker o altri dispositivi medici.
- Proteggere qualsiasi parte del corpo del bambino esposta al sole.
- Vestire sempre il bambino con un sottile strato di vestiti per evitare il contatto diretto tra le cinture e la pelle. Evitare l'abbigliamento imbottito poiché ciò impedisce di stringere completamente le cinture.
- Si consiglia di usare il presente seggiolino solo con bambini che possono stare seduti in posizione verticale, ovvero non più piccoli di 6 mesi.
- Rimuovere il cuscino inferiore quando il bambino ha più di 2 anni.
- Rimuovere il cuscino dello schienale quando il bambino ha più di 2 anni o prima quando il bambino non entra più tra le sponde laterali del cuscino.
- È necessario interrompere l'utilizzo di questo seggiolino e passare al

successivo seggiolino idoneo quando si verifica UNA di queste condizioni: 1) Il bambino è più alto di 125 cm; 2) Il bambino compresi i vestiti pesa più di 36 kg; 3) L'altezza delle spalle supera la posizione più alta degli spillacci; 4) La parte superiore delle orecchie si trova sopra il punto più alto del poggiatesta nella posizione più alta.

- Sostituire il seggiolino se ha subito una collisione con velocità pari o superiore a 10 km/he se si sospetta che il seggiolino sia stato danneggiato per qualsiasi motivo. Sebbene possa sembrare integro, se dovessi avere un altro incidente, il seggiolino potrebbe non essere in grado di proteggere il tuo bambino al livello per il quale è stato progettato.
- Accertarsi che il seggiolino non sia bloccato o sovraccaricato con bagagli, sedili e/o porte che sbattono.
- NON cercare di smontare, modificare o aggiungere nessuna parte del seggiolino. Se vengono usati accessori o parti non originali, la garanzia non sarà più valida.
- Non lasciare mai il bambino incustodito sul seggiolino.
- Accertarsi che tutti i passeggeri siano informati su come liberare il bambino in caso di emergenza.
- Accertarsi che eventuali bagagli o altri oggetti siano ben fissati. In caso di incidente, eventuali bagagli non fissati potrebbero apportare gravi danni sia ai bambini che agli adulti.
- Non usare mai il seggiolino senza la fodera. La fodera è una misura di sicurezza e può essere sostituita solo con un'altra fodera originale BeSafe.
- NON usare detergenti aggressivi in quanto potrebbero danneggiare il materiale di costruzione del seggiolino.
- Quando si lava il rivestimento del seggiolino, assicurarsi di seguire le istruzioni riportate sull'etichetta di lavaggio all'interno del rivestimento.
- BeSafe consiglia di non comprare o vendere seggiolini di seconda mano.
- CONSERVARE questo manuale utente per un uso successivo con il seggiolino. Conservarlo nella tasca del manuale dell'utente sul lato inferiore dello stabilizzatore anteriore.
- NON usare il seggiolino per più di 15 anni. A causa del passare del tempo, la qualità dei materiali potrebbe subire alterazioni.
- NON usarlo in casa. Non è stato progettato per l'uso domestico e può essere usato solo in un veicolo.
- Quando il seggiolino del bambino è installato sul veicolo, ispezionare tutte le aree in cui il seggiolino viene a contatto con gli interni. Consigliamo di usare una fodera di protezione (BeSafe) in tali aree onde evitare tagli, segni o scolorimento dell'interno del veicolo, specialmente in veicoli con interni in pelle o legno.
- Per qualsiasi dubbio, consultare il produttore del seggiolino auto o il rivenditore.



## Componenti

- (1a) Poggiatesta
- (1b) Spallacci (2x)
- (1c) Cinture per le spalle (2x)
- (1d) Cinture per fianchi (2x)
- (1e) Fibbia dell'imbragatura
- (1f) Pulsante di regolazione centrale
- (1g) Cinturino di regolazione centrale
- (1h) Stabilizzatore frontale
- (1i) Maniglia di sostegno anteriore
- (1j) Tasca manuale utente
- (1k) SIP+
- (1l) Guida per cinture (2x)
- (1m) Forcella di supporto
- (1n) Regolatore del supporto a terra
- (1o) Indicatore supporto a terra
- (1p) Attacco inferiore (2x)
- (1q) Pulsante di rilascio attacco inferiore (2x)
- (1r) Cinghia di sicurezza inferiore (2x)
- (1s) Gancio inferiore (2x)
- (1t) Maniglia di reclinazione
- (1u) Blocco del tenditore
- (1v) Cuscino schienale
- (1w) Cuscino inferiore
- (1x) Maniglia di regolazione poggiatesta
- (1y) Manopola tenditore
- (1z) Punti di ancoraggio inferiori nel veicolo

## Preparazione del seggiolino per bambini per l'installazione

1. Lo stabilizzatore anteriore viene fornito come parte separata e deve essere montato sul seggiolino prima di utilizzare il seggiolino in un veicolo. Una volta installato, lo stabilizzatore anteriore può essere rimosso solo con gli strumenti corretti.
2. Per montare lo stabilizzatore anteriore: tenere premuta la maniglia dello stabilizzatore anteriore mentre si fanno scorrere entrambi i tubi nelle aperture della base del seggiolino su entrambi i lati. Farli scorrere fino in fondo. (2)
3. Decidi con quanto spazio per le gambe vuoi installare il seggiolino regolando la posizione dello stabilizzatore anteriore. Per fare ciò, spingere la maniglia dello stabilizzatore anteriore verso l'interno e far

scorrere lo stabilizzatore anteriore verso l'interno o verso l'esterno e lasciarlo scattare in posizione. (2)

4. Suggerimento: È più semplice regolare la posizione dello stabilizzatore anteriore già all'esterno del veicolo.
5. Allontanare il supporto a terra dal seggiolino e verso l'alto finché non si blocca nella posizione di utilizzo e non penzola più. (5)
6. Per un'installazione più semplice una volta in auto, portare il seggiolino nella posizione più verticale con la maniglia reclinabile e mantenere il supporto a terra nella posizione più corta.

## Preparazione del veicolo per l'installazione sul sedile posteriore

1. Porta lo schienale del sedile posteriore in posizione verticale (se applicabile alla tua auto).
2. Per darti spazio per l'installazione, sposta il sedile anteriore il più possibile in avanti e mettilo in posizione verticale se necessario.
3. Se il tuo veicolo è dotato di punti di ancoraggio inferiori, non hai bisogno di ulteriori preparativi e puoi iniziare con l'installazione del seggiolino per bambini. Controllare il manuale del veicolo per assicurarsi che gli ancoraggi possano essere utilizzati con attacchi inferiori. (3)

## Preparazione del veicolo per l'installazione sul sedile anteriore

1. Regolare lo schienale del sedile anteriore in posizione verticale.
2. Disattivare SEMPRE l'airbag frontale. Se ciò non è possibile nel tuo veicolo, non puoi installare questo seggiolino sul sedile anteriore.
3. Spostare il sedile anteriore e/o regolare la posizione del rinforzo anteriore, in modo che lo schienale del seggiolino per bambini sia a contatto con il cruscotto. Se il contatto non è possibile, spostare il sedile anteriore il più indietro possibile, in modo da avere una distanza minima preferibile di 25 cm tra il seggiolino per bambini e il cruscotto.
4. Se il tuo veicolo è dotato di punti di ancoraggio inferiori, non hai bisogno di ulteriori preparativi e puoi iniziare con l'installazione del seggiolino per bambini. Controllare il manuale del veicolo per assicurarsi che gli ancoraggi possano essere utilizzati con attacchi inferiori.

## Installazione del seggiolino per bambini nel veicolo

1. Posizionare il seggiolino per bambini sul sedile del veicolo con il supporto anteriore posizionato contro lo schienale del sedile del veicolo. (4)
2. Rimuovere il tappo della forcella a terra. Un allarme inizierà a suonare e si arresta solo quando il seggiolino è installato correttamente con la forcella a terra perfettamente a contatto con il basamento del veicolo.
3. Estendere il supporto a terra con la maniglia del supporto a terra, in modo che sia a contatto con il pianale del veicolo mentre il seggiolino per bambini si trova a filo del sedile del veicolo. Ciò impedisce al seggiolino di ribaltarsi all'indietro. (5)
4. Estrarre a lungo la cintura del veicolo e unire la cintura per le spalle e la cintura addominale con una mano. Con l'altra mano, guidare la linguetta della cintura attraverso il primo guidacintura, attraverso il dispositivo di bloccaggio del tenditore, attraverso il secondo guidacintura e farla scattare nella fibbia. Assicurati che entrambe le cinture si trovino sotto la sporgenza sulla base e completamente all'interno del blocco del tenditore. (6, 7)
5. Per eliminare l'allentamento della cintura, tirare prima SOLO la tracolla vicino alla fibbia. Quindi, tirare la cintura a tracolla sul lato della portiera assicurandosi che il seggiolino non si muova. (8)
6. Quando tutta l'eccedenza della cintura è stata rimossa, ruotare la manopola del tenditore in senso orario sul retro del sedile. In tal modo, il blocco del tenditore sul lato anteriore si chiuderà. Continuare a ruotare la manopola per tendere la cintura. Puoi ruotare finché la manopola non scatta e non si tende ulteriormente. (9)
7. Nota: verificare che la fibbia della cintura del veicolo non sia in conflitto con il guidacintura. In tal caso, è necessario installare il seggiolino con una posizione dello stabilizzatore anteriore più ampia.
8. Verificare che il supporto a terra sia ancora in contatto con il pianale del veicolo e regolare se necessario.
9. L'indicatore dell'altezza della forcella mostra il colore verde quando la forcella di supporto a terra è a contatto con il pianale.
10. L'allarme si arresta quando la forcella è in corrispondenza con il segno verde ed è a contatto con il pianale della vettura.
11. Spingere verso il basso il pulsante di rilascio del cavo inferiore ed estrarre i cavi inferiori. Collegare il gancio agli ancoraggi inferiori dell'imbragatura del veicolo. Ripeti la stessa procedura sull'altro lato. (10)
12. Assicurati che entrambi i cavi inferiori siano collegati e stretti. Muovendo il seggiolino da un lato all'altro, diventeranno più tesi.
13. Assicurati di poter ancora vedere la linea gialla su ciascuna cinghia inferiori. Se non riesci a vederlo, non c'è abbastanza tensione sulle

cinghie. (11, 12)

14. Se hai installato il seggiolino per bambini sul sedile posteriore: Spostare il sedile anteriore del veicolo all'indietro, in modo che sia leggermente a contatto con il seggiolino per bambini. Se ciò non è possibile, spostare in avanti il sedile anteriore per creare la maggiore distanza possibile tra il seggiolino per bambini e il sedile anteriore, preferibilmente di almeno 25 cm.
15. Controllare se l'installazione è tesa e stabile: la cintura del veicolo deve essere molto tesa senza allentarsi e bloccata dal dispositivo di bloccaggio del tenditore. Entrambi i cavi inferiori dovrebbero essere collegati e stretti e avere la linea gialla visibile, e il supporto a terra dovrebbe essere in contatto con il pianale del veicolo. Ripetere la stessa installazione se necessario.
16. Il seggiolino viene consegnato con SIP+ rimovibile (protezione dagli impatti laterali aggiuntiva). Questa protezione aggiuntiva agli urti laterali deve essere utilizzata sul lato verso la portiera del veicolo. Per agganciare il SIP+, seguire le immagini e le istruzioni sul SIP+ incluso nel seggiolino. Il seggiolino offre già una protezione integrata dagli impatti laterali di alto livello. Questa protezione aggiuntiva dagli impatti laterali migliora ulteriormente la protezione in caso di collisione laterale. (13)
17. Non utilizzare il SIP+ sul seggiolino quando lo spazio tra il sedile e la portiera del veicolo è troppo piccolo, il che potrebbe portare a una situazione in cui il seggiolino non è posizionato correttamente sul sedile del veicolo.
18. Nel caso in cui il SIP+ si trovi all'altezza del finestrino della portiera e la tua auto sia dotata di airbag a tendina laterali, non utilizzare il SIP+ se la distanza tra il SIP+ e il finestrino è inferiore a 10 cm.

## Rimozione del seggiolino per bambini dal veicolo

1. Per rimuovere il seggiolino dal veicolo, sganciare prima le cinghie inferiori con il pulsante di rilascio e sganciare i ganci inferiori.
2. Rilasciare parte della tensione del tenditore ruotando la manopola del tenditore in senso antiorario. Quindi puoi spingere la manopola verso il seggiolino per aprire il blocco. Se la spinta è difficoltosa, ruotando ulteriormente la manopola in senso antiorario si rilascia la tensione e si apre il blocco nella sua posizione finale. Assicurarsi che il tenditore sia completamente tornato nella posizione iniziale con un blocco aperto nella parte anteriore. (14)
3. Sganciare la cintura del veicolo dalla fibbia e guidare la cintura indietro attraverso i guidacintura.
4. Portare il supporto a terra nella posizione più corta mentre si preme il

pulsante di regolazione del supporto a terra.

5. Togli il seggiolino dal veicolo.
6. Se si desidera riporre il seggiolino, è possibile portare il supporto a terra in posizione di trasporto tirandolo verso il basso e spingendolo contro il seggiolino.

## Mettere il bambino nel seggiolino

1. Tenendo premuto il pulsante del regolatore centrale, allontanare le cinture per le spalle dal seggiolino con il palmo della mano. Assicurati di tirare le cinghie in modo uniforme così che rimangano della stessa lunghezza. Non tirare le spalline, poiché sono fisse e non possono muoversi. (15)
2. Aprire la fibbia dell'imbragatura.
3. Per tenere lontane le cinghie, posizionare le imbottiture per le spalle sui magneti su ciascun lato del guscio del seggiolino. (15)
4. Mettere il bambino sul seggiolino e regolare la posizione delle cinture per le spalle e del poggiatesta, se necessario - vedere la sezione "Adattamento alla crescita del bambino".
5. Posizionare le cinture a tracolla sulle spalle del bambino e chiudere la fibbia: CLICK! (15)
6. Tirare la cinghia di regolazione centrale direttamente dal seggiolino per stringere l'imbragatura. Assicurati di stringere molto bene l'imbragatura, in modo da non poter più fare una piega orizzontale nelle cinture. Quando tensioni l'imbragatura, assicurati che il bambino sia ben posizionato contro lo schienale. (15)

## Adattare il seggiolino alla crescita del bambino

Altezza cinture per le spalle/poggiatesta

- L'altezza delle cinture per le spalle del poggiatesta può essere regolata tirando verso l'alto la maniglia del poggiatesta sul retro del poggiatesta e spostando il poggiatesta verso l'alto o verso il basso. Per poterlo fare, la fibbia dell'imbracatura deve essere aperta e le cinghie devono essere estratte. (16)
- Per trovare l'altezza giusta per il tuo bambino, sposta il poggiatesta completamente verso l'alto, posiziona il bambino nel seggiolino e quindi sposta il poggiatesta verso il basso finché non si posiziona direttamente sulle spalle del bambino.
- Importante per l'utilizzo sul sedile anteriore: è necessario mantenere sempre una distanza minima di 5 cm tra il cruscotto anteriore dell'auto e la parte superiore della testa o del poggiatesta del bambino, a seconda di quale sia il più alto. Se la tua auto non lo consente per le posizioni più alte

del poggiatesta, devi invece spostare il seggiolino sul sedile posteriore.

Angolo di inclinazione

- L'angolo di inclinazione può essere regolato in base a come è comodo per il tuo bambino. Per fare ciò, accedere alla maniglia di inclinazione nella parte inferiore della scocca del seggiolino. (17)

Spazio per le gambe

- Puoi decidere con quanto spazio per le gambe vuoi installare il seggiolino regolando la posizione dello stabilizzatore anteriore. Questo deve essere fatto prima di installare il seggiolino. Vedere la sezione "Preparazione del seggiolino per bambini per l'installazione".

Cuscini riduttori

- Rimuovere il cuscino inferiore quando il bambino ha più di 2 anni. (18)
- Rimuovere il cuscino dello schienale quando il bambino ha più di 2 anni o prima quando il bambino non entra più tra le sponde laterali del cuscino.

## Adattare il seggiolino alla crescita del bambino e riadattamento della fodera

- Fare attenzione quando si rimuove la fodera, perché per ristamarla bisogna seguire il procedimento contrario.
- La fodera del poggiatesta può essere rimossa separatamente.
- Per ulteriori istruzioni, visitare il sito [www.besafe.com](http://www.besafe.com)
- Quando si lava la fodera del seggiolino, assicurarsi di seguire le istruzioni sull'etichetta di lavaggio all'interno della fodera.

### ! Attenzione: possibile uso scorretto

- NON È CONSENTITO installare il seggiolino sul sedile anteriore CON L'AIRBAG ATTIVATO.
- Il seggiolino per bambini NON DEVE essere installato in una posizione in cui la cintura del veicolo è dotata di airbag cintura non disattivabile.
- Il supporto a terra deve essere sempre utilizzato. Assicurarsi che il supporto a terra sia completamente abbassato e a pieno contatto con il pianale del veicolo.
- Assicurarsi che la cintura del veicolo sia ben tesa, che il blocco del tenditore sia chiuso e teso e che entrambi gli attacchi inferiori siano collegati al veicolo e ben tesi.



## Garanzia

- Se il prodotto dovesse risultare difettoso entro 24 mesi dall'acquisto a causa di difetti dei materiali o nella produzione, fatta eccezione per le fodere e le cinghie dell'imbragatura, vi preghiamo di renderlo al punto di acquisto d'origine.
- La garanzia è valida solo quando il seggiolino viene usato in maniera appropriata e con cura. Si prega di contattare il proprio rivenditore, che stabilirà se il seggiolino andrà reso al produttore per essere riparato. Non è possibile richiedere una sostituzione o un reso. La garanzia non viene estesa dopo un'eventuale riparazione.
- La garanzia decade: quando non c'è la ricevuta fiscale, quando i difetti sono causati da un uso scorretto e improprio, quando i difetti sono causati da abusi, usi scorretti o negligenza.

## IMPORTANTE: prima di smaltire il seggiolino a fine vita

- Assicurandoti che il prodotto, le batterie e le parti elettroniche siano smaltite correttamente, contribuirai a prevenire potenziali conseguenze dannose per l'ambiente e la salute delle persone che potrebbero essere causate da una gestione inappropriata dei rifiuti.
- Si prega di contattare l'autorità locale per ulteriori dettagli sul punto di raccolta designato più vicino.

## Smaltimento di prodotto, imballaggio, batterie esauste e parti elettroniche (applicabile nell'Unione Europea e in altri paesi con sistemi di raccolta differenziata)

- Questo simbolo sul prodotto o sui documenti di accompagnamento indica che il prodotto, le batterie e le parti elettroniche non devono essere trattati come rifiuti domestici generici.
- Si prega di rimuovere eventuali batterie e componenti elettronici usati prima dello smaltimento del seggiolino per bambini. Seguire le istruzioni per la rimozione sulla parte o sul prodotto.
- Questo seggiolino ha un'unità elettronica all'interno del supporto a terra. Trovi l'adesivo con le istruzioni di rimozione sul retro del supporto a terra.
- Si prega di consegnare le batterie e le parti elettroniche usate in un punto di raccolta designato per la gestione e il riciclaggio dei rifiuti elettrici ed elettronici.



## Smontaggio e smaltimento del seggiolino per bambini

- Questo prodotto può essere smontato in diversi materiali per la movimentazione dei rifiuti; visitare il sito [www.besafe.com](http://www.besafe.com) per istruzioni dettagliate.
- Si prega di consegnare il seggiolino per bambini presso un punto di raccolta designato per la gestione dei rifiuti domestici non generici.

## Smaltimento dell'imballaggio

- La confezione di questo prodotto contiene un sacchetto di plastica PE e un cartone, separare questi materiali e consegnarli ai punti di raccolta designati nella propria zona.

## Obrigado por escolher Besafe Stretch

**!** É importante que leia este manual de utilização ANTES de instalar a sua cadeira. A incorrecta instalação pode por em perigo a sua criança.

### **!** Informação vital

- Esta cadeira **NÃO DEVE** ser instalada num assento dianteiro COM AIRBAG ATIVO ou num assento cuja posição inclui cinto com airbag.
- A lista de carros fornecida para esta cadeira serve apenas de guia para as posições na sua viatura em que a cadeira pode ser instalada. Mas deve sempre verificar no manual do veículo se cadeiras deste tipo tem permissão de instalação. O manual de utilizador do veículo deve ser o guia principal e serem sempre seguidas as suas indicações.
- Esta cadeira deve ser instalada voltada contra a marcha com cinto de 3 pontos de fixação, aprovados segundo UN/ECE Regulamento No 16 ou outro standard equivalente.
- O pé de apoio deve ser usado sempre. Certifique-se que o pé de apoio está totalmente puxado para baixo até que toque o chão do veículo na frente do banco e o que os indicadores do pé de apoio se encontram a verde.
- O sistema de cintos da cadeira (arnês) deve estar sempre fechado quando a criança se encontra na cadeira.
- Os cintos (arnês) devem estar apertados sem folga e sem estarem torcidos.
- Garanta que o arnês fica devidamente ajustado, de forma que não seja possível fazer qualquer dobra horizontal nos cintos. Quando apertar o arnês, certifique-se de que a criança está devidamente encostada às costas da cadeira.
- As almofadas de ombros contêm magnéticos. Magnéticos podem influenciar equipamentos eletrónicos como pacemakers ou outros equipamentos médicos.
- Proteja qualquer parte do corpo da criança que esteja exposta ao sol.
- Vista sempre a sua criança com uma camada fina de roupas de forma a evitar contacto directo entre os cintos (arnês) e a pele. Evite o uso de roupas com enchimento pois desta forma previne a possibilidade de apertar os cintos totalmente.
- Recomendamos que esta cadeira seja usada apenas por crianças capazes de se sentar, portanto não antes dos 6 meses de idade.
- Remova o redutor inferior quando a sua criança tiver mais de 2 anos.



- Remova o redutor de enconsto quando a sua criança tiver mais de 2 anos ou até antes caso a criança não encaixe entre o redutor.
- Deve deixar de usar esta cadeira e mudar para a seguinte quando UMA das seguintes condições não for cumprida: 1) A criança mede mais do que 125cm; 2) A criança incluindo roupas pesa mais do que 36kg; 3) A altura de ombros excede a posição mais elevada dos cintos de ombros; 4) O topo das orelhas está acima do ponto mais alto do enconsto de cabeça quando na sua posição mais elevada.
- Substitua a cadeira se esta esteve envolvida numa colisão em que a velocidade tenha sido de 10km/h ou superior ou se existirem suspeitas de que a cadeira possa ter sido danificada em qualquer outra situação. Ainda que pareça inalterada, caso tenha um outro acidente, a cadeira pode não estar apta a proteger a sua criança ao nível para que foi desenhada.
- Evite que a cadeira fique presa ou pressionada, por exemplo por bagagens, bancos reclináveis e/ou ao fechar portas.
- **NÃO** tente desmontar, modificar ou adicionar alguma parte à cadeira. A garantia expira se partes ou acessórios não originais forem usados.
- Nunca deixe a sua criança na cadeira sem vigilância.
- Certifique-se que todos os passageiros estão informados sobre como libertar a sua criança em caso de emergência.
- Certifique-se que toda a bagagem e outros objectos estão devidamente seguros. Bagagem não segura pode causar lesões graves nas crianças e adultos em caso de acidente.
- Nunca use a cadeira sem o estofo. Este é um componente de segurança e poderá apenas ser substituído por um estofo original BeSafe.
- Não use produtos de limpeza agressivos, estes podem danificar o material de construção da cadeira.
- Quando lavar o estofo da cadeira, garanta que segue as instruções de lavagem da etiqueta que se encontra no interior do mesmo.
- A BeSafe aconselha a que as cadeiras auto não sejam vendidas ou compradas em segunda mão.
- **CONSERVE** este manual para uso posterior com a cadeira. Mantenha-o dentro da bolsa do manual na parte inferior lateral do braço estabilizador frontal.
- **NÃO USE** a cadeira por mais de 15 anos. Devido ao tempo, a qualidade dos materiais pode alterar-se.
- **NÃO USE** a cadeira em casa. A cadeira não foi desenhada para uso doméstico e pode apenas ser usada no carro.
- Quando a cadeira está instalada no carro verifique todas as áreas onde a cadeira poderá tocar o interior. Recomendamos o uso de uma protecção de assento (BeSafe) nesses locais de forma a evitar cortes, marcas ou descoloração no interior do veículo, especialmente em veículos com

interior em pele ou madeira.

- Em caso de dúvida, consulte o fabricante da cadeira de segurança ou o retalhista.

## Componentes

- (1a) Encosto de cabeça
- (1b) Almofadas de ombros (2x)
- (1c) Cintos de ombros (2x)
- (1d) Cintos oblíquos (2x)
- (1e) Fecho central do sistema de cintos
- (1f) Botão de ajustador central
- (1g) Cinta de ajustador central
- (1h) Braço estabilizador frontal
- (1i) Pega do braço estabilizador frontal
- (1j) Bolsa de manual de utilizador
- (1k) SIP+
- (1l) Guia de cinto (2x)
- (1m) Pé de apoio
- (1n) Ajustador de pé de apoio
- (1o) Indicador de pé de apoio
- (1p) Cinto fixador inferior (2x)
- (1q) Botão de libertação do cinto fixador inferior (2x)
- (1r) Fita do cinto fixador inferior (2x)
- (1s) Gancho do cinto fixador inferior (2x)
- (1t) Alavanca de reclinar
- (1u) Bloqueador do tensor
- (1v) Redutor encosto
- (1w) Redutor inferior
- (1x) Pega do encosto de cabeça
- (1y) Saliência do tensor
- (1z) Pontos de ancoragem no veículo para os cintos de fixação inferiores

## Preparar a cadeira para instalação

1. O braço estabilizador frontal é entregue como uma parte em separado e deve ser montado na cadeira antes de usar a cadeira no veículo. Uma vez instalado, o braço estabilizador frontal apenas pode ser retirado com as ferramentas corretas.
2. Para montagem do braço estabilizador frontal: Mantenha a pega do braço estabilizador frontal pressionada enquanto desliza ambos os tubos pelas aberturas da base da cadeira de ambos os lados. Deslize completamente

para dentro. (2)

3. Decida quanto espaço para as pernas pretende manter ajustando a posição do braço estabilizador frontal. Para isso, pressione a pega do braço estabilizador frontal e deslize para dentro ou para fora até que fixe na posição por um click. (2)
4. Dica: É mais fácil ajustar a posição do braço estabilizador frontal ainda fora do veículo.
5. Desvie o pé de apoio da cadeira e para cima até que pareça estar na posição de uso e não balance mais. (5)
6. Para uma instalação mais fácil quando no carro, coloque a cadeira na sua posição menos reclinada com a pega de reclinar, e mantenha o pé de apoio na sua posição mais curta.

## Preparar o veículo para instalação no assento traseiro

1. Coloque o encosto do assento traseiro na sua posição menos inclinada (se aplicável ao seu carro).
2. Para ganhar espaço para si quando da instalação, mova o assento dianteiro para a frente o mais possível e coloque-o na posição menos reclinada se necessário.
3. Se o seu veículo estiver equipado com pontos de ancoragem para os cintos de fixação inferiores, não necessita de mais preparação e pode iniciar com a instalação da cadeira. Verifique no manual de utilizador do veículo e certifique-se que são permitidos para uso com cintos de fixação inferiores. (3)

## Preparar o veículo para instalação no assento dianteiro

1. Ajuste o encosto do assento dianteiro para a sua posição menos inclinada.
2. Desative SEMPRE o airbag frontal. Se não for possível efetua-lo no seu veículo, não pode instalar esta cadeira no assento dianteiro.
3. Mova o assento dianteiro e/ou ajuste a posição do braço estabilizador frontal, de forma a que a parte de trás da cadeira esteja em contacto com o tablier. Se o ponto de contato não for possível, deve então mover o assento dianteiro para trás o mais possível, para que a distância seja preferencialmente de no mínimo 25cm entre a cadeira e o tablier.
4. Se o seu veículo estiver equipado com pontos de ancoragem para os cintos de fixação inferiores, não necessita de mais preparação e pode iniciar com a instalação da cadeira. Verifique no manual de utilizador do veículo e certifique-se que são permitidos para uso com cintos de fixação inferiores.

## Instalar a cadeira dentro do veículo

1. Coloque a cadeira no assento do veículo com o braço estabilizador frontal colocado contra o encosto do assento. (4)
2. Retire a tampa que se encontra à volta do pé de apoio. Um som de alarme iniciará e será cessado assim que a cadeira esteja devidamente instalada com o pé de apoio em contacto com o chão do veículo.
3. Extenda o pé de apoio com a respetiva pega, até que este esteja em contacto com o chão do veículo enquanto a cadeira está nivelada no assento da viatura. Isto evita que a cadeira tombe para trás. (5)
4. Puxe para fora o cinto do veículo e combine o cinto transversal e oblíquo numa mão. Com a outra mão, guie a lingueta do cinto pelo primeiro guia de cinto, através do bloqueador do tensor, através do segundo guia de cinto e insira no fecho central. Certifique-se que ambos os cintos estão debaixo da saliência na base e totalmente dentro do bloqueador do tensor. (6, 7)
5. Para remover a folga no cinto, primeiro puxe SÓ o cinto oblíquo próximo do fecho central. Depois, puxe o cinto oblíquo no lado da porta enquanto garante que a cadeira não se move. (8)
6. Quando estiver eliminada toda a folga, rode a saliência do tensor no sentido dos ponteiros do relógio na parte traseira da cadeira. Quando estiver a proceder a esta etapa, o bloqueador do tensor fecha. Continue a rodar a saliência do tensor para criar mais tensão no cinto. Pode rodar até que a saliência faça click e não tensione mais. (9)
7. NOTA: verifique se o fecho do cinto do veículo não está em conflito com o guia de cinto. Se este for o caso, necessita instalar a cadeira com uma posição mais alargada do braço estabilizador frontal.
8. Verifique que o pé de apoio se mantém em contacto com o chão do veículo e ajuste-o caso necessário.
9. O indicador de altura do pé de apoio mostrará a cor verde se o pé de apoio estiver em contacto com o chão.
10. O som do alarme pára quando os indicadores de altura do pé de apoio indicam o verde e quando em contacto com o chão do veículo.
11. Pressione para baixo o botão libertador do cinto fixador inferior e puxe para baixo os cintos fixadores inferiores. Junte o gancho ao ponto de ancoragem do veículo do cinto fixador inferior. Repita o procedimento do outro lado. (10)
12. Garanta que ambos os cintos fixadores inferiores estão conectados firmemente. Balançando a cadeira de lado para lado, eles ficarão mais tensos.
13. Certifique-se que consegue ver a linha amarela de cada cinto fixador inferior. Se não for possível, significa que não existe tensão suficiente nos

cintos fixadores inferiores. (11, 12)

14. Se instalou a cadeira no assento traseiro: Mova o assento dianteiro para trás, até que tenha contacto ligeiro com a cadeira. Se não for possível, então mova o assento dianteiro para a frente para criar a maior distância possível entre este e a cadeira, preferencialmente no mínimo 25cm.
15. Verifique que a instalação está estável e firme: o cinto do veículo deve estar bastante tenso e sem folga, e fechado pelo bloqueador de tensor. Ambos os cintos de fixação inferiores devem estar conectados e tensos, e ter a sua linha amarela visível. O pé de apoio deve estar em contacto com o chão do veículo. Repita a mesma instalação se necessário.
16. Esta cadeira é fornecida com SIP+ (Side Impact Protection+/Proteção de impacto lateral+) removível. Este protector de impacto lateral extra deve ser usado no lado da porta do veículo. Para fixar a versão do seu SIP+ , siga os desenhos com as instruções no SIP+ incluído na sua cadeira. A cadeira já oferece um elevado nível de proteção de impacto lateral. Este protector de impacto lateral extra melhora ainda mais a proteção de impacto lateral. (13)
17. Não use o SIP+ na cadeira quando o espaço entre a cadeira e a porta do veículo é demasiado pequeno, o que poderá levar a que a cadeira não fique devidamente posicionada.
18. No caso do SIP+ se posicionar à altura da janela da porta e o carro estiver equipado com cortina airbag, então não use o SIP+ caso exista uma distância inferior a 10cm entre o SIP+ e a janela.

## Remover a cadeira do veículo

1. Para remover a cadeira do veículo, primeiro liberte os cintos fixadores inferiores com o botão de libertação e retire-os dos ganchos.
2. Liberte alguma da tensão do tensor rodando a saliência no sentido contrário aos ponteiros do relógio. Pode depois empurrar a saliência para a cadeira para abrir o fecho. Se empurrar for difícil, rodar ainda mais a saliência no mesmo sentido libertará a tensão e abre o fecho na posição final. Certifique-se que o tensor está totalmente na sua posição inicial com o fecho aberto na frente. (14)
3. Liberte o cinto do veículo do fecho e guie-o através dos guias para trás.
4. Recolha o pé de apoio para a sua posição mais curta enquanto pressiona o botão do ajustador deste.
5. Retire a cadeira do veículo.
6. Se pretender guardar a cadeira, pode colocar o pé de apoio na posição de transporte empurrando-o para baixo no sentido da cadeira.

## Colocar a criança na cadeira

1. Enquanto pressiona o botão do ajustador central, puxe os cintos de ombros para fora da cadeira com a mão aberta. Certifique-se que puxa os cintos paralelamente de forma que tenham o mesmo comprimento. Não puxe nas almofadas de ombros, uma vez que estas estão fixas e não devem ser movidas. (15)
2. Abra o fecho central.
3. Para manter as fitas fora da área onde irá colocar a criança, coloque as almofadas de ombros sobre os magnéticos de cada lado da cadeira. (15)
4. Coloque a sua criança na cadeira e ajuste a posição dos cintos de ombros e do encosto de cabeça se necessário - veja a secção 'Ajustando à criança em crescimento'.
5. Coloque o cintos de ombros sobre os ombros da criança e feche o fecho: CLICK! (15)
6. Puxe o cinto do ajustador central para fora da cadeira para tensionar o arnês. Certifique-se que tensiona o arnês extremamente bem, de forma a que não consiga fazer uma dobra horizontal das fitas. Quando ajustar o arnês, certifique-se que a criança está corretamente posicionada contra o encosto da cadeira. (15)

## Remover a cadeira do veículo

### Cinto de ombros / altura do encosto de cabeça

- A altura dos cintos de ombros e do encosto de cabeça podem ser ajustadas puxando a pega do encosto de cabeça para cima na parte de trás do encosto de cabeça e movendo-o para cima e para baixo. De forma a conseguir fazê-lo, o fecho do arnês deve estar aberto e as fitas puxadas para fora. (16)
- Para encontrar a correta altura para a sua criança, mova o encosto de cabeça totalmente para cima, coloque a criança na cadeira, e mova depois o encosto de cabeça para baixo até que pouse diretamente nos ombros da sua criança.
- Importante para uso no assento dianteiro: deve sempre manter uma distância mínima de 5cm entre o escudo frontal do carro e o topo da cabeça da sua criança ou do encosto de cabeça.

### Angulo de inclinação

- O angulo de inclinação pode ser ajustado para que seja confortável para a sua criança. Para isso, aceda à pega de reclinar na parte de baixo da cadeira. (17)

### Espaço para pernas

- Pode decidir quanto espaço deseja manter para as pernas ajustando a posição do braço estabilizador frontal. Isto tem de ser feito antes da instalação da cadeira. Ver secção 'Preparar a cadeira para instalação'

### Redutores

- Remova o redutor inferior quando a criança tiver mais de 2 anos. (18)
- Remova o redutor de encosto quando a criança tiver mais de 2 anos ou antes quando a criança já não encaixar no redutor.



## Retirar e voltar a colocar o estofo

- Tome atenção enquanto retira o estofo, pois o voltar a colocar é efectuado exactamente no sentido inverso.
- O estofo do encosto de cabeça pode ser removido separadamente.
- Para mais intruções, por favor visite [www.besafe.com](http://www.besafe.com)
- Quando lavar o estofo, certifique-se que segue as instruções de lavagem na etiqueta no interior do estofo.

### ! Aviso: erros potenciais

- NÃO É PERMITIDO instalar a cadeira no banco da frente COM O AIRBAG ACTIVO.
- Esta cadeira NÃO DEVE ser instalada numa posição do veículo onde o cinto possua airbag que não possa ser desativado.
- O pé de apoio deve ser sempre usado. Certifique-se que o pé de apoio está completamente puxado para baixo e em completo contacto com o chão do veículo.
- Certifique-se que o cinto do veículo esta com a devida tensão, o fecho apertado e tenso e que ambos os cintos fixadores inferiores estão ligados ao veículo e perfeitamente tensionados.



## Garantia

- Se este produto demonstrar alguma falha nos 24 meses seguintes à data de compra devido a materiais ou processo produtivo, excepto estofos e sistema de cintos (arnês), por favor devolva-o no local onde efectuou a compra.
- A garantia apenas será válida quando a cadeira for usada de forma apropriada e cuidadosa. Por favor contacte o distribuidor, ele irá decidir se a cadeira deverá ser devolvida ao produtor para reparação. O produto substituído ou reparado não pode ser reclamado. A garantia não é extensível após reparação.
- A garantia expira: Quando não existe recibo da compra. Quando os danos são causados por uso errado ou impróprio. Quando os danos são causados por mau tratamento, uso indevido ou negligencia.

## IMPORTANTE: Antes de descartar a cadeira no fim do seu ciclo de vida

- Assegure-se que o produto, as baterias, e as partes eletrônicas são descartadas corretamente, estará assim a prevenir potenciais consequências negativas para o meio ambiente e a saúde humana que pode ser causada por inapropriado manuseamento de lixo.

- Por favor contacte as autoridades locais para mais detalhes sobre o ponto mais próximo de recolha.

## Descartar o produto, embalagem, baterias vazias, e partes eletrônicas (aplicável na Comunidade Europeia e outros países com sistemas de recolha separada)

- Este símbolo no produto ou nos documentos que o acompanham indica que o produto, as baterias, e partes eletrônicas não devem ser tratados como lixo doméstico geral.
- Por favor remova qualquer bateria usada e partes eletrônicas antes de descartar a cadeira. Siga as instruções para remoção no componente ou no produto.
- Esta cadeira tem uma unidade eletrônica no interior do pé de apoio. Encontra as instruções para o remover na etiqueta na parte de trás do pé de apoio.
- Por favor coloque as baterias usadas e partes eletrônicas nos pontos de recolha designados para tratamento e reciclagem.

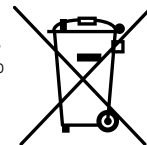

## Desmontar e descartar a cadeira

- Este produto pode ser desmontado nos diferentes materiais para manuseamento de desperdício; por favor visite [www.bedafe.com](http://www.bedafe.com) para instruções detalhadas.
- Por favor coloque a cadeira num ponto designado para tratamento de lixo não doméstico.

## Descartar o embalagem

- O embalagem deste produto contém um saco em PE e uma caixa de cartão, por favor separe-os e coloque-os nos respetivos pontos na sua área

## Ευχαριστούμε που επιλέξατε το BeSafe Stretch

! Είναι σημαντικό να διαβάσετε αυτό το εγχειρίδιο χειρισμού ΠΡΙΝ εγκαταστήσετε το κάθισμά σας. Μια εσφαλμένη εγκατάσταση μπορεί να θέσει σε κίνδυνο το παιδί σας.

### ! Πληροφορίες ζωτικής σημασίας

- Το παιδικό κάθισμα ΔΕ ΠΡΕΠΕΙ να εγκαθίσταται στο μπροστινό κάθισμα ΜΕ ΕΝΕΡΓΟΠΟΙΗΜΕΝΟ ΑΕΡΟΣΑΚΟ ή σε μια θέση του αυτοκινήτου με ζώνη αερόσακο.
- Η λίστα των αυτοκινήτων που σας παρέχεται με αυτό το κάθισμα λειτουργεί ως οδηγός για ποιες θέσεις στο όχημά σας μπορεί να ταιριάζει. Αλλά πρέπει πάντα να ελέγχετε το εγχειρίδιο του οχήματός σας αν τα παιδικά καθίσματα αυτού του τύπου επιτρέπεται να εγκατασταθούν. Το εγχειρίδιο του οχήματος είναι η κύρια γραμμική οδηγίων που πρέπει πάντα να ακολουθείτε.
- Αυτό το κάθισμα πρέπει να εγκατασταθεί ανάποδα με τη ζώνη 3 σημείων του αυτοκινήτου, σύμφωνα με την έγκριση UN/ECE Regulation No.16 ή άλλα σχετικές προδιαγραφές.
- Το υποπόδιο πρέπει να χρησιμοποιείται πάντα. Βεβαιωθείτε ότι το υποπόδιο είναι ανεπτυγμένο και ακουμπάει το πάτωμα του οχήματος πρόστα από τη θέση και ότι οι ενδείξεις του υποπόδιου είναι πάντα πράσινες.
- Οι μνάντες πρόδεσης πρέπει να είναι πάντα κλειδωμένοι όταν το παιδί βρίσκεται στο κάθισμα.
- Οι μνάντες πρόδεσης πρέπει να είναι σφιγμένοι χωρίς χαλαρότητα και να μην έχουν τσακίσει.
- Βεβαιωθείτε ότι έχετε σφίξει τους μνάντες ασφαλείας εξαιρετικά καλά, έτσι ώστε να μην μπορείτε πια να διπλώσετε τις ζώνες. Όταν σφίξετε τους μνάντες, βεβαιωθείτε ότι το παιδί έχει τοποθετηθεί σωστά πίσω στην πλάτη.
- Οι μνάντες των ζωνών ώμου περιέχουν μαγνήτες. Ο μαγνήτης μπορεί να επηρεάσουν ηλεκτρονικό εξοπλισμό όπως βηματοδότες και άλλες συσκευές.
- Προστατεύστε όποιο μέρος του σώματος του παιδιού είναι εκτεθειμένο στον ήλιο.
- Πάντα να ντύνετε το παιδί με λεπτά ρούχα έτσι ώστε να αποφεύγετε την απευθείας επαφή των ζωνών με το δέρμα. Αποφύγετε επίσης τα φουσκωτά ρούχα καθώς αυτό αποτρέπει να σφίγγουν πλήρως οι ζώνες.
- Προτείνουμε αυτό το κάθισμα να χρησιμοποιείται μόνο για παιδιά τα οποία μπορούν να καθίσουν όρθια, δηλαδή όχι μικρότερα από 6 μηνών.
- Αφαιρέστε το μαξιλάρι της βάσης όταν το παιδί είναι πάνω από 2 ετών.



- Αφαιρέστε το μαξιλάρι της πλάτης όταν το παιδί είναι πάνω από 2 ετών ή νωρίτερα όταν το παιδί δεν χωράει ανάμεσα στα μαξιλάρια πια.
- Πρέπει να σταματήσετε να χρησιμοποιείτε αυτό το κάθισμα και να αλλάξετε στο επόμενο κατάλληλο κάθισμα όταν ΜΙΑ από αυτές τις συνθήκες ισχύει: 1) Το παιδί είναι ψηλότερο από 125 εκ. 2) Το παιδί ζυγίζει πάνω από 36 κιλά 3) Το ύψος του ώμου προεξέχει από την υψηλότερη θέση των ζωνών του ώμου 4) Η κορυφή των αυτιών είναι πάνω από την υψηλότερη θέση του προσκέφαλου στη υψηλότερη θέση
- Αντικαταστήστε το κάθισμα αν υπάρχει πρόσκρουση όπου η ταχύτητα ήταν 10 χλμ/ώρα και πάνω ή αν υπάρχει μια υποψία ότι το κάθισμα έχει χαλάσει για οποιοδήποτε λόγο. Ακόμα και αν μοιάζει ανέπαφο, αν έχετε και άλλο ατύχημα, το κάθισμα δεν μπορεί να προστατεύει το παιδί σας στο επίπεδο το οποίο είναι σχεδιασμένο.
- Αποτρέψτε το iZi Kid να εγκλωβιστεί ή να καταπλακωθεί από αποσκευές, καθίσματα και/ή βροντοχτυπημένες πόρτες.
- ΜΗΝ προσπαθείτε να αποσυρμολογήτε, τροποποιήσετε ή προσθέσετε οποιοδήποτε εξάρτημα στο κάθισμα. Η εγγύηση θα λήξει εάν δεν χρησιμοποιηθούν γνήσια εξαρτήματα ή αξεσουάρ.
- Ποτέ μην αφήνετε το παιδί σας χωρίς επιτήρηση στο κάθισμα.
- Βεβαιώστε ότι όλοι οι επιβαίνοντες έχουν ενημερωθεί για το πώς θα απελευθερώσουν το παιδί σε περίπτωση κινδύνου.
- Βεβαιώστε ότι οι αποσκευές και άλλα αντικείμενα είναι σωστά ασφαλισμένα. Μη ασφαλισμένες αποσκευές μπορεί να προκαλέσουν σοβαρούς τραυματισμούς σε παιδιά και ενήλικες σε περίπτωση ατυχήματος.
- Ποτέ μη χρησιμοποιείτε το κάθισμα χωρίς το κάλυμμα. Το κάλυμμα είναι ένα χαρακτηριστικό ασφάλειας και μπορεί να αντικαθίσταται μόνο από ένα γνήσιο κάλυμμα BeSafe.
- ΜΗΝ χρησιμοποιείτε οποιαδήποτε μέσα καθαρισμού. Αυτά μπορεί να βλάψουν το υλικό κατασκευής του καθίσματος.
- Κατά την πλύση του καλύμματος της θέσης, βεβαιωθείτε ότι ακολουθείτε τις οδηγίες πλύσης της ετικέτας στο εσωτερικό του καλύμματος.
- Η BeSafe συνιστά τα παιδικά καθίσματα να μην πωλούνται ή αγοράζονται από δεύτερο χέρι.
- ΚΡΑΤΗΣΤΕ αυτό το εγχειρίδιο χρήσης για μετέπειτα χρήση με το κάθισμα. Αποθηκεύστε το εγχειρίδιο χρήσης στη τσέπη στη κάτω πλευρά του μπροστινού στηρίγματος.
- ΜΗ χρησιμοποιείτε το κάθισμα για περισσότερο από 15 χρόνια. Λόγω παλαιώσης μπορεί να αλλάξει η ποιότητα του υλικού.
- ΜΗ χρησιμοποιείτε στο σπίτι. Δεν έχει σχεδιαστεί για την οικιακή χρήση και μπορεί να χρησιμοποιηθεί μόνο σε ένα αυτοκίνητο.
- Όταν τοποθετείτε το παιδικό κάθισμα στο αυτοκίνητο, ελέγχετε όλους

τους τομείς στους οποίους το κάθισμα μπορεί να έρχεται σε επαφή με το εσωτερικό. Προτείνουμε τη χρήση ενός καλύμματος προστασίας (BeSafe) σε αυτά τα σημεία ώστε να αποφεύγετε σκισίματα, σημάδια ή αποχρωματισμό στο εσωτερικό του οχήματος, ειδικά σε οχήματα με δερμάτινο ή ξύλινο εσωτερικό.

- Εάν έχετε αμφιβολίες, συμβουλευτείτε τον κατασκευαστή του συστήματος συγκράτησης ή το λιανέμπορο.

## Στοιχεία

- (1a) Προσκέφαλο
- (1b) Almofadas de ombros (2x)
- (1c) Ίμάντες ώμου (2x)
- (1d) Ζώνες γοφού (2x)
- (1e) Θηλυκωτήρι πρόσδεσης
- (1f) Κεντρικό κουμπί προσαρμογής
- (1g) Κεντρικός ιμάντας προσαρμογής
- (1h) Μπροστινός δακτύλιος
- (1i) Μπροστινό χερούλι στήριξης
- (1j) Τσέπη εγχειρίδιου χρήσης
- (1k) SIP+
- (1l) Οδηγός ζώνης (2x)
- (1m) Υποπόδιο
- (1n) Προσαρμογέας υποστήριξης πατώματος
- (1o) Δείκτης υποστήριξης πατώματος
- (1p) Χαμηλότερο στήριγμα (2x)
- (1q) Κουμπί απελευθέρωσης χαμηλότερου στήριγματος (2x)
- (1r) Ίμάντας χαμηλότερου στήριγματος (2x)
- (1s) Γάντζος χαμηλότερου στήριγματος (2x)
- (1t) Μοχλός κλίσης
- (1u) Κλείδωμα έντασης
- (1v) Μαξιλάρι πλάτης
- (1w) Μαξιλάρι κάτω μέρους
- (1x) Αποδέσμευση λαβής προσκέφαλου
- (1y) Διακόπτης έντασης
- (1z) Σημεία χαμηλότερου στήριγματος στο όχημα

## Προετοιμάζοντας το παιδικό κάθισμα για εγκατάσταση

1. Το μπροστινό στήριγμα υπάρχει στη συσκευασία σαν ξεχωριστό κομμάτι, και πρέπει να τοποθετηθεί στο κάθισμα πριν χρησιμοποιήσετε το κάθισμα στο όχημα. Με τη πρώτη φορά που θα τοποθετηθεί, μπορεί να αφαιρεθεί μετά μόνο με τα σωστά εργαλεία.
2. Για να σηκώσουμε το μπροστινό στήριγμα: Κρατήστε το στήριγμα πιεσμένο μέσα όσο ολισθάνετε και τις δύο σωληνες μέσα στα ανοίγματα στη βάση του καθίσματος στις δύο πλευρές. (2)
3. Αποφασίστε πόσο χώρο χρειάζεστε για τα πόδια, ρυθμίζοντας τη θέση του μπροστινού στήριγματος. Για να το κάνετε, πιέστε το χερούλι του μπροστινού στήριγματος μέσα ή έξω και αφήστε το να κάνει κλικ στο σωστό μέρος. (2)
4. Συμβουλή: Είναι ευκολότερο να προσαρμόσετε τη θέση που θέλετε να έχει το μπροστινό στήριγμα εκτός οχήματος.
5. Μετακινήστε τη στήριξη του πατώματος μακριά από το κάθισμα και προς τα πάνω μέχρι να κλειδώσει στη θέση χρήσης και να μην αιωρείται. (5)
6. Για ευκολότερη τοποθέτηση μια φορά στο αυτοκίνητο, φέρτε τη θέση στη σωστή κλίση, και κρατήστε το πόδι υποστήριξης στη πιο κοντινή θέση.

## Προετοιμάζοντας το όχημα για εγκατάσταση στο πίσω κάθισμα

1. Φέρτε τη πλάτη του καθίσματος σε κατακόρυφη θέση (αν είναι διαθέσιμη αυτή η λειτουργία στο αυτοκίνητο σας)
2. Για να αποκτήσετε χώρο για την ευκολότερη εγκατάσταση, μετακινήστε το μπροστινό κάθισμα όσο πιο μπροστά και με όρθια πλάτη γίνεται.
3. Αν το όχημά σας είναι εξοπλισμένο με χαμηλά σημεία στήριξης, δε χρειάζεστε περαιτέρω προετοιμασία, και μπορείτε να ξεκινήσετε να τοποθετήσετε το παιδικό κάθισμα. Ελέγξτε τις οδηγίες συναρμολόγησης του οχήματός σας για να βεβαιωθείτε ότι τα στήριγματα επιτρέπεται να χρησιμοποιήσετε χαμηλούς ιμάντες. (3)

## Προετοιμάζοντας το όχημα για εγκατάσταση στο μπροστινό κάθισμα

1. Προσαρμόστε τη πλάτη της θέσης του μπροστινού καθίσματος στη σωστή όρθια θέση.
2. ΠΑΝΤΑ απενεργοποιείτε τον μπροστινό αερόσακο. Αν δεν είναι δυνατόν να γίνει αυτό στο όχημά σας, δεν μπορείτε να εγκαταστήσετε το παιδικό κάθισμα στη μπροστινή θέση.
3. Μετακινήστε το μπροστινό κάθισμα και/ή προσαρμόστε τη θέση του μπροστινού στηρίγματος ώστε η πλάτη του παιδικού καθίσματος να μπορεί να είναι σε επαφή με το ταμπλό.
4. Αν το όχημά σας είναι εξοπλισμένο με χαμηλά σημεία στήριξης, δε χρειάζεστε περαιτέρω προετοιμασία, και μπορείτε να ξεκινήσετε να τοποθετήσετε το παιδικό κάθισμα. Ελέγξτε τις οδηγίες συναρμολόγησης του οχήματός σας για να βεβαιωθείτε ότι τα στηρίγματα επιτρέπονται να χρησιμοποιούνται με χαμηλούς μάντες.

## Εγκατάσταση του παιδικού καθίσματος στο όχημα

1. Τοποθετήστε το παιδικό κάθισμα στο όχημα με το μπροστινό στηρίγμα να ακουμπάει κόντρα, στη πλάτη του καθίσματος. (4)
2. Αφαιρέστε το κίτρινο καπάκι από το πόδι υποστήριξης. Ένας ήχος συναγερμού θα ξεκινήσει και θα σταματήσει όταν το κάθισμα έχει τοποθετηθεί σωστά με το υποπόδιο σε επαφή με το δάπεδο του οχήματος.
3. Επεκτείνετε την υποστήριξη πατώντας, έτσι ώστε να έρθει σε επαφή με το πάτωμα του οχήματος όσο το παιδικό κάθισμα ευθυγραμμίζεται στη θέση του αυτοκινήτου. Αυτό αποτρέπει το παιδικό κάθισμα να γέρνει προς τα πίσω. (5)
4. Τραβήξτε τη ζώνη του καθίσματος έξω και συνδυάστε τη ζώνη του ώμου και του γοφού με ένα χέρι. Με το ένα χέρι, οδηγήστε τη ζώνη μέσα από τον οδηγό της πρώτης ζώνης, μέσω του προετατήρα απενεργοποίησης, μέσω του οδηγού της 2ης ζώνης και κάνετε κλικ στη πόρπη. Σιγουρευτείτε ότι και οι δύο ζώνες φέρονται κάτω από τη προεξοχή στη βάση και και απόλυτα μέσα στον προετατήρα απενεργοποίησης. (6, 7)
5. Για να τεκνώσετε τη ζώνη, πρώτα τραβήξτε ΜΟΝΟ τη ζώνη ώμου κοντά στη πόρπη. Μετά, τραβήξτε την προς τη μεριά της πόρτας μέχρι να βεβαιωθείτε ότι το κάθισμα δε κουνιέται. (8)
6. Όταν τεκνώσετε πλήρως τη ζώνη, περιστρέψτε το μοχλό του εντατήρα με τη φορά του ρολογιού στο πίσω μέρος του καθίσματος. Όταν το κάνετε αυτό, το εντατήρας απενεργοποίησης στη μπροστινή μεριά θα κλείσει. Συνεχίστε να περιστρέφετε το μοχλό μέχρι να τεκνώσετε πλήρως τη ζώνη. (9)

7. Σημείωση: Ελέγξτε ότι το κούμπωμα της ζώνης δεν μπερδεύεται με τη ζώνη: Αν γίνεται, πρέπει να το τοποθετήσετε το κάθισμα με το μπροστινό στηρίγμα να βρίσκεται σε μεγαλύτερη θέση.
8. Ελέγξτε ότι η υποστήριξη του πατώνματος είναι ακόμα σε επαφή με το πάτωμα του οχήματος και προσαρμόστε αν χρειαστεί.
9. Η ένδειξη ύψους του υποπόδιου είναι πράσινη όταν το υποπόδιο βρίσκεται σε επαφή με το δάπεδο.
10. Ο ήχος συναγερμού σταματά όταν οι ενδείξεις του ύψους του υποπόδιου είναι πράσινες και το υποπόδιο είναι σε επαφή με το δάπεδο.
11. Πιέστε το κουμπί απελευθέρωσης των χαμηλών μάντων και τραβήξτε τους μάντες. Συνδέστε τον κρίκο στα άγκιστρα του χαμηλότερου μάντα του οχήματος. Επαναλάβετε την ίδια διαδικασία από την άλλη πλευρά. (10)
12. Βεβαιωθείτε ότι και οι δύο χαμηλοί μάντες είναι συνδεδεμένοι και σφιχτοί. Αν κουνήσετε το κάθισμα από άκρη σε άκρη, θα σφίξουν περισσότερο.
13. Βεβαιωθείτε ότι μπορείτε να δείτε τη κίτρινη γραμμή σε κάθε χαμηλό μάντα. Αν δεν μπορείτε να τη δείτε, δεν έχουν τεκνώσει αρκετά οι μάντες. (11,12)
14. Αν έχετε ήδη τοποθετήσει το παιδικό κάθισμα στη πίσω θέση: Μετακινήστε το μπροστινό κάθισμα προς τα πίσω, έτσι ώστε να είναι σε ελαφριά επαφή με το παιδικό κάθισμα. Αν δεν είναι δυνατόν, τότε μετακινήστε το μπροστινό κάθισμα προς τα εμπρός, για να δημιουργήσετε όσο το δυνατόν περισσότερη απόσταση μετά του παιδικού καθίσματος και της μπροστινής θέσης, ιδανικά τουλάχιστον 25εκ.
15. Ελέγξτε αν η εγκατάσταση είναι σταθερή: η ζώνη του οχήματος πρέπει να είναι πολύ σφιχτή χωρίς περιθώριο χαλάρωσης και κλειδωμένη από τον εντατήρα απενεργοποίησης. Και οι δύο χαμηλοί μάντες θα πρέπει να συνδεδεμένοι και σφιχτοί και η κίτρινη γραμμή να είναι ορατή και τέλος το στηρίγμα του πατώνματος θα πρέπει να είναι σε επαφή με το πάτωμα του οχήματος. Επαναλάβετε την τοποθέτηση πάλι αν είναι απαραίτητο.
16. Το κάθισμα συνοδεύεται από το αποσπώμενο SIP+ (προστασία πλάγας προσκρούσης+). Αυτή η επιπρόσθετη προστασία πρέπει να χρησιμοποιηθεί από τη μεριά της πόρτας του οχήματος. Για να τοποθετήσετε το SIP+, ακολουθήστε τις οδηγίες στο σχεδιάγραμμα πάνω στο SIP+ που περιλαμβάνεται μαζί με το κάθισμα. Το κάθισμα ήδη προσφέρει υψηλό επίπεδο ενσωματωμένης προστασίας από πλάγιες προσκρούσεις. Αυτή η επιπλέον προστασία βελτιώνει την προστασία στα πλαινά μέρη ακόμα περισσότερο. (13)
17. Μη χρησιμοποιείτε το SIP+ στο κάθισμα όταν το διάστημα μεταξύ

καθίσματος και πόρτας του οχήματος είναι υπερβολικά μικρό, το οποίο μπορεί να οδηγήσει σε λανθασμένη τοποθέτηση του καθίσματος στη θέση.

18. Στη περίπτωση όπου το SIP+ βρίσκεται στο ύψος του παραθύρου της πόρτας, και το αυτοκίνητό σας είναι με εξοπλισμένο με πλαϊνούς αερόσακους, τότε δεν χρησιμοποιούμε το SIP+ αν υπάρχει απόσταση λιγότερη των 10 εκ. μεταξύ SIP+ και παραθύρου.

## Απεγκαθιστώντας το παιδικό κάθισμα από το όχημα

1. Για να αφαιρέσετε το κάθισμα από το όχημα, πρώτα απελευθερώστε τους χαμηλούς μνάντες πατώντας το κουμπί και απαγκιστρώστε τους γάντζους από αυτούς.
2. Χαλαρώστε λίγο τον εντατήρα περιστρέφοντας το μοχλό ανάποδα από τους δείκτες του ρολογιού. Μετά μπορείτε να πιέσετε το μοχλό προς το κάθισμα για να ανοίξει ο διακόπτης κλειδώματος. Αν το να πιέσετε είναι δύσκολο, γυρίστε το μοχλό αντίστροφα της της φοράς του ρολογιού μέχρι να ανοίξει το κλείδωμα στη τελευταία του θέση. Βεβαιωθείτε ότι ο εντατήρας είναι πίσω στην αρχική του θέση. (14)
3. Απελευθερώστε τη ζώνη του οχήματος από τη πόρπη και οδηγήστε τη ζώνη πίσω στους οδηγούς της ζώνης.
4. Φέρτε το πόδι υποστήριξης στη πιο κοντινή θέση όσο πατάτε το κουμπί ρύθμισης της στήριξης του πατώματος.
5. Αφαιρέστε το κάθισμα από το όχημα.
6. Αν θέλετε να το αποθηκεύσετε, μπορείτε το πόδι υποστήριξης να το φέρετε σε θέση μεταφοράς τραβώντας το προς τα κάτω και πιέζοντας αντίθετα προς το κάθισμα.

## Τοποθετώντας το παιδί μέσα στο παιδικό κάθισμα

1. Όσο πατάτε το κουμπί το οποίο ρυθμίζει τους μνάντες, τραβήξτε τους μνάντες των ώμων με το ένα χέρι. Βεβαιωθείτε να τραβάτε τους μνάντες ίσα έτσι ώστε να έχουν και οι δύο ίδιο μήκος. Μη τραβάτε τους μνάντες από το πάνω μέρος, διότι είναι εγκατεστημένοι στο κάθισμα και δε μπορούν να μετακινηθούν. (15)
2. Ανοίξτε το θηλυκωτήρι πρόσδεσης.
3. Για να κρατήσετε τους μνάντες εκτός της θέσης του καθίσματος, τοποθετήστε τους στους ειδικούς μαγνήτες σε κάθε πλευρά του καθίσματος αυτοκινήτου. (15)
4. Τοποθετήστε το παιδί σας στο κάθισμα και προσαρμόστε τη θέση των ζωνών ώμου και του προσκέφαλου αν χρειαστεί - δείτε την ενότητα “Προσαρμόζοντας το κάθισμα στο παιδί που μεγαλώνει”.
5. Τοποθετήστε τις ζώνες ώμου πάνω στους ώμους του παιδιού και κλείστε τη πόρπη: Θα ακούσετε ένα CLICK! (15)
6. Τραβήξτε τον κεντρικό μνάντα για να σφίξετε τις ζώνες. Βεβαιωθείτε ότι σφίξατε τις ζώνες καλά, έτσι ώστε να μη διπλώνουν οριζόντια, επίσης σιγουρευτείτε ότι το παιδί κάθεται σωστά μέσα στο κάθισμα. (15)

## Προσαρμόζοντας το κάθισμα στο παιδί που μεγαλώνει

Ζώνη ώμου/ύψος προσκέφαλο

- Το ύψος των ζωνών ώμου και το προσκέφαλο μπορεί να προσαρμοστεί τραβώντας το χερούλι του προσκέφαλου προς τα πάνω στη πλάτη του προσκέφαλου και μετακινώντας το προσκέφαλο πάνω ή κάτω. Για να μπορείτε να το κάνετε, η πόρπη της ζώνη πρέπει να ανοίξει και οι μνάντες να τραβηχτούν προς τα έξω. (16)
- Για να βρείτε το σωστό ύψος για το παιδί σας, μετακινήστε το προσκέφαλο προς τα πάνω, τοποθετήστε το παιδί σας στο κάθισμα και μετά μετακινήστε το προσκέφαλο προς τα κάτω μέχρι να ακουμπήσει πάνω στους ώμους του παιδιού.
- Σημαντικό για τη χρήση στο μπροστινό κάθισμα: πρέπει πάντα να έχετε τη μικρότερη απόσταση των 5 εκ. ανάμεσα το μπροστινό μέρος του αυτοκινήτου και τη κορυφή του κεφαλιού του παιδιού ή του προσκέφαλου, όποιο από τα δύο είναι υψηλότερο. Αν το αυτοκίνητο σας δεν επιτρέπει να ρυθμίσετε τις θέσεις του προσκέφαλου, πρέπει να μετακινήσετε το κάθισμα στη πίσω θέση του αυτοκινήτου.

Γωνία ανάκλισης

- Η γωνία ανάκλισης μπορεί να ρυθμιστεί με τρόπο τέτοιο έτσι ώστε να

είναι άνετο το παιδί σας. Για να το κάνετε, μπορείτε να έχετε πρόσβαση στο χερούλι της ανάκλισης κάτω από το κέλυφος του καθίσματος. (17)

Χώρος για τα πόδια

- Μπορείτε να αποφασίσετε πόσο χώρο θέλετε να έχετε για τα πόδια προσαρμόζοντας τη θέση του μπροστινού στηρίγματος. Αυτό χρειάζεται να γίνει πριν εγκαταστήσετε το κάθισμα. Δείτε την ενότητα “Προετοιμάζοντας το κάθισμα για εγκατάσταση”

Ένθετα μαξιλάρια

- Αφαιρέστε το μαξιλάρι του κάτω μέρους όταν το παιδί είναι πάνω από 2 ετών. (18)
- Αφαιρέστε το μαξιλάρι της πλάτης όταν το παιδί είναι πάνω από 2 ετών ή νωρίτερα όταν το παιδί δε μπορεί να εφαρμόσει το μαξιλάρι έτσι κι αλλιώς.

## Απομάκρυνση και επανατοποθέτηση του καλύμματος

- Δίδτε προσοχή όταν αφαιρείτε το κάλυμμα γιατί η τοποθέτηση του γίνεται με τον αντίθετο τρόπο.
- Το κάλυμμα του προσκέφαλου μπορεί να αφαιρεθεί ξεχωριστά.
- Για επιπλέον οδηγίες, παρακαλώ επισκεφθείτε το [www.besafe.com](http://www.besafe.com)
- Όταν πλένετε το κάλυμμα του καθίσματος, σιγουρευτείτε ότι ακολουθείτε τις οδηγίες πλυσίματος του καλύμματος.

## ! Προειδοποίηση: πιθανή εσφαλμένη χρήση

- ΔΕΝ ΕΠΙΤΡΕΠΕΤΑΙ να τοποθετήσετε το κάθισμα σε μπροστινό κάθισμα ΜΕ ΕΝΕΡΓΟΠΟΙΗΜΕΝΟ ΑΕΡΟΣΑΚΟ.
- Το κάθισμα ΔΕ ΠΡΕΠΕΙ να εγκαθίσταται σε θέση όπου η ζώνη του οχήματος είναι εξοπλισμένη με αερόσακο ο οποίος δε μπορεί να απενεργοποιηθεί.
- Η υποστήριξη του πατώματος πρέπει πάντα να χρησιμοποιείται. Βεβαιωθείτε ότι η υποστήριξη του πατώματος έχει τοποθετηθεί σωστά και είναι σε πλήρη επαφή με το πάτωμα του οχήματος.
- Βεβαιωθείτε ότι η ζώνη του οχήματος είναι σφικτά τοποθετημένη, η κλειδαριά είναι κλειστή και τα δύο χαμηλότερα στηρίγματα είναι συνδεδεμένα με το όχημα και δεμένα σφικτά.



## Εγγύηση

- Εάν αυτό το προϊόν αποδειχτεί ελαττωματικό εντός 24 μηνών από την αγορά λόγω σφάλματος υλικού ή κατασκευής, εκτός των καλυμμάτων και των μιντών πρόσδεσης, παρακαλούμε επιστρέψτε το στο κατάστημα αγοράς.
- Η εγγύηση έχει ισχύ μόνο όταν χρησιμοποιείτε το κάθισμα με κατάλληλο τρόπο και με προσοχή. Παρακαλούμε αναζητήστε τον αντιπρόσωπο, αυτός θα αποφασίσει εάν το κάθισμα θα επιστραφεί στον κατασκευαστή για επισκευή. Δεν μπορεί να απαιτηθεί αντικατάσταση ή επιστροφή. Η εγγύηση δεν επεκτείνεται μέσω επισκευής.
- Η εγγύηση λήγει: εάν δεν υπάρχει απόδειξη, εάν προκαλούνται ελαττώματα από εσφαλμένη ή ακατάλληλη χρήση, εάν έχουν προκληθεί ελαττώματα από κακομεταχείριση, εσφαλμένη χρήση ή αμέλεια.

## Σημαντικό: Πριν καταργήσετε το κάθισμα στο τέλος της χρήσης του

- Βεβαιωθείτε ότι το προϊόν, οι μπαταρίες και τα ηλεκτρονικά μέρη έχουν αφαιρεθεί σωστά, έτσι ώστε να αποφύγετε αρνητικές συνέπειες για το περιβάλλον και την υγεία των ανθρώπων που θα μπορούσαν να προκληθούν από εσφαλμένη χρήση των απορριμάτων.
- Παρακαλώ να επικοινωνήσετε με τις τοπικές αρχές για περισσότερες πληροφορίες για το κοντινότερο σημείο περισυλλογής των απορριμάτων

## Αποκομιδή του προϊόντος, συσκευασία, μπαταρίες, και ηλεκτρονικά μέρη (σύμφωνα με την Ευρωπαϊκή Ένωση και άλλες χώρες με ξεχωριστά συστήματα συλλογής)

- Αυτό το σύμβολο πάνω στο προϊόν ή στα συνοδευτικά έγγραφα υποδεικνύουν ότι το προϊόν, οι μπαταρίες, και τα ηλεκτρονικά μέρη δεν πρέπει να αντιμετωπίζονται σαν οικιακά απόβλητα.
- Παρακαλώ να απομακρύνετε τις μπαταρίες και τα ηλεκτρονικά μέρη πριν την αποκομιδή του παιδικού καθίσματος. Ακολουθήστε τις οδηγίες για απομάκρυνση μέρους ή ολόκληρου του προϊόντος.
- Αυτό το κάθισμα έχει μια ηλεκτρονική μονάδα εσωτερικά στο στηρίγμα του πατώματος. Θα βρείτε το αυτοκόλλητο οδηγιών αφαίρεσης στο πίσω μέρος του στηρίγματος του πατώματος.
- Παρακαλώ παραδώστε τις μπαταρίες και τα ηλεκτρονικά μέρη στα ειδικά μέρη για ανακύκλωση



## Αποσυαρμολόγηση & αποκομιδή του παιδικού καθίσματος

- Αυτό το προϊόν μπορεί να αποσυαρμολογηθεί σε διαφορετικά κομμάτια: παρακαλώ επισκεφθείτε την ιστοσελίδα [www.besafe.com](http://www.besafe.com) για λεπτομερείς οδηγίες
- Παρακαλώ παραδώστε το παιδικό κάθισμα σε ειδικό χώρο συλλογής μη γενικών οικιακών απορριμάτων

## Αποκομιδή συσκευασίας

- Η συσκευασία αυτό του προϊόντος περιέχει μια PE πλαστική σακούλα και χαρτόνι, παρακαλώ χωρίστε αυτά τα υλικά και αφήστε τα στα ειδικά σημεία συλλογής της περιοχής σας.

## Köszönjük, hogy a BeSafe Stretch-t választotta.

**!** MIELŐTT beszerelné a gyermekülést, mindenképpen olvassa el a használati útmutatót. A helytelenül beszerelt gyermekülés veszélybe sodorhatja gyermekének épségét.

### **!** Fontos információk

- A gyermekülést NEM szabad rögzíteni az első ülésre AKTIVÁLT LÉGZSÁK esetén, vagy a járműsaját ülésének pozíciójába légzsákkal ellátott biztonsági övvel.
- Az ehhez az üléshez biztosított autólísta útmutatásul szolgálhat ahhoz, hogy az ülés milyen pozícióba kerüljön a járműben. De mindig ellenőrizze a jármű kézikönyvét, ha az ilyen típusú gyermekülések a járműben rögzíthetők. A jármű kézikönyve az elsődleges irányelv, amelyet mindig be kell tartani.
- Ezt az ülést menetiránynak háttal kell rögzíteni, az UN/ECE 16 előírása vagy más ezzel egyenértékű szabvány szerint jóváhagyott 3 pontos járműövel.
- A padlótámaszt mindig használni kell. Győződjék meg róla, hogy teljesen le van-e nyomva a padlótámasz, úgy, hogy az ülés előtti padlót érinti és a padlótámaszon található visszajelzők mindig zöldet mutatnak.
- Az ülésen helyet foglaló gyermekek mindig rögzíteni kell a biztonsági hám pántjait.
- A biztonsági hám pántjait úgy kell megfeszíteni, hogy ne lógnak lazán és ne legyenek elcsavarodva.
- Mindig húzza nagyon szorosra az öveket, hogy ne tudja összecsapnani vízintesen az övet. Amikor megfeszíti az öveket, ellenőrizze, hogy a gyermek jól van-e elhelyezve az ülésben, egészen a háttámlához ér-e.
- A vállpárnák mágneset tartalmaznak. A mágnesek befolyásolhatják az elektronikus berendezéseket, például a pacemakereket vagy más orvosi eszközöket.
- Védje a gyermek testének minden olyan részét, mely a napsugárzásnak ki van téve.
- A gyermekét mindig vékony ruhában öltöztesse, hogy elkerülje az övek és a test közvetlen érintkezését. Kerülje a vastag, levegőve teli ruhákat (mint pl pufi dzsekik), mivel ezek akadályozzák a szíjak helyes használatát és feszességét.
- Ajánlatos kizárólag olyan gyermeket ültetni a gyermekülésbe, aki már képes magától ülni, azaz, legalább 6 hónapos.
- Távolítsa el az ülőke párnát, ha a gyermek 2 évesnél idősebb.
- Távolítsa el a hátsó párnát abban az esetben, ha a gyermek már elmúlt 2 éves, vagy akár korábban, ha a gyermek már nem fér el a párna miatt.



- Ne használja már az ülést, és vátlson a következő megfelelő ülésre, ha az alábbi feltételek egyike teljesül: 1) A gyermek magasabb, mint 125 cm; 2) A gyermek és a ruhák súlya együttesen meghaladja a 36 kg -ot; 3) A vállmagasság meghaladja a vállövek legmagasabb helyzetét; 4) A gyermek fülének teteje a fejtámla legmagasabb pontja felett van a legmagasabb helyzetben.
- Cserélje ki az ülést, ha az olyan ütközésben vett részt, ahol a sebesség 10 km/h vagy annál nagyobb volt, vagy ha gyanítható, hogy az ülés bármilyen okból megsérült. Bár az ülés sértetlennek tűnhet, ha újabb ütést kapna, előfordulhat, hogy az ülés nem tudja már megvédeni gyermekét az elvárható szinten.
- Övja az ülést a beszorulástól, rácsapódó ajtótól, és ne tároljon rajta csomagokat, és/vagy üléseket.
- NE próbálja leszerelni, módosítani vagy kiegészíteni a gyermekülés egyetlen részét sem. Nem eredeti alkatrészek vagy tartozékok használata esetén a szavatosság érvényét veszti.
- Soha ne hagyja felügyelet nélkül a gyermekét az ülésben.
- Győződjék meg, hogy a kocsivalamennyi utasa tudja-e, vészhelyzetben miként szabadíthatja ki a gyermeket az ülésből.
- Győződjék meg, hogy kellően rögzítve vannak-e a csomagok vagy egyéb tárgyak. Baleset esetén a rögzítetlen csomagok súlyos sérüléseket okozhatnak a gyermekeknek és felnőtteknek.
- Soha ne használja a gyermekülést a huzat nélkül. A huzat a gyermekülés biztonsági rendszerének a része és csak eredeti BeSafe huzatra cserélhető.
- NE használjon durva hatású tisztítószereket; ezek ártalmasak lehetnek az ülés szerkezeti anyagára.
- Az ülés huzat mosásakor tartsa be a huzat belsejében található mosási címke útmutatásait.
- A BeSafe azt tanácsolja, hogy gyermeküléseket ne adjanak el és ne is vegyenek másodkézből.
- ŐRZZE meg ezt a használati útmutatót későbbi használat céljából. Tárolja a használati utasítás zsebében, az elülső merevítő alsó oldalán.
- NE használja a gyermekülést 15 évnél tovább. Az öregedés miatt ugyanis megváltozhat az anyag minősége.
- CSAK a kocsiban használja az ülést. A gyermekülés nem otthoni használatra készült és csak járműben használható.
- Miután beszerelte a gyereklést a kocsiba, ellenőrizze a helyeket, ahol a gyermekülés érintkezhet a kocsij belsejével. Ezeket a helyeket ajánlatos (BeSafe) védőborítást használni, nehogy az ülés összevagdossa, kikoptassa vagy elszínezza a jármű belsejét, különösen ha a jármű belsejében bőr vagy fa tartozékok vannak.

- Probléma esetén vegye fel a kapcsolatot a termék gyártójával vagy forgalmazójával.

## Összetevők

- (1a) Fejtámasz
- (1b) Vállpárnák (2x)
- (1c) Vállövek (2x)
- (1d) Deréköv (2x)
- (1e) biztonsági háms csatja
- (1f) Központi állító gomb
- (1g) Központi állító öv
- (1h) Elülső merevítő
- (1i) Elülső merevítő fogantyú
- (1j) Használati útmutató zsebe
- (1k) Oldalütközés elleni extra védelem - SIP+
- (1l) Övvezető (2x)
- (1m) Padlótámasz
- (1n) Padlótámasz állító
- (1o) Padlótámasz jelző
- (1p) Alsó tether rögzítő (2x)
- (1q) Alsó tether kioldó gomb (2x)
- (1r) Alsó tether rögzítő öv (2x)
- (1s) Alsó tether kampó (2x)
- (1t) támlaállító kar
- (1u) Feszítő zár
- (1v) Hátsó betét
- (1w) Ülőke betét
- (1x) Fejtámasz kioldó fogantyú
- (1y) Feszítő gomb
- (1z) Alsó tether rögzítési pontok az autóban

## A gyermekülés előkészítése a rögzítéshez

1. Az első merevítőt külön alkatrészként szállítjuk, és az ülésre kell felszerelni, mielőtt az ülést járműben használja. Felszerelés után az első merevítőt már csak megfelelő szerszámokkal lehet leszedni.
2. Az első merevítő felszerelése: Tartsa benyomva az elülső merevítő fogantyút, miközben mindkét csövet mindkét oldalon a bázis talp nyílásaiba csúsztatja. Csúsztassa be őket teljesen. (2)
3. Az első merevítő helyzetének beállításával döntse el, hogy mekkora lábtérrel szeretné felszerelni az ülést. Ehhez nyomja be az elülső merevítő fogantyút, és csúsztassa be vagy ki az első merevítőt, és hagyja,



hogy a helyére kattanjon. (2)

4. Tipp: A legegyszerűbb az első merevítőt már a járművön kívül beállítani.
5. Mozgassa el a padlótámaszt az üléstől felfelé, amíg az nem rögzül a padlónak támaszta, és már nem lóg a levegőben. (5)
6. A könnyebb rögzítés érdekében, ha már az autóban helyezte az ülést, állítsa azt a legfüggőlegesebb helyzetbe a dönthetőséget szabályzó fogantyúval, és tartsa a padlótámaszt a legrövidebb helyzetben.

## A jármű előkészítése a hátsó ülésre történő rögzítéshez

1. Állítsa a hátsó ülés háttámláját függőleges helyzetbe (ha az autója ezt lehetővé teszi).
2. Ahhoz, hogy elegendő helye legyen a rögzítéshez, tolja előre az első ülést, amennyire csak lehetséges, és állítsa függőleges helyzetbe, ha szükséges.
3. Ha járműve alsó "tether" rögzítési pontokkal van felszerelve, nincs szüksége további előkészületekre, és elkezdheti a gyermekülés felszerelését. Ellenőrizze a jármű kézikönyvét, és győződjön meg arról, hogy a rögzítési pontokat alsó "tether" hevederekkel lehet használni. (3)

## A jármű előkészítése az első ülésre történő rögzítéshez

1. Állítsa az első ülés háttámláját függőleges helyzetbe.
2. MINDIG kapcsolja ki az elülső légzsákok. Ha ez nem lehetséges a járművében, akkor ezt az ülést nem szerelheti az első ülésre.
3. Mozgassa az első ülést és/vagy állítsa be az első merevítő helyzetét úgy, hogy a gyermekülés háttámlája érintkezzen a műszerfallal. Ha az érintkezés nem lehetséges, akkor az első ülést tolja a lehető legtávolabb, hogy a gyermekülés és a műszerfal közötti minimális távolság 25 cm legyen.
4. Ha járműve alsó "tether" rögzítési pontokkal van felszerelve, nincs szüksége további előkészületekre, és elkezdheti a gyermekülés rögzítését. Ellenőrizze a jármű kézikönyvét, és győződjön meg arról, hogy a rögzítési pontokat alsó hevederekkel lehet-e használni.

## A gyermekülés beszerelése a járműbe

1. Helyezze a gyermekülést a jármű ülésére úgy, hogy az elülső merevítő a jármű ülésének háttámlájához legyen igazítva. (4)
2. Vegye le a padlótámaszról a sárga fedőkupakot. A sípoló hang megszűnése jelzi, hogy mikor kerül a megfelelő pozícióba, amikor érintkezik a jármű padlójával.
3. Húzza ki a padlótámaszt annak fogantyújával úgy, hogy az érintkezzen a jármű padlójával, miközben a gyermekülés azonos síkban felfekszik a jármű ülésére. Ez megakadályozza azt, hogy a gyermekülés hátraforduljon. (5)
4. Húzza ki hosszan a gépjárműszíjat, és egyik kezével fűzze össze a vállszíjat és az övet. Másik kezével vezesse az öv nyelvéét az első övvezetőn, a feszítőzáron, a második övvezetőn, és pattintsa be a csatba. Győződjön meg arról, hogy mindkét öv az bázisalp széle alatt és a feszítő reteszelésén belül van. (6, 7)
5. Az öv lazaságának megszüntetéséhez először CSAK a vállszíjat húzza meg a csat közelében. Ezután húzza meg a vállszíjat az ajtó oldalán, miközben ügyeljen arra, hogy a gyermekülés ne mozduljon el. (8)
6. Ha az övek feszesek, forgassa el a feszítógombot az óramutató járásával megegyező irányba az ülés hátsó oldalán. Ennek során az elülső oldalon lévő feszítőzár lezár. Folytassa a gomb forgatását az öv megfeszítéséhez. Addig forgassa, amíg a gomb kattán, és az így nem feszíti tovább. (9)
7. Megjegyzés: ellenőrizze, hogy a járműszíj csatja az övvezetővel kompatibilis és átvezethető-e. Ebben az esetben az ülést nagyobb elülső merevítőpozícióval kell felszerelni.
8. Ellenőrizze, hogy a padlótámasz még mindig érintkezik -e a jármű padlójával, és szükség esetén állítsa be.
9. A padlótámasz magasságvizsgáló zöld színű, ha a padlótámasz érintkezik a padlóval.
10. A jelzőhang megszűnik, ha a padlótámasz magassági érzékelője zöldet mutat, és érintkezik a jármű padlójával.
11. Nyomja le az alsó "tether" hevederkioldó gombot, és húzza ki az alsó hevedereket. Csatlakoztassa a horgot a jármű alsó rögzítési pontjaihoz. Ismétlje meg ugyanezt az eljárást a másik oldalon is. (10)
12. Győződjön meg arról, hogy mindkét alsó heveder össze van kötve és szoros. Az ülést oldalról oldalra forgatva válnak szorosabbá.
13. Győződjön meg arról, hogy továbbra is látja a sárga vonalat minden alsó hevederen. Ha nem látja, nincs elég feszültség a hevedereken. (11,12)
14. Ha a gyermekülést a hátsó ülésre szerelte: Mozgassa hátrafelé az első ülést úgy, hogy az könnyedén érintkezzen a gyermeküléssel. Ha ez nem lehetséges, akkor mozgassa előre az első ülést, hogy a lehető legnagyobb

távolság legyen a gyermekülés és az első ülés között, lehetőleg legalább 25 cm.

15. Ellenőrizze, hogy a rögzítés feszes és stabil-e: a járműszíjnak nagyon feszesnek kell lennie, nem lehet a lágcsővel sem laza, azt a feszítőzárral kell rögzíteni. Mindkét alsó hevedert össze kell kötni és szorosan rögzíteni, majd láthatóvá kell tenni a sárga vonalat, és a padlótámasznak érintkeznie kell a jármű padlójával. Szükség esetén ismételje meg a rögzítést.
16. Az ülést cserélhető SIP+ (Side Impact Protection - oldalütközés elleni védelem) tartozékkal szállítjuk. Ez az oldalütközés elleni extra védelem a jármű ajtó felőli oldalán használandó. A SIP+ verzió csatlakoztatásához kövesse az üléshez mellékelt SIP+ útmutató utasításait. Az ülés már magas szintű integrált oldalütközés elleni védelmet kínál. Ez a védelem még tovább javítja az az ülések biztonságát. (13)
17. Ne használja a SIP+ oldalütközés elleni extra védelmet az ülésen, ha a jármű ülése és ajtaja közötti tér túl kicsi, ami olyan helyzethez vezethet, hogy az ülés nem megfelelően van elhelyezve a jármű ülésén.
18. Ha a SIP+ oldalütközés elleni extra védelem az ajtóablak magasságában ül, és autója oldalsó függönylégszákkal van felszerelve, akkor ne használja a SIP+ oldalütközés elleni extra védelmet, ha a SIP+ és az ablak között 10 cm -nél kisebb távolság van.

## A gyermekülés eltávolítása a járműből

1. Az ülés járműből való eltávolításához először oldja ki az alsó hevedereket a kioldógombbal, és akassza le az alsó hevedereket.
2. Oldja ki a feszültség egy részét a feszítőgomb óramutató járásával ellentétes irányba forgatásával. Ezután a gombot az ülés felé tolva kinyithatja a reteszt. Ha a művelet nehéz, a gomb további, az óramutató járásával ellentétes irányba történő elforgatása oldja a feszültséget, és kinyitja a zárást a véghelyzetében. Győződjön meg arról, hogy a feszítő teljesen visszaállt a kiindulási helyzetébe, nyitott zárral elől. (14)
3. Oldja ki a jármű övét a csatból, és vezesse vissza az övet az övvezetőkön keresztül.
4. Állítsa a padlótámaszt a legrövidebb helyzetbe a padlótámaszt beállító gomb nyomva tartásával.
5. Vegye ki az ülést a járműből.
6. Ha el szeretné tárolni az ülést, akkor a padlótartót a megfelelő helyzetbe állíthatja, ha azt lefelé húzza, és az üléshez nyomja.

## A gyermek elhelyezése az ülésen

1. Miközben a központi beállító gombot nyomva tartja, kinyújtott kézzel húzza el a vállöveket az üléstől. Ügyeljen arra, hogy egyenletesen húzza meg az öveket, hogy azonos hosszúságúak maradjanak. Ne húzza a vállvédőt, mert rögzítve van és nem tud mozogni. (15)
2. Kapcsolja szét a három csatját.
3. Annak érdekében, hogy a hevederek ne legyenek útban, helyezze a vállpárnákat az üléséhé mindkét oldalán található mágnesekre. (15)
4. Helyezze gyermekét az ülésbe, és szükség esetén állítsa be a vállövek és a fejtámla helyzetét - lásd "Beállítás a növekvő gyermekhez" című részt.
5. Helyezze a vállöveket a gyermek vállára, és zárja be a csatot: KLIKK! (15)
6. Húzza meg üléstől egyenesen a központi állítóövet, hogy az megfeszítse a hevedert. Győződjön meg arról, hogy megfelelően meghúzta a hevedert, hogy ne lehessen vízszintesen összecsapinteni az öveket. Amikor meghúzta a hevedert, győződjön meg arról, hogy a gyermek jól illeszkedik a háttámlához. (15)

## Az ülés beállítása a növekvő gyermekhez

Vállöv/fejtámla magassága

- A vállövek és a fejtámla magasságát úgy állíthatja be, hogy a fejtámla hátsó részén felfelé húzza a fejtámla fogantyúját, és felfelé vagy lefelé mozgatja a fejtámlát. Ahhoz, hogy ezt megtehesse, ki kell nyitni az övcsatot, és ki kell húzni a öveket. (16)

- A gyermek számára megfelelő magasság megtalálásához mozgassa a fejtámlát teljesen felfelé, helyezze be gyermekét az ülésbe, majd mozgassa lefelé a fejtámlát, amíg az közvetlenül a gyermek vállára nem kerül.
- Fontos az első ülésen való használat esetén: mindig legyen legalább 5 cm távolság az autó első fala és a gyermek feje vagy fejtámlája között, attól függően, hogy melyik magasabb. Ha autója ezt nem teszi lehetővé a fejtámla legmagasabb helyzetében, akkor az ülést a hátsó ülésre kell helyezni.

### Dőlésszög

- A dőlésszög a gyermek számára kényelmesen beállítható. Ehhez használja az ülésalján található fogantyút. (17)

### Lábtér

- Az elsőlső merevítő helyzetének beállításával eldöntheti, hogy mennyi lábtérrel szeretné rögzíteni az ülést. Ezt meg kell tenni az ülés felszerelése előtt. Lásd "A gyermekülés előkészítése a felszereléshez" című részt.

### Párna betétek

- Távolítsa el az ülőke párnát, ha a gyermek 2 évesnél idősebb. (18)
- Távolítsa el a hátsó párnát, ha a gyermek elmúlt 2 éves, vagy akár korábban, ha a gyermek már nem fér el a párna között.

## A huzat eltávolítása és visszahelyezése

- A huzat eltávolításakor figyeljen rá, milyen sorrendben teszi, mert ugyanazokat a lépéseket kell megtennie majd a felhelyezésekor is, csak fordított sorrendben.
- A fejtámla huzata külön levehető.
- További utasításokért látogasson el a [www.besafe.com](http://www.besafe.com) weboldalra
- Az ülés-huzat mosásakor ügyeljen arra, hogy kövesse a huzat belsejében található mosási címke utasításait.

## ! Figyelmeztetés nem előírászerű használat elkerülésére

- TILOS felszerelni a gyereklést az első utasülésen, ha az BEÉLESÍTETT / NEM KIKAPCSOLHATÓ LÉGZÁSÁKKAL rendelkezik.
- A gyereklést NEM szabad olyan helyzetbe rögzíteni, ahol a gépkocsi öve olyan biztonsági övvel van felszerelve, amelyet nem lehet



kikapcsolni.

- A padlótámaszt mindig használni kell. Győződjön meg arról, hogy a padlótámasz teljesen le van nyomva és teljesen érintkezik a jármű padlójával.
- Győződjön meg arról, hogy a járműszijsz szorosan van rögzítve, a zár le van zárva és meg van feszítve, és hogy mindkét alsó heveder csatlakozik a járműhöz és azok szorosan meg vannak húzva.

## Jótállás

- Ha a termék a vásárlás napjától számított 24 hónapon belül gyártási hiba következtében netán hibásnak mutatkozna (ez alól kivételt képeznek a huzatok és a hám pántjai), kérjük, vigye el a gyermekülést oda, ahol eredetileg vásárolta.
- A jótállás joga csak akkor érvényesíthető, ha az ülést rendeltetészerűen és körültekintéssel használták. Kérjük, forduljon az eladóhoz bizalommal, aki eldönti, hogy vissza kell-e küldeni a terméket a gyártóhoz javítás céljából. A csere illetve javítás nem képezheti vita tárgyát. A jótállás a javításkor cserélt illetve javított gyári alkatrészeire a csere napjától kezdődően 24 hónap, de az ülés többi részére nem kezdődik újra.
- Nem érvényes a jótállás abban az esetben, ha: a vásárlást igazoló bizonylat és a jótállási jegy is hiányzik, ha a hiba helytelen, vagy nem rendeltetészerű használatból fakad vagy ha a hibát rongálás vagy gondatlanság okozta.

## FONTOS: Mielőtt eldobná az ülést az élettartama végén

- A termék, az elemek és az elektronikus alkatrészek megfelelő ártalmatlanításának biztosításával segít megelőzni a környezetre és az emberi egészségre gyakorolt potenciálisan negatív következményeket, amelyeket a nem megfelelő hulladékkezelés okozhat.
- Kérjük, lépjen kapcsolatba a helyi hatósággal a legközelebbi kijelölt gyűjtőhelyről.

## A termék, a csomagolás, az elhasznált elemek és az elektronikus alkatrészek ártalmatlanítása (az Európai Unióban és más szelektív gyűjtési rendszerekkel rendelkező országokban alkalmazható)

- Ez a szimbólum a terméken vagy a kísérő dokumentumokon azt jelzi, hogy a terméket, az elemeket és az elektronikus alkatrészeket nem szabad általános háztartási hulladékként kezelni.

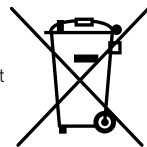

- Kérjük, távolítsa el az elhasznált elemeket és az elektronikus alkatrészeket, mielőtt a gyermekülést ártalmatlanítja. Kövesse az alkatrészen vagy a terméken található eltávolítási utasításokat.
- Ennek az ülésnek a padlótámasz belsejében van egy elektronikus egysége. Az eltávolítási utasítások matricáját a padlótartó hátoldalán találja.
- Kérjük, az elemeket és az elektronikus alkatrészeket az elektromos és elektronikus hulladékok kezelésére és újrahasznosítására kijelölt gyűjtőhelyen adja le.

## A gyermekülés szétszerelése és ártalmatlanítása

- Ez a termék a hulladékkezeléshez különböző anyagokra szétszerelhető; részletes útmutatásért látogasson el a [www.besafe.com](http://www.besafe.com) weboldalra.
- Kérjük, a nem általános háztartási hulladékok kezelésére kijelölt gyűjtőhelyen adja le a gyermekülést.

## A csomagolás ártalmatlanítása

- A termék csomagolása PE műanyag zacskót és kartondobozt tartalmaz, kérjük, szétválasztani ezeket az anyagokat, és leadni azokat a kijelölt gyűjtőhelyeken.

## Děkujeme Vám, že jste si vybrali BeSafe Stretch.

! Je důležité, abyste si tuto příručku přečetli PŘEDTÍM, než autosedačku nainstalujete. Nesprávná instalace by mohla ohrozit vaše dítě.

### ! Důležité informace

- Dětská sedačka NESMÍ být instalována na přední sedadlo S AKTIVOVANÝM AIRBAGEM nebo na sedadlo ve vozidle s pásovým airbagem.
- Seznam vozidel poskytnutý pro tuto autosedačku může sloužit jako vodítko pro to, na která sedadla ve vašem vozidle se autosedačka vejde. Vždy je ale nutné, pokud chcete tuto autosedačku instalovat do vozu, zkontrolovat příručku k vozidlu. Návod k vozidlu je hlavním vodítkem a je třeba vždy dodržovat jeho doporučení.
- Tato autosedačka musí být nainstalovaná proti směru jízdy pomocí 3bodového bezpečnostního pásu vozidla schváleného podle předpisu UN/ECE č. 16 nebo jiných rovnocenných norem.
- Při uchycení vždy použijte opěrnou nohu. Ujistěte se, že opěrná noha je plně stlačena dolů, dotýká se podlahy vozidla před sedadlem a že indikátory na horní straně podpěrné nohy jsou zelené.
- Kdykoli je dítě v autosedačce, vždy musí mít zapnuty pásy.
- Kotvící pásy musí být pevně utaženy a nesmí být přetočeny.
- Ujistěte se, že bezpečnostní pásy jsou nastavené na správnou délku, jsou pevně utažené, nesložíte z nich záhyb a že je dítě správně připoutané.
- Chrániče ramenních popruhů obsahují magnety. Magnety mohou ovlivnit elektronická zařízení, jako jsou kardiostimulátory nebo jiná lékařská zařízení.
- Chraňte dítě před slunečním svitem.
- Vždy oblékejte své dítě do lehkého oblečení tak, abyste se vyhnuli přímému kontaktu pásu a dětské kůže. Vyhněte se nadýchanému oblečení z důvodu bezpečného uchycení dítěte a správnému zajištění bezpečnostních popruhů.
- Doporučujeme, aby tuto sedačku používaly děti, které dokáží sedět vzpřímeně, tedy ne děti mladší 6 ti měsíců.
- Pokud je dítěti více než 2 roky, vyjměte spodní vložku.
- Vyjměte zadní vložku, pokud je dítěti více než 2 roky nebo i dříve, když už se mezi něj nevejde.
- Pokud je splněna JEDNA z těchto podmínek, musíte tuto autosedačku přestat používat a přejít na další vhodnější model: 1) Dítě je vyšší než 125 cm; 2) Dítě vč. oděvu váží více než 36 kg; 3) Výška ramen přesahuje nejvyšší polohu ramenních pásů; 4) Horní část uší je nad nejvyšším



bodem opěrky hlavy v nejvyšší poloze.

- Autosedačku vždy vyměňte, pokud došlo ke střetu v rychlosti 10 km / ha a vyšší, nebo pokud existuje podezření, že byla z jakéhokoli důvodu poškozena. I když může vypadat nepoškozeně, v případě další nehody, nemusí být autosedačka schopna chránit vaše dítě na takové úrovni, na kterou byla navržena.
- Zabraňte tomu, aby se autosedačka nikde nezachytila, nebyla zatížena zavazadly a nebyla přibouchnuta dveřmi.
- NEPOKOUŠEJTE SE autosedačku rozebrat, měnit či přidávat k ní jiné části. V případě, že nepoužijete původní součásti či doplňky, přestane platit záruka.
- Nikdy nenechávejte dítě v sedačce bez dozoru.
- Ujistěte se, že všichni cestující vědí, jak vaše dítě v případě nouze vyndat z autosedačky.
- Ujistěte se, že zavazadla či jiné předměty jsou správně zabezpečeny. Nezabezpečená zavazadla mohou dětem i dospělým v případě nehody způsobit těžká poranění.
- Nikdy nepoužívejte autosedačku bez potahu. Potah je součástí bezpečnostního vybavení a lze jej nahradit pouze jiným originálním BeSafe potahem.
- Nepoužívejte agresivní čisticí prostředky, mohly by poškodit konstrukční materiál sedačky.
- Při praní potahu dodržujte instrukce uvedené na štítku uvnitř produktu.
- BeSafe doporučuje, abyste nekupovali ani neprodávali použitou sedačku.
- USCHOVEJTE tento manuál pro pozdější nahlédnutí. Uložte jej do kapsy uživatelské příručky na spodní straně přední výztuhy.
- NEPOUŽÍVEJTE sedačku déle než 15 let. Stárnutí materiálu má negativní vliv na jeho kvalitu.
- NEPOUŽÍVEJTE autosedačku doma. Nebyla navržena pro použití v domácnosti a lze ji použít pouze ve vozidle.
- Po upevnění autosedačky ve vozidle zkontrolujte všechna místa, kde by se sedačka mohla dotknout interiéru. Doporučujeme na těchto místech použít ochranný potah (BeSafe), aby se zamezilo poškrábání, zabarvení či jinému poškození interiéru vozidla, zejména u vozidel s koženým nebo dřevěným interiérem.
- Pokud máte jakékoli pochybnosti, konzultujte je s výrobcem, nebo prodejcem autosedačky.

## Součásti

- (1a) Opěrka hlavy
- (1b) Ramenní polstrování (2x)
- (1c) Ramenní popruh (2x)
- (1d) Bederní popruh (2x)
- (1e) Popruhovná spona
- (1f) Upínač popruhu
- (1g) Centrální nastavení pásu
- (1h) Přední vzpěra
- (1i) Uchytené přední vzpěry
- (1j) Přihrádka na manuál
- (1k) SIP+
- (1l) Jistič pásu (2x)
- (1m) Opěrná noha
- (1n) Nastavení opěrné hohy
- (1o) Indikátor nastavení opěrné nohy
- (1p) Dolní postroj (2x)
- (1q) Uvolňovací tlačítko spodního postroje (2x)
- (1r) Popruh spodního postroje (2x)
- (1s) Hák spodního postroje (2x)
- (1t) Nastavovací páčka
- (1u) Zajištění napínáku
- (1v) Zadní vložka
- (1w) Spodní vložka
- (1x) Uvolňovací madlo opěrky hlavy
- (1y) Napínací knoflík
- (1z) Spodní uchyčovací vodiče pro poruh ve vozidle

## Příprava dětské autosedačky na instalaci

1. Přední vzpěra je dodávána jako samostatná část a musí být k autosedačce připevněna před jejím použitím ve vozidle. Po instalaci lze přední vzpěru vyndat pouze pomocí správných nástrojů.
2. Montáž přední vzpěry: Držte rukojeť přední vzpěry se stlačenou pojistkou, zasuňte obě trubky do otvorů v základně sedadla na obou stranách. Zasuňte je úplně dovnitř. (2)
3. Rozhodněte se, kolik místa pro nohy potřebujete, tak, že nastavíte přední vzpěru. Chcete-li tak učinit, zatlačte pojistku v rukojeti přední vzpěry dovnitř a potom zasuňte přední vzpěru dovnitř nebo ven a nechte ji na zvoleném místě zacvaknout. (2)
4. Tip: Nejjednodušší je upravit polohu přední vzpěry dříve, než budete autosedačku instalovat v aute (tzn mimo vozidlo).

5. Posuňte podlahovou vzpěru od sedadla a vytáhněte ji směrem nahoru tak aby nevisela ale byla pevně zapřená, až dokud se nezajistí v uživatelské poloze. (5)
6. Pro snazší instalaci ve vozidle nastavte sedadlo do vzpřímené polohy pomocí sklopné rukojeti a držte podlahovou vzpěru v nejkratší poloze.

## Příprava vozidla k instalaci na zadní sedadlo

1. Nastavte opěrku zadního sedadla do vzpřímené polohy (je-li to u vašeho vozu možné).
2. Abyste měli dostatek prostoru pro instalaci, posuňte přední sedadlo co nejvíce dopředu a v případě potřeby postavte jeho opěrku do svislé polohy.
3. Pokud je vaše vozidlo vybaveno kotevními úchyty pro spodní pásy, nepotřebujete další přípravy a můžete začít s instalací dětské autosedačky. Zkontrolujte příručku k vozidlu, abyste se ujistili, že je možné použít kotevní úchyty na spodní bezpečnostní pásy. (3)

## Příprava vozidla k instalaci na přední sedadlo

1. Uveďte opěradlo předního sedadla do vzpřímené polohy
2. VŽDY deaktivujte přední airbag. Pokud to vaše vozidlo nedovoluje, nemůžete tuto autosedačku nainstalovat na přední sedadlo.
3. Posuňte přední sedadlo nebo upravte polohu přední vzpěry tak, aby se zadní část dětské autosedačky dotýkala palubní desky. Pokud se autosedačka palubní desky nedotýká, měli byste přední sedadlo posunout co nejvíce dozadu, aby byla mezi dětskou sedačkou a palubní deskou upřednostňovaná minimální vzdálenost 25 cm.
4. Pokud je vaše vozidlo vybaveno kotevními úchyty pro spodní pásy, nepotřebujete další přípravy a můžete začít s instalací dětské autosedačky. Zkontrolujte příručku k vozidlu, abyste se ujistili, že je možné použít kotevní úchyty na spodní bezpečnostní pásy.

## Usazení dítěte ve vozidle

1. Umístěte dětskou sedačku na sedadlo vozidla tak, aby přední vzpěra směřovala k opěradlu sedadla vozidla. (4)
2. Odstraňte ochranný kryt na zadní podpůrné noze. Spustí se zvukový signál, který se vypne, až bude sedačka správně nainstalovaná a podpůrná noha se bude dotýkat podlahy automobilu.
3. Vysuňte zadní podlahovou vzpěru pomocí její rukojeti tak, aby byla v kontaktu s podlahou vozidla, zatímco dětská sedačka sedí na sedadle vozidla. Tím se zabrání tomu, aby se dětská autosedačka překlápila dozadu. (5)
4. Vytáhněte pás vozidla na co nejdelší délku a jednou rukou spojte ramenní a břišní pás. Druhou rukou vedte konec pásu s přezkou přes první vodič pásu, skrz napínací systém, přes druhý vodič pásu a zacvakněte přezku s pásem do spony. Ujistěte se, že oba popruhy sedí pod hranou konstrukce na základně a plně uvnitř napínacího systému. (6, 7)
5. Chcete-li upravit vůli na popruhu, nejprve zatáhněte POUZE za ramenní pás poblíž spony. Poté zatáhněte za ramenní pás na straně dveří a ujistěte se, že se dětská sedačka nepohybuje. (8)
6. Když je veškerá vůle na pásu odstraněna, otočte ovladačem napínacího systému ve směru hodinových ručiček na zadní straně sedadla. Přitom se uzamkne napínací modul na přední straně. Pokračujte v otáčení ovladače, až dokud se pás nenapne. Můžete točit, dokud se nezacvakne a pás se dále nenapíná. (9)
7. Upozornění: zkontrolujte, zda spona pásu vozidla nezasahuje do vodiče pásu. V takovém případě musíte sedačku namontovat s větším prostorem pro nohy nastavením přední vzpěry.
8. Zkontrolujte, zda je zadní podlahová vzpěra stále v kontaktu s podlahou vozidla, a podle potřeby ji upravte.
9. Indikátor opěrné nohy ukazuje zelenou pokud je opěrná noha v kontaktu s podlahou.
10. Zvukový signál se vypne, jakmile je podpůrná noha nastavena do správné výšky a objeví se zelené indikátory po doteku s podlahou.
11. Stiskněte uvolňovací tlačítko dolního pásu a vytáhněte spodní popruh. Připojte hák ke kotevním úchytným dolního pásu vozidla. Stejný postup opakujte na druhé straně. (10)
12. Zajistěte, aby byly oba spodní popruhy spojené a pevně utažené. Natáčením sedadla ze strany na stranu se stanou pevnějšími.
13. Ujistěte se, že stále vidíte žlutou značku na každém popruhu dolního pásu. Pokud ji nevidíte, nejsou popruhy dostatečně napnuté. (11,12)
14. Pokud jste nainstalovali dětskou sedačku na zadní sedadlo: Posuňte přední sedadlo vozidla dozadu tak, aby bylo v lehkém kontaktu s dětskou

sedáčkou. Pokud to není možné, posuňte přední sedadlo dopředu, aby se mezi dětskou sedáčkou a předním sedadlem vytvořila co největší vzdálenost, nejlépe alespoň 25 cm.

15. Zkontrolujte, zda je instalace pevná a stabilní: bezpečnostní pás vozidla by měl být velmi napnutý, bez prověšení a zajištěný v napínacím modulu. Oba spodní popruhy by měly být uchycené a pevně spojeny, aby byla viditelná žlutá značka, a zadní podlahová vzpěra by měla být v kontaktu s podlahou vozidla. V případě potřeby opakujte stejnou instalaci.
16. Tato autosedačka se dodává s odnímatelnou boční ochranou SIP+ (side impact protection+). Extra přídatná boční ochrana by měla být použita na autosedačce na straně u dveří. Připojte SIP+ dle vyobrazených instrukcí na přídatném SIP+ modulu k autosedačce. Autosedačka nabízí velmi vysokou úroveň bezpečnosti pro vaše dítě. Po přidání SIP+ se úroveň bezpečnosti autosedačky ještě navýší. (13)
17. Nepoužívejte SIP+ na sedadle, pokud je prostor mezi sedadlem a dveřmi vozidla příliš malý, mohlo by se stát, že díky tomu by autosedačka nemusela být správně nainstalovaná.
18. Pokud je externí boční ochrana SIP+ umístěna ve výšce dveřního okna a vaše auto je vybaveno bočními airbagy, SIP+ nepoužívejte v případě, když je vzdálenost mezi SIP+ a oknem menší než 10 cm.

## Vyjmutí dětské autosedačky z vozidla

1. Chcete -li vyjmout autosedačku z vozidla, nejprve uvolněte spodní popruhy pomocí uvolňovacího tlačítka a odpojte háčky spodního popruhu.
2. Uvolněte napětí pásu pomocí napínačku otáčením knoflíku napínačku proti směru hodinových ručiček. Poté můžete zatlačením na knoflík směrem k sedadlu otevřít odjištění pásu. Pokud je tlačení obtížné, otáčením knoflíku proti směru hodinových ručiček se napětí uvolní a v konečné pozici se zámek otevře. Ujistěte se, že je napínač zcela nastavený zpět do své výchozí pozice s otevřenými dvířky pro utažení pásu vpředu. (14)
3. Odjistěte pás z přezky vozidla a vedte pás zpět přes vodiče pásu.
4. Upravte podlahovou vzpěru do nejkratší polohy pomocí stlačení páčky nastavení podlahové vzpěry.
5. Vyjměte autosedačku z vozidla.
6. Pokud chcete autosedačku uložit, můžete uvést podlažní vzpěru do přepravní pozice tak, že ji zatáhnete dolů a zatlačíte na autosedačku.

## Umístění dítěte do autosedačky

1. Rozepněte přezku pásů a rukou odhrňte ramenní pásy ze sedadla. Ujistěte se, že oba pásy mají stejnou délku. Nevytahujte ramenní polstry, protože jsou uchycené na pevně a nemohou se pohybovat. (15)
2. Odepněte popruhovou přezku.
3. Aby popruhy nepřekážely, odložte ramenní polstry na magnety na každé straně korpusu autosedačky. (15)
4. Umístěte dítě do autosedačky a v případě potřeby upravte ramenní pásy a opěrku hlavy do správné pozice, viz část „Přizpůsobení se rostoucímu dítěti“.
5. Ramenní pásy umístěte přes dítě a zajistěte zacvaknutím do spony: Hlasitě cvaknutí! (15)
6. Zatáhněte za středový popruh nastavení pásu přímo ze sedadla a utáhněte postroj. Zajistěte, aby byl postroj velmi dobře utažen tak, aby se na popruhu nedal udělat rukou záhyb. Při utahování postroje se ujistěte, že dítě sedí ve správné pozici proti opěradlu. (15)

## Nastavení autosedačky pro rostoucí dítě

Ramenní pás/výška opěrky hlavy

- Výšku ramenních pásů a opěrky hlavy lze nastavit zatažením za držadlo opěrky hlavy v její zadní části a pohybem nahoru nebo dolů. Aby to bylo možné, musí být rozeznuta spona postroje a povolené popruhy. (16)
- Pro zvolení správné výšky svého dítěte posuňte opěrku hlavy úplně nahoru, umístěte dítě do sedačky a poté posuňte opěrku směrem dolů,

dokud nebude sedět přímo na ramenou vašeho dítěte.

- Důležité pro použití na předním sedadle: mezi předním štítem automobilu a horní částí hlavy nebo opěrky hlavy dítěte byste měli mít vždy minimální vzdálenost 5 cm, podle toho, která hodnota je vyšší. Pokud to vaše auto neumožňuje pro nejvyšší polohu opěrky hlavy, musíte autosedačku přesunout na zadní sedadlo.

#### Úhel sklonu

- Úhel sklonu autosedačky je možné nastavit do pohodlné pozice pro vaše dítě. Pro jeho nastavení otevřete sklopnou rukojeť na spodní straně konstrukce autosedačky. (17)

#### Prostor pro nohy

- Úpravou přední vzpěry můžete nastavit prostor pro nožičky, libovolně, dle aktuálního požadavku a takto i autosedačku nainstalovat. Tento prostor je třeba nastavit před instalací sedačky. Viz část „Příprava dětské sedačky na instalaci“.

#### Vnitřní vložka

- Pokud je dítěti více než 2 roky, vyjměte spodní vložku. (18)
- Vyjměte zádivou vložku, pokud jsou více než 2 roky, vložku lze vyjmout i dřívě, když se dítě do ní již nevejde.

## Sejmutí a nasazení potahu

- Při snímání potahu dávejte pozor, protože navlékání potahu se provádí opačným způsobem.
- Potah opěrky hlavy lze sundat samostatně.
- Pro další instrukce navštivte [www.besafe.com](http://www.besafe.com)
- Při praní potahu sedačky dodržujte instrukce na pracím štítku na vnitřní straně potahu.

## ! Varování: možné nesprávné použití

- NENÍ POVOLENO instalovat sedačku na přední sedadlo spolujezdce, kde je AKTIVOVÁN AIRBAG.
- Dětská autosedačka NESMÍ být instalována v místě, kde je pás vozidla vybaven airbagem, který nelze deaktivovat.
- Podlahová vzpěra musí být vždy použita. Ujistěte se, že je podlahová vzpěra zcela zatlačena dolů a plně se dotýká podlahy vozidla.
- Ujistěte se, že je pás vozidla pevně nainstalován, bezpečnostní zámeček pásu je zavřený, pás je napnutý a že oba spodní popruhy jsou uchyceny k vozidlu a pevně napnuty.



## Záruka

- Pokud se na výrobku vyskytne závada na materiálu či jiná výrobní závada, do 24ti měsíců od zakoupení, kontaktujte prosím, svého prodejce, u něhož jste ji zakoupili nebo renomovaný servis.
- Záruka platí pouze tehdy, používáte-li vaši sedačku správně a opatrně. Kontaktujte vašeho prodejce, nebo renomovaný servis, který rozhodne, zda sedačku zaslat výrobci k opravě.

## DŮLEŽITÉ: Před likvidací sedačky na konci její životnosti

- Zajištěním správné likvidace produktu, baterií a elektronických součástí pomůžete předcházet potenciálně negativním dopadům na životní prostředí a lidské zdraví, které by mohlo být způsobeno nevhodným nakládáním s odpadem.
- Další informace o nejbližším sběrném místě vám poskytne místní úřad.

## Likvidace výrobku, obalů, použitých baterií a elektronických součástí (třídění odpadu platí v Evropské unii a dalších zemích)

- Tento symbol na výrobku nebo v doprovodných dokumentech znamená, že s výrobkem, bateriemi a elektronickými součástmi by nemělo být nakládáno jako s běžným domovním odpadem.
- Před likvidací dětské autosedačky vyjměte všechny použité baterie a elektronické součásti. Postupujte podle pokynů k vyjmutí součástí nebo částí produktu.
- Tato autosedačka disponuje elektronickou jednotkou na vnitřní straně podlahové vzpěry. Samolepku s pokyny k jejímu vyjmutí najdete na zadní straně vzpěry.
- Vybité baterie a staré elektronické součásti odevzdejte na určeném sběrném místě pro manipulaci a recyklaci elektrického a elektronického odpadu.



## Demontáž a likvidace autosedačky

- Tento produkt lze rozdělit na různé materiály pro nakládání s odpady; podrobné pokyny najdete na [www.besafe.com](http://www.besafe.com).
- Autosedačku odevzdejte na určeném sběrném místě pro nakládání s běžným domácím odpadem.

## Likvidace obalu

- Obal tohoto produktu obsahuje PE plastový sáček a karton, oddělte prosím tyto materiály a odevzdejte je na určených sběrných místech ve vaší oblasti.



## Vă mulțumim pentru că ați ales BeSafe Stretch.

! Este important să citiți aceste instrucțiuni ÎNAINTE de instalarea scaunului. Instalarea inc corectă a scaunului poate pune copilul dvs. în pericol.

### ! Informații esențiale

- "Este INTERZISĂ instalarea scaunului pe scaunul pasagerului din față atunci când AIRBAGUL ESTE ACTIVAT, sau pe un scaun al vehiculului cu centuri de siguranță cu airbag."
- Lista de mașini furnizată pentru acest scaun poate servi drept ghid pentru ce poziții în vehiculul dvs. se potrivește scaunul uto. Este important să verificați întotdeauna manualul vehiculului, dacă scaunele pentru copii de acest tip pot fi instalate. Manualul vehiculului este ghidul principal și trebuie întotdeauna respectat.
- Acest scaun auto poate fi instalat numai cu spatele către sensul de mers, cu ajutorul centurii de siguranță cu prindere în 3 puncte, aprobată în conformitate cu Regulamentul ONU/ECE nr. 16 sau cu un standard echivalent.
- Suportul pentru podea trebuie utilizat mereu. Asigurați-vă că suportul pentru podea este tensionat până la maxim, atinge podeaua vehiculului în fața scaunului și indicatorii de pe suportul pentru podea arată culoarea verde.
- Centura de siguranță trebuie întotdeauna asigurată atunci când copilul se află în scaun.
- Centura de siguranță trebuie să fie strânsă corect, fără să fie răsucită.
- Asigurați-vă că tensionați centura de siguranță foarte corect, astfel încât să nu mai puteți face un pliu orizontal în curele. Când strângeți centura, asigurați-vă că copilul este bine poziționat în raport cu spătarul sistemului de siguranță.
- Protecțiile pentru umăr conțin magneți. Magneții pot influența echipamentele electronice, cum ar fi stimulatoarele cardiace sau alte dispozitive medicale.
- Protejați orice parte a corpului copilului, care este expusă la lumina soarelui.
- Micul pasager trebuie îmbracat mereu într-un strat subțire de haine pentru a evita contactul direct între centurile de siguranță și pielea acestuia. Evitați hainele pufoase, deoarece acest lucru împiedică tensionarea corectă a centurilor.
- Vă recomandăm ca acest scaun să fie folosit doar pentru copiii care pot sta în șezut, de obicei nu mai mici de 6 luni.



- Scoateți perna reductoare inferioară dacă copilul a depășit vârsta de 2 ani.
- Scoateți perna reductoare superioară dacă copilul a depășit vârsta de 2 ani sau mai devreme dacă micul pasager nu mai încapă între perne.
- Trebuie să încetați să utilizați acest scaun și să treceți la următorul scaun adecvat atunci când este îndeplinită UNA dintre următoarele condiții: 1) Copilul este mai înalt de 125 cm; 2) Copilul (incl. hainele) cântărește mai mult de 36 kg; 3) Înălțimea umărului depășește poziția cea mai înaltă a centurilor de umăr; 4) Partea superioară a urechilor este deasupra celui mai înalt punct al tetierei în poziția cea mai ridicată.
- Înclocuiți scaunul auto dacă ați fost lovit într-o coliziune cu o viteză de 10 km/h sau mai mare, ori dacă suspectați că scaunul a fost deteriorat din orice alt motiv. Deși poate părea intact, dacă veți fi implicat într-un alt accident rutier, este posibil ca scaunul să nu vă poată proteja copilul la nivelul la care a fost proiectat.
- Evitați pericolul ca scaunul să fie prins sau presat de bagaje, banchetă și/sau de portiere care se trântesc.
- NU încercați să demontați sau să modificați scaunul, ori să atașați alte componente. Folosirea altor piese și accesorii în afara celor originale duce la anularea garanției.
- Nu lăsați niciodată copilul nesupravegheat în scaun.
- Asigurați-vă de faptul că toți pasagerii știu cum să elibereze copilul dv. din scaun, în situații de urgență.
- Verificați dacă bagajele și celelalte obiecte din interiorul vehiculului sunt asigurate corespunzător. Bagajele neasigurate pot provoca răni grave copiilor și adulților în cazul unui accident.
- Nu folosiți niciodată scaunul fără husă. Husa textilă este un element de siguranță și poate fi înlocuită numai cu o husă BeSafe originală.
- Este INTERZISĂ folosirea produselor de curățare agresive; acestea pot deteriora materialul din care este fabricat scaunul.
- Când spălați husa textilă, urmăriți instrucțiunile de spălare de pe eticheta din interiorul husei.
- BeSafe vă recomandă să nu cumpărați sau să nu vindeți scaune auto folosite.
- PĂSTRAȚI acest manual pentru utilizarea ulterioară cu scaunul auto. Depozitați-l în buzunarul manualului de utilizare, pe partea inferioară a brațului frontal.
- NU folosiți scaunul mai mult de 15 ani. Datorită procesului de îmbătrânire, calitatea materialului se poate deteriora.
- NU utilizați scaunul în casă. Nu a fost proiectat pentru a fi utilizat în casă; poate fi folosit numai în mașină.
- După montarea scaunului în mașină, verificați toate zonele în care acesta

s-ar putea atinge de tapițerie. Vă recomandăm să folosiți un material de protecție (BeSafe) în aceste zone pentru a evita producerea unor tăieturi, urme sau pete decolorate în interiorul vehiculului, în mod special în cazul vehiculelor cu interior din piele sau cu accesorii de lemn.

- Dacă aveți nelămuriri, consultați producătorul scaunului sau dealer-ul de la care ați achiziționat scaunul.

## Componente

- (1a) Tetieră
- (1b) Protecție centură de umăr (2x)
- (1c) Centură de umăr (2x)
- (1d) Centură de șold (2x)
- (1e) Cataramă centuri
- (1f) Buton de ajustare centuri
- (1g) Curea de ajustare centuri
- (1h) Braț frontal
- (1i) Mâner braț frontal
- (1j) Buzunar manual de utilizare
- (1k) Protecție laterală SIP+
- (1l) Ghidaj centură (2x)
- (1m) Suport pentru podea
- (1n) Sistem de reglare a suportului pentru podea
- (1o) Indicator suport pentru podea
- (1p) Ancoraj inferior (2x)
- (1q) Buton de eliberare ancoraj inferior (2x)
- (1r) Chingă ancoraj inferior (2x)
- (1s) Cârlig ancoraj inferior (2x)
- (1t) Mâner de înclinare
- (1u) Sistem blocare tensionare
- (1v) Pernă reductoare pentru spate
- (1w) Pernă reductoare pentru șezut
- (1x) Mâner tetieră
- (1y) Buton de tensionare
- (1z) Puncte de ancorare inferioară în vehicul

## Pregătirea scaunului auto pentru instalare

1. Brațul frontal este livrat ca parte separată și trebuie montat pe scaun înainte de a utiliza sistemul de siguranță într-un vehicul. Odată instalat, brațul frontal poate fi scos doar cu unelte corecte.
2. Instalarea brațului frontal: Apăsăți și țineți apăsat mânerul brațului

frontal în timp ce glisați ambele tuburi în orificiile din baza scaunului pe ambele părți. Glisați-le până la capăt. (2)

3. Ajustați poziția brațului frontal în funcție de spațiul necesar picioarelor copilului. Pentru acest lucru, apăsați mânerul brațului frontal și glisați-l înăuntru sau în afară până se fixează în poziție. (2)
4. Sfat: Este mai ușor să reglați poziția brațului frontal în afara vehiculului.
5. Îndepărtați suportul podelei de scaun, glisați-l în sus până când se blochează în poziție și nu mai atârână. (5)
6. Pentru o instalare mai ușoară, în mașină, reglați scaunul în poziția cea mai verticală cu mânerul de înclinare și mențineți suportul de podea în poziția cea mai scurtă.

## Pregătirea vehiculului pentru montare pe bancheta din spate

1. Reglați spătarul banchetei din spate în poziție verticală (dacă este valabil în cazul mașinii dvs.)
2. Pentru a face loc instalării, împingeți scaunul din față pe cât mai departe posibil și reglați-l în poziție verticală, dacă este necesar.
3. Dacă vehiculul dvs. este echipat cu puncte de ancorare inferioare, nu aveți nevoie de pregătiri suplimentare și puteți începe instalarea scaunului auto pentru copii. Verificați manualul vehiculului dumneavoastră pentru a vă asigura că ancorajele pot fi utilizate și cu legături inferioare. (3)

## Pregătirea vehiculului pentru instalare pe scaunul din față

1. Reglați spătarul scaunului din față în poziție verticală.
2. Dezactivați ÎNTOTDEAUNA airbag-ul frontal. Dacă acest lucru nu este posibil în vehiculul dumneavoastră, nu puteți instala acest scaun pe scaunul din față.
3. Deplasați scaunul din față și/sau reglați brațul frontal, astfel încât spatele scaunului auto să fie în contact cu panoul de bord. Dacă contactul nu este posibil, reglați scaunul din față cât mai în spate posibil, astfel încât să aveți o distanță de minim 25 cm între scaunul pentru copii și panoul de bord.
4. Dacă vehiculul dvs. este echipat cu puncte de ancorare inferioare, nu aveți nevoie de pregătiri suplimentare și puteți începe cu instalarea scaunului pentru copii. Verificați manualul vehiculului dvs. pentru a vă asigura că punctele de ancorare pot fi utilizate cu curele inferioare.

## Instalarea scaunului auto în vehicul

1. Așezați scaunul auto pentru copii pe scaunul vehiculului cu brațul frontal poziționat către spătarul scaunului mașinii. (4)
2. Scoateți capacul galben din jurul suportului pentru podea. Alarmă sonoră se va opri atunci când scaunul este instalat corect, cu suportul pentru podea în contact cu podeaua autovehiculului.
3. Extindeți suportul de podea, astfel încât acesta să fie în contact cu podeaua vehiculului în timp ce scaunul pentru copii stă așezat plat pe bancheta vehiculului. Acest lucru previne răsturnarea scaunului auto pentru copii. (5)
4. Trageți lung centura vehiculului și combinați partea diagonală de umăr și partea transversală cu o singură mână. Cu cealaltă mână, ghidați limba centurii prin primul ghidaj al curelei, prin dispozitivul de blocare a întinzătoareii, prin al doilea ghidaj al centurii și faceți clic pe acesta în cataramă. Asigurați-vă că ambele curele se așează sub marginea de pe bază și complet în interiorul dispozitivului de blocare a întinzătorului. (6,7)
5. Pentru a preveni slăbirea centurii, mai întâi strângeți NUMAI cureaua de umăr de lângă cataramă. Apoi trageți de centura de umăr din partea ușii, asigurându-vă în același timp că scaunul pentru copii nu se mișcă. (8)
6. Când centura de siguranță nu mai este slăbită, rotiți butonul de tensionare în sensul acelor de ceasornic pe partea din spate a scaunului. Când faceți acest lucru, sistemul de blocare a dispozitivului de tensionare din partea din față se va închide. Continuați să rotiți butonul pentru a tensiona cureaua. Puteți roti până când butonul va face clic și nu se mai tensionează. (9)
7. Notă: Verificați dacă catarama centurii vehiculului nu intră în conflict cu ghidajul centurii de pe scaunul auto. Dacă este cazul, scaunul trebuie instalat cu o distanță mai mare a brațului frontal.
8. Verificați dacă suportul de podea este încă în contact cu podeaua vehiculului și reglați dacă este necesar.
9. Indicatorul de înălțime a suportului pentru podea arată verde atunci când suportul este în contact cu podeaua.
10. Alarma sonoră se oprește când indicatorul de înălțime a suportului pentru podea arată verde și este în contact cu podeaua.
11. Apăsăți butonul de eliberare a ancorelor inferioare și scoateți curelele inferioare. Conectați cârligul la punctele de prindere inferioare ale vehiculului. Repetați aceeași procedură pe cealaltă parte. (10)
12. Asigurați-vă că ambele curele inferioare sunt conectate și fixate bine. Ele devin mai strânse prin mișcarea scaunului dintr-o parte în alta.
13. Asigurați-vă că linia galbenă de pe curelele inferioare este încă vizibilă. Dacă nu îl vedeți, nu există suficientă tensiune pe curele. (11,12)
14. Dacă scaunul auto este montat pe bancheta din spate: reglați scaunul pasagerului astfel încât să fie în contact ușor cu scaunul auto pentru copii. Dacă contactul nu este posibil, reglați scaunul pasagerului cât mai în față posibil, astfel încât să aveți o distanță de minim 25 cm între scaunul pentru copii și scaunul din față.
15. Verificați dacă instalația este strânsă și stabilă: centura vehiculului trebuie să fie foarte strânsă, fără să fie slăbită/biciune și blocată de dispozitivul de blocare a întinzătorului. Ambele legături inferioare trebuie să fie conectate și strânse, linia galbenă vizibilă să fie vizibilă, iar suportul podelei trebuie să fie în contact cu podeaua vehiculului. Dacă este necesar, repetați aceeași instalare.
16. Scaunul este livrat cu SIP + detașabil (protecție împotriva impactului lateral +). Această protecție suplimentară împotriva impactului lateral trebuie utilizată pe partea dinspre portieră. Pentru a conecta SIP +, urmați desenele de instrucțiuni de pe aceasta. În caz de impact, scaunul auto în sine oferă deja înalt nivel de protecție. Această protecție suplimentară are rolul de a intensifica protecția în caz de impact lateral. (13)
17. Nu utilizați SIP+ dacă spațiul dintre scaunul auto și portiera mașinii este prea mic, deoarece poate duce la o situație în care scaun auto nu este poziționat corect pe bancheta din spate.
18. Dacă SIP+ se află la înălțimea geamului ușii și mașina dumneavoastră este echipată cu airbag-uri cortină laterale, nu utilizați SIP+ dacă distanța dintre SIP+ și geam este mai mică de 10 cm.

## Scoaterea scaunului auto din vehicul

1. Pentru a scoate scaunul auto din vehicul, mai întâi eliberați curelele inferioare cu butonul de eliberare și desprindeți cârligele inferioare ale curelei.
2. Eliberați o porțiune a întinzătorului rotind butonul de tensiune în sens invers acelor de ceasornic. Apoi apăsați butonul spre scaun pentru a deschide zăvorul. Dacă împingerea este dificilă, rotirea butonului mai mult în sens invers acelor de ceasornic eliberează tensiunea și deschide sistemul de blocare în poziția sa finală. Asigurați-vă că dispozitivul de tensionare a revenit complet în poziția inițială cu zăvorul deschis în față. (14)
3. Eliberați centura vehiculului din cataramă și ghidați centura înapoi prin ghidajele centurii.
4. Reglați suportul de podea în poziția sa cea mai scurtă apăsând butonul de reglare a suportului de podea.
5. Scoateți scaunul auto din vehicul.
6. Dacă doriți să depozitați scaunul, îl puteți aduce în poziția de transport trăgând în jos suportul podelei și împingându-l către spatele scaunului auto.

## Așezarea copilului în scaun

1. În timp ce țineți apăsat butonul central de reglare, trageți curelele de umăr departe de scaun cu mâinile plate. Asigurați-vă că strângeți curelele uniform, astfel încât să rămână la aceeași lungime. Nu trageți de protecția de umăr, deoarece este fix și nu se poate mișca. (15)
2. Desfaceți catarama de prindere a centurilor.
3. Pentru a preveni ca curelele să stea în cale, așezați pernțele de umăr pe magnetii de pe fiecare parte a carcasei scaunului. (15)
4. Așezați copilul pe scaun și, dacă este necesar, reglați poziția curelelor de umăr și a tetierei - vezi „Reglarea scaunului pentru copilul în creștere”.
5. Așezați curelele de umăr pe umărul copilului și închideți catarama: CLICK! (15)
6. Trageți cureaua de ajustare centrală de pe scaun pentru a strânge centuri. Asigurați-vă că strângeți extrem de bine hamul, astfel încât să nu mai puteți face un pliu orizontal în curele. Când strângeți hamul, asigurați-vă că copilul este bine poziționat în relație cu spătarul scaunului auto. (15)

## Reglarea scaunului pentru copilul în creștere

Înălțimea centurii de umăr / tetieră

- Înălțimea curelelor de umăr și a tetierei poate fi reglată trăgând în sus de mânerul tetierei de pe spatele acesteia și deplasând tetiera în sus și în jos. Pentru acest pas, catarama centurilor trebuie să fie deschisă și curelele îndeajuns slăbite. (16)
- Pentru a găsi înălțimea potrivită pentru copilul dvs., ridicați tetiera până la capăt, așezați copilul pe scaun și apoi coborâți tetiera în jos până când se așează direct pe umerii copilului.
- Important pentru utilizare pe scaunul din față: trebuie să aveți întotdeauna o distanță de minim 5 cm între parbrizul mașinii și partea superioară a capului copilului sau a tetierei, oricare dintre acestea este mai mare. Dacă mașina dvs. nu permite acest lucru în pozițiile cele mai înalte ale tetierei, trebuie să mutați scaunul pe bancheta din spate.

Unghiul de înclinare

- Unghiul de înclinare poate fi ajustat la modul în care este confortabil pentru copilul dumneavoastră. Pentru aceasta, accesați mânerul de înclinare pe partea inferioară a carcasei scaunului. (17)

Spațiu pentru picioare

- Puteți decide cu cât spațiu pentru picioare doriți să instalați scaunul, ajustând poziția brațului frontal. Acest lucru trebuie făcut înainte de instalarea scaunului. Consultați „Pregătirea scaunului auto pentru instalare.”

Perne reductoare

- Scoateți perna de sub șezut când copilul are peste 2 ani. (18)
- Scoateți perna de spate dacă copilul are mai mult de 2 ani sau mai devreme dacă nu mai încape/ ne se mai simte confortabil între perne.

## Detășarea și montarea husei textile.

- Îndepărtați cu atenție husa textilă, deoarece montarea acesteia presupune desfășurarea aceluiași operațiuni în sens invers.
- Husa tetierei poate fi scoasă separat.
- Pentru instrucțiuni suplimentare, vă rugăm să vizitați [www.besafe.com](http://www.besafe.com).
- Când spălați husa scaunului, asigurați-vă că urmați eticheta de spălare de pe interiorul husei.

### ! Atenție: utilizări incorecte

- Este INTERZISĂ instalarea scaunului pe scaunul pasagerului din față atunci când AIRBAG-UL ESTE ACTIVAT.
- Scaunul auto NU TREBUIE instalat într-o poziție în care centura vehiculului este echipată cu un airbag integrat în centură, care nu poate fi dezactivat.
- Suportul de podea trebuie folosit întotdeauna. Asigurați-vă că suportul podelei este complet împins în jos și în contact complet cu podeaua vehiculului.
- Asigurați-vă că centura vehiculului este fixată strâns, dispozitivul de blocare este închis și tensionat, ambele ancorje inferioare sunt conectate cu vehiculul și tensionate corect.



## Garanția

- În cazul în care, în termen de 24 de ore de la data achiziției, acest produs este identificat ca fiind necorespunzător ca urmare a unor defecte de execuție sau de material, cu excepția huselor textile și a centurilor de siguranță, aduceți produsul înapoi în locul din care l-ați cumpărat.
- Garanția este valabilă numai dacă ați utilizat produsul în mod corespunzător și cu grijă. Vă rugăm să luați legătura cu distribuitorul local; acesta va hotărî dacă scaunul urmează să fie trimis producătorului pentru a fi reparat. Scaunele nu pot fi înapoiate sau înlocuite. Garanția nu este prelungită în cazul efectuării unor reparații.
- Garanția expiră: în cazul în care nu aveți chitanță, dacă defectele sunt determinate de o utilizare incorectă sau necorespunzătoare, dacă defectele sunt determinate de o folosire abuzivă sau improprie, ori de neglijență.

## IMPORTANT: Înainte de a casa scaunul la sfârșitul duratei de viață

- Asigurându-vă că produsul, bateriile și componentele electronice sunt eliminate corect, veți contribui la prevenirea consecințelor potențial negative asupra mediului și sănătății umane care ar putea fi cauzate de manipularea necorespunzătoare a deșeurilor.
- Contactați autoritatea locală pentru mai multe informații despre cel mai apropiat punct de colectare desemnat.

## Eliminarea produsului, ambalajelor, bateriilor uzate și pieselor electronice (aplicabil în Uniunea Europeană și în alte țări cu sisteme de colectare separată)

- Acest simbol de pe produs sau de pe documentele însoțitoare indică faptul că produsul, bateriile și componentele electronice nu trebuie tratate ca deșeuri menajere generale.
- Vă rugăm să îndepărtați toate bateriile și componentele electronice uzate înainte de a recicla scaunul pentru copii. Urmați instrucțiunile de demontare de pe piesă sau produs.
- Acest scaun are o unitate electronică în interiorul suportului de podea. Veți găsi autocolantul cu instrucțiuni de demontare pe partea din spate a suportului de podea.
- Vă rugăm să aruncați bateriile și componentele electronice uzate la un punct de colectare desemnat pentru tratarea și reciclarea deșeurilor electrice și electronice.



## Demontarea și casarea scaunului pentru copii

- Acest produs poate fi dezasamblat în diverse materiale pentru manipularea deșeurilor; vă rugăm să vizitați [www.besafe.com](http://www.besafe.com) pentru instrucțiuni detaliate.
- Vă rugăm să predați scaunul pentru copii la un punct de colectare desemnat pentru manipularea deșeurilor menajere non-generale.

## Eliminarea ambalajelor

- Ambalajul produsului include o pungă de plastic PE și o cutie de carton. Vă rugăm să separați aceste materiale și să le aruncați la punctele de colectare desemnate din zona dumneavoastră.

## Dziękujemy za wybranie fotelika BeSafe Stretch.

! Przeczytaj niniejszą instrukcję obsługi PRZED zamontowaniem fotelika. Nieprawidłowy montaż fotelika może stanowić zagrożenie dla Twojego dziecka.

### ! Istotne informacje



- ZABRANIA SIĘ montowania fotelika na przednim siedzeniu wyposażonym w AKTYWNAJĄ PODUSZKĘ POWIETRZNAJĄ lub siedzeniu wyposażonym w poduszkę powietrzną w pasie bezpieczeństwa.
- Lista samochodów dostarczona dla tego fotelika może służyć jako wskazówka, w jakich miejscach w Twoim pojeździe fotelik może pasować. Należy zawsze sprawdzić instrukcję obsługi pojazdu by wiedzieć czy można instalować foteliki dziecięce tego typu. Instrukcja obsługi pojazdu jest wiodącą wytyczną i należy jej zawsze przestrzegać.
- Fotelik ten należy montować tyłem do kierunku jazdy za pomocą 3-punktowego pasa samochodowego, homologowanego zgodnie z Regulaminem nr 14 Europejskiej Komisji Gospodarczej Organizacji Narodów Zjednoczonych (EKG ONZ) lub innymi równoważnymi regulaminami.
- Noga wypierająca musi być zawsze użyta. Upewnij się, że noga wypierająca jest wysunięta maksymalnie i dotyka podłogi, oraz wskaźniki znajdujące się na nodze są koloru zielonego.
- Uprząż musi być zawsze zapięta kiedy dziecko znajduje się w foteliku.
- Uprząż musi być zawsze naciągnięta, bez luzu i nie może być skrócona.
- Upewnij się, że uprząż jest mocno naciągnięta, tak aby nie można było znaleźć luzu poprzez uszczypnięcie pasa. Po naciągnięciu uprząży upewnij się, że dziecko jest dobrze umieszczone na oparciu fotelika.
- Nakładki na pasy ramienne zawierają magnesy. Magnesy mogą wpływać na sprzęt elektroniczny, taki jak rozruszniki serca lub inne urządzenia medyczne.
- Chronić każdą część ciała dziecka, która jest wystawiona na działanie promieni słonecznych.
- Zawsze ubieraj dziecko w cienką warstwę ubrania, aby uniknąć bezpośredniego kontaktu między pasami uprząży a skórą. Unikaj puszystych ubrań, ponieważ uniemożliwia to pełne napięcie uprząży.
- Zalecamy stosowanie tego fotelika dla dzieci potrafiących siedzieć prosto, zazwyczaj nie młodszych niż w wieku 6 miesięcy.
- Usuń dolną wkładkę, gdy dziecko ma ponad 2 lata.
- Usuń tylną wkładkę, gdy dziecko ma ponad 2 lata lub wcześniej, gdy dziecko nie mieści się już między poduszką.

- Należy przestać korzystać z tego fotelika i zmienić na następny odpowiedni fotelik, gdy spełniony jest JEDEN z poniższych warunków: 1) Dziecko jest wyższe niż 125 cm; 2) Dziecko w tym. ubraniu waży ponad 36 kg; 3) Wysokość ramion przekracza najwyższą pozycję pasów barkowych; 4) Wierzchołek uszu znajduje się powyżej najwyższego punktu zagłówka w najwyższej pozycji.
- Wymień fotelik, jeśli doszło do kolizji przy prędkości 10 km/h lub większej lub jeśli istnieje podejrzenie, że fotelik został z jakiegokolwiek powodu uszkodzony. Chociaż fotelik może wyglądać na nieuszkodzony, w razie kolejnego wypadku fotelik może nie być w stanie ochronić dziecka w stopniu, do jakiego został zaprojektowany.
- Zapobiegaj przygnieceniu fotelika przez bagaż, fotele i/lub przytrzaśnięciu go drzwiami.
- NIE PRÓBUJ rozmontowywać, modyfikować ani zamontowywać żadnych dodatkowych części do fotelika. W przypadku używania nieoryginalnych części lub akcesoriów, gwarancja wygasa.
- Nigdy nie pozostawiaj dziecka w foteliku bez opieki.
- Upewnij się, że wszyscy pasażerowie wiedzą jak wyjąć dziecko z fotelika w razie niebezpieczeństwa.
- Upewnij się, że bagaże oraz inne przedmioty zostały właściwie zabezpieczone. W razie wypadku, niezabezpieczone bagaże mogą spowodować poważne obrażenia u dzieci i osób dorosłych.
- Nigdy nie korzystaj z fotelika nie posiadającego tapicerki. Tapicerka stanowi element bezpieczeństwa i można ją wymienić jedynie na oryginalną firmy BeSafe.
- Nie używaj do czyszczenia produktów o silnym działaniu; mogą one uszkodzić strukturę materiału fotelika.
- Podczas mycia tapicerki fotelika, postępuj zgodnie z oznaczeniami na metce na wewnętrznej stronie tapicerki.
- BeSafe odradza kupno lub sprzedaż używanych fotelików dziecięcych.
- ZACHOWAJ tę instrukcję obsługi do późniejszego wykorzystania wraz z fotelikiem. Przechowuj ją w kieszeni na instrukcję obsługi na spodzie usztywnienia przedniego.
- NIE UŻYWAJ fotelika przez okres dłuższy niż 15 lat. Z uwagi na starzenie się materiałów, ich jakość ulega pogorszeniu.
- NIE UŻYWAJ fotelika w domu. Fotelik nie został zaprojektowany do używania go w domu, można go używać wyłącznie w pojeździe.
- Gdy w samochodzie jest zamontowany fotelik dziecięcy, sprawdź wszystkie powierzchnie, których fotelik może dotykać. Zalecamy użycie ochroniacza (BeSafe) w tych miejscach, aby uniknąć rozcięcia, zabrudzeń lub odbarwień powierzchni, szczególnie w pojazdach ze skórzaną tapicerką.

- W razie pytań skonsultuj się z producentem produktu lub sprzedawcą.

## Komponenty

- (1a) Zagłówek
- (1b) Nakładki na pasy ramienne (2x)
- (1c) Pasy ramienne (2x)
- (1d) Pasy biodrowe (2x)
- (1e) Klamra uprząży
- (1f) Centralny przycisk do regulacji
- (1g) Centralny pasek do regulacji
- (1h) Rama antyrotacyjna
- (1i) Rączka ramy antyrotacyjnej
- (1j) Kieszeń na instrukcję obsługi
- (1k) SIP+
- (1l) Prowadnica pasa (2x)
- (1m) Noga wypierająca
- (1n) Regulator wysokości nogi wypierającej
- (1o) Wskaźnik nogi wypierającej
- (1p) Dolny pas mocujący (2x)
- (1q) Przycisk zwalniający dolny pas mocujący (2x)
- (1r) Pasek dolnego pasa mocującego (2x)
- (1s) Zaczep dolnego pasa mocującego
- (1t) Dźwignia regulacji pochylenia
- (1u) Blokada napinacza
- (1v) Tylna wkładka
- (1w) Dolna wkładka
- (1x) Dźwignia zagłówek
- (1y) Pokrętko napinacza
- (1z) Punkty mocowania dolnych pasów mocujących w pojeździe

## Przygotowanie fotelika do montażu

1. Rama antyrotacyjna jest dostarczana jako oddzielna część i musi być zamontowana do fotelika przed użyciem fotelika w pojeździe. Po zainstalowaniu, ramę rotacyjną można zdjąć tylko za pomocą odpowiednich narzędzi.
2. Aby zamontować ramę antyrotacyjną: Trzymaj wciśniętą rączkę ramy antyrotacyjnej podczas wsuwania obu rurek do otworów w podstawie siedziska po obu stronach. Wsuń je do końca. (2)
3. Zdecyduj, z jaką ilością miejsca na nogi chcesz zamontować fotelik, dostosowując pozycję ramy antyrotacyjnej. Aby to zrobić, wciśnij rączkę

ramy antyrotacyjnej i wsuń lub wysuń ramę antyrotacyjną, aby zakliknęła się na swoim miejscu. (2)

4. Wskazówka: Najłatwiej jest wyregulować pozycję ramy antyrotacyjnej już poza pojazdem.
5. Odsuń nogę wypierającą od fotelika i do góry, aż zablokuje się w pozycji użytkowej i nie będzie już zwiśać. (5)
6. Aby utatwić instalację w samochodzie, ustaw fotelik w najbardziej wyprostowanej pozycji za pomocą dźwigni regulacji odchylenia i utrzymaj nogę wypierającą w najkrótszej pozycji.

## Przygotowanie pojazdu do montażu na tylnym siedzeniu

1. Ustaw oparcie tylnego siedzenia w pozycji pionowej (jeśli dotyczy Twojego samochodu).
2. Aby zapewnić sobie miejsce na instalację, przesun przednie siedzenie jak najdalej do przodu i w razie potrzeby ustaw je w pozycji pionowej.
3. Jeśli Twój pojazd jest wyposażony w punkty mocowania dolnego pasa mocującego, nie potrzebujesz dalszych przygotowań i możesz zacząć od zamontowania fotelika dziecięcego. Sprawdź instrukcję obsługi pojazdu, aby upewnić się, że punkty kotwiczenia mogą być używane z dolnymi pasami mocującymi. (3)

## Przygotowanie pojazdu do montażu na przednim siedzeniu

1. Ustaw oparcie przedniego fotela w pozycji pionowej.
2. ZAWSZE wyłączaj przednią poduszkę powietrzną. Jeśli nie jest to możliwe w Twoim pojeździe, nie możesz zainstalować tego fotelika na przednim fotelu.
3. Przesuń przedni fotel i/lub wyreguluj potożenie ramy antyrotacyjnej tak, aby tył fotelika dziecięcego stykał się z deską rozdzielczą. Jeśli kontakt jest niemożliwy, należy przesunąć przedni fotel jak najdalej do tytu, tak aby zachować minimalną odległość 25 cm między fotelikiem a deską rozdzielczą.
4. Jeśli Twój pojazd jest wyposażony w punkty mocowania dolnego pasa mocującego, nie potrzebujesz dalszych przygotowań i możesz zacząć od zamontowania fotelika dziecięcego. Sprawdź instrukcję obsługi pojazdu, aby upewnić się, że punkty kotwiczenia mogą być używane z dolnymi pasami mocującymi.

## Montaż fotelika w pojeździe

1. Umieść fotelik dziecięcy na siedzeniu pojazdu z ramą antyrotacyjną opartą o oparcie fotela pojazdu. (4)
2. Usuń żółtą osłonę z nogi wypierającej. Uruchomi się alarm, po właściwym wyparciu nogi o podłogę samochodu, alarm wyłączy się.
3. Wysuń nagę wypierającą za pomocą regulatora nogi, tak aby stykała się z podłogą pojazdu, gdy fotelik dziecięcy jest osadzony równo na fotelu pojazdu. Zapobiega to przechyleniu się fotelika do tyłu. (5)
4. Wyciągnij długo pas bezpieczeństwa i połącz pas ramienny i pas biodrowy jedną ręką. Drugą ręką przeprowadź klamrę pasa przez pierwszą prowadnicę, przez blokadę napinacza, przez drugą prowadnicę i wciśnij ją w zapięcie. Upewnij się, że oba pasy znajdują się pod krawędzią podstawy i całkowicie wewnątrz blokady napinacza. (6,7)
5. Aby usunąć luz na pasie, najpierw pociągnij TYLKO pas ramienny w pobliżu zapięcia pasa. Następnie pociągnij za pas ramienny po stronie drzwi, upewniając się, że fotelik się nie porusza. (8)
6. Po usunięciu całego luzu obróć pokrętło napinacza umieszczonego z tyłu fotelika zgodnie z ruchem wskazówek zegara. Robiąc to, blokada napinacza z przodu zostanie zamknięta. Kontynuuj obracanie pokrętłem, aby napiąć pas. Możesz obracać, aż gałka kliknie i nie będzie się dalej napinać. (9)
7. UWAGA! Sprawdź, czy zapięcie pasa pojazdu nie koliduje z prowadnicą pasa. W takim przypadku należy zamontować fotelik z większą pozycją ramy antyrotacyjnej.
8. Sprawdź, czy noga wypierająca nadal styka się z podłogą pojazdu i wyreguluj ją w razie potrzeby.
9. Wskaźnik nogi wypierającej jest zielony, gdy dotyka ona podłogi.
10. Alarm w nodze wyłączy się, gdy wskaźnik nogi będzie zielony i noga będzie w kontakcie z podłogą.
11. Naciśnij przycisk zwalniający dolny pas mocujący i wyciągnij go. Połącz zaczep dolnego pasa mocującego z dolnymi punktami kotwiczącymi. Powtórz tę samą procedurę po drugiej stronie. (10)
12. Upewnij się, że oba dolne pasy mocujące są połączone i napięte. Poruszając siedzeniem z boku na bok, staną się bardziej napięte.
13. Upewnij się, że nadal widzisz żółtą linię na każdym dolnym pasie mocującym. Jeśli tego nie widać, oznacza to, że pasy nie są odpowiednio naprężone. (11,12)
14. Jeśli zainstalowałeś fotelik dziecięcy na tylnym siedzeniu: Przesuń przedni fotel pojazdu do tyłu, tak aby lekko dotykał fotelika. Jeśli nie jest to możliwe, przesunij przedni fotel do przodu, aby uzyskać jak największą odległość między fotelikiem dziecięcym a przednim fotelem, najlepiej co

najmniej 25 cm.

15. Sprawdź, czy montaż jest napięty i stabilny: pas samochodowy powinien być bardzo napięty, bez luzu i zablokowany przez blokadę napinacza. Oba dolne pasy mocujące powinny być połączone i napięte oraz mieć widoczną żółtą linię, a noga wypierająca powinna stykać się z podłogą pojazdu. W razie potrzeby powtórz tę samą instalację.
16. Fotel w zestawie posiada ochronę boczną SIP+ (side impact protection+). Ta dodatkowa ochrona przed uderzeniem z boku powinna być stosowana od strony drzwi pojazdu. Aby zamontować SIP+, postępuj zgodnie z rysunkami instrukcji na SIP+ dołączonym do fotelika. Fotel oferuje już zintegrowaną ochronę przed uderzeniami bocznymi na wysokim poziomie. Ta dodatkowa ochrona przed uderzeniem z boku jeszcze bardziej poprawia ochronę przed uderzeniem z boku. (13)
17. Nie używaj SIP+ na foteliku, gdy przestrzeń między fotelikiem a drzwiami pojazdu jest zbyt mała, co może prowadzić do sytuacji, w której fotelik nie jest prawidłowo ustawiony na fotelu pojazdu.
18. W przypadku, gdy SIP+ znajduje się na wysokości okna drzwi, a Twój samochód jest wyposażony w boczne kurtyny powietrzne, nie używaj SIP+, jeśli odległość między SIP+ a oknem jest mniejsza niż 10 cm.



## Wymowanie fotelika z pojazdu

1. Aby wyjąć fotelik z pojazdu, najpierw zwolnij dolne pasy mocujące za pomocą przycisku zwalniającego i odczep dolne zaczepy mocujące.
2. Zwolnij część napięcia napinacza, obracając pokrętko napinacza w kierunku przeciwnym do ruchu wskazówek zegara. Następnie możesz popchnąć gałkę w kierunku siedzenia, aby otworzyć blokadę. Jeśli pchanie jest trudne, dalsze obracanie pokrętki w kierunku przeciwnym do ruchu wskazówek zegara zwalnia napięcie i otwiera blokadę w jej końcowej pozycji. Upewnij się, że napinacz jest całkowicie w pozycji wyjściowej z otwartą blokadą z przodu. (14)
3. Zwolnij pas pojazdu z zapięcia i poprowadź go z powrotem przez prowadnice pasów.
4. Ustaw nogę wypierającą w najkrótszej pozycji, naciskając jednocześnie przycisk regulacji nogi wypierającej.
5. Wymij fotelik z pojazdu.
6. Jeśli chcesz przechować fotelik, możesz ustawić nogę wypierającą do pozycji transportowej, pociągając ją w dół i dociskając do fotelika.

## Wkładanie dziecka do fotelika

1. Naciskając centralny przycisk do regulacji, płaską ręką odciągnij pasy barkowe od siedziska. Upewnij się, że pasy są naciągane równomiernie, aby pozostały na tej samej długości. Nie ciągnij za nakładki na pasy, ponieważ są zamocowane i nie mogą się poruszać. (15)
2. Otwórz klamrę uprząży.
3. Aby pasy ramienne nie przeszkadzały, umieść nakładki na pasy na magnesach po obu stronach skorupy fotelika. (15)
4. Umieść dziecko w foteliku i w razie potrzeby wyreguluj położenie pasów ramiennych i zagłówka - patrz rozdział „Dopasowanie do rosnącego dziecka”.
5. Umieść pasy ramienne na ramionach dziecka i zapnij klamrę: KLIK! (15)
6. Pociągnij centralny pasek do regulacji prosto od siedziska, aby napiąć uprząż. Upewnij się, że uprząż jest bardzo dobrze napięta, aby nie było możliwe uszczyplenie pasów. Podczas zaciągania pasów upewnij się, że dziecko jest dobrze osadzone na oparciu. (15)

## Dopasowanie do rosnącego dziecka

Wysokość pasów ramiennych/zagłówka

- Wysokość pasów ramiennych i zagłówka można regulować, pociągając do góry dźwignię zagłówka z tyłu zagłówka i przesuując zagłówek w górę lub w dół. Aby to zrobić, należy rozpiąć klamrę uprząży i wyjąć pasy. (16)
- Aby znaleźć odpowiednią wysokość dla swojego dziecka, przesuń zagłówek do góry, umieść dziecko w foteliku, a następnie przesuń zagłówek w dół, aż znajdzie się bezpośrednio przy ramionach dziecka.
- Ważne w przypadku używania na przednim fotelu: zawsze należy zachować minimalną odległość 5 cm między przednią linią dachu samochodu a czubkiem głowy lub zagłówka dziecka, w zależności od tego, która z tych wartości jest wyższa. Jeśli Twój samochód nie umożliwi tego dla najwyższych pozycji zagłówek, musisz zamiast tego przenieść fotelik na tylne siedzenie.

Kąt pochylenia

- Kąt pochylenia siedziska można regulować tak, aby był wygodny dla Twojego dziecka. Aby to zrobić, uzyskaj dostęp do dźwigni regulacji pochylenia na spodzie siedziska. (17)

Miejsce na nogi

- Możesz zdecydować, z jaką ilością miejsca na nogi chcesz zamontować fotelik, dostosowując pozycję ramy antyrotacyjnej. Należy to zrobić przed zamontowaniem fotelika. Patrz rozdział „Przygotowanie fotelika do montażu”.

Wkładki

- Usuń dolną wkładkę, gdy dziecko ma ponad 2 lata. (18)
- Usuń tylną wkładkę, gdy dziecko ma ponad 2 lata lub wcześniej, gdy dziecko nie mieści się już między wkładką.

## Zdejmowanie i ponowne zakładanie tapicerki

- Zwróć szczególną uwagę podczas zdejmowania tapicerki, gdyż jej montaż odbywa się w odwrotny sposób.
- Tapicerkę zagłówka można zdjąć osobno.
- Aby uzyskać dalsze instrukcje, odwiedź stronę [www.besafe.com](http://www.besafe.com)
- Podczas prania tapicerki należy pamiętać, aby postępować zgodnie z etykietą prania na wewnętrznej stronie tapicerki.

## **!** OSTRZEŻENIE! Możliwe przypadki niewłaściwego użycia

- ZABRANIA SIĘ montowania fotelika na przednim fotelu wyposażonym w AKTYWNA PODUSZKĘ POWIETRZNA.
- Fotelik dziecięcy NIE MOŻE być montowany w miejscu, w którym pas samochodowy jest wyposażony w poduszkę powietrzną, której nie można wyłączyć.
- Noga wypierająca musi być zawsze używana. Upewnij się, że noga wypierająca jest całkowicie dociśnięta i ma pełny kontakt z podłogą pojazdu.
- Upewnij się, że pas samochodowy jest odpowiednio napięty, blokada napinacza jest zamknięta i naprężona oraz oba dolne pasy mocujące są połączone z pojazdem i mocno napięte.



## Gwarancja

- Jeżeli niniejszy produkt okaże się wadliwy w ciągu 24 miesięcy od daty zakupu na skutek wad materiałowych lub produkcyjnych, za wyjątkiem tapicerek i pasków uprząży, należy go zwrócić w miejscu zakupu.
- Niniejsza gwarancja jest ważna jedynie w przypadku prawidłowego i starannego użytkowania fotelika. Skontaktuj się ze swoim dystrybutorem, który zadecyduje o oddaniu fotelika do producenta celem naprawy. Nabywcy nie przysługuje prawo do żądania wymiany lub zwrotu towaru, naprawa gwarancyjna nie przedłuża okresu gwarancji.
- Niniejsza gwarancja wygasa: w przypadku braku przedstawienia dowodu zakupu, jeżeli wady są spowodowane nieprawidłowym lub niewłaściwym użytkowaniem, jeżeli wady są spowodowane nadmiernym lub niewłaściwym użyciem lub zaniedbaniem.

## **WAŻNE!** Przed utylizacją fotelika po zakończeniu jego eksploatacji

- Zapewniając prawidłową utylizację produktu, baterii i części elektronicznych, pomożesz zapobiec potencjalnie negatywnym skutkom dla środowiska i zdrowia ludzkiego, które mogą być spowodowane niewłaściwym obchodzeniem się z odpadami.
- Aby uzyskać więcej informacji na temat najbliższego wyznaczonego punktu zbiórki, skontaktuj się z lokalnymi władzami.

## Utylizacja produktu, opakowania, zużytych baterii i części elektronicznych (dotyczy Unii Europejskiej i innych krajów posiadających systemy selektywnej zbiórki)

- Ten symbol na produkcie lub w towarzyszących dokumentach oznacza, że produkt, baterie i części elektroniczne nie powinny być traktowane jak zwykłe odpady domowe.
- Przed wyrzuceniem fotelika dziecięcego usuń zużyte baterie i części elektroniczne. Postępuj zgodnie z instrukcjami usuwania na części lub na produkcie.
- Ten fotel ma moduł elektroniczny po wewnętrznej stronie nogi wypierającej. Naklejka z instrukcją usuwania znajduje się z tyłu nogi wypierającej.
- Prosimy o przekazanie wszelkich zużytych baterii i części elektronicznych w wyznaczonym punkcie zbiórki w celu obsługi i recyklingu odpadów elektrycznych i elektronicznych.



## Demontaż i utylizacja fotelika dziecięcego

- Ten produkt można rozłożyć na różne materiały w celu utylizacji odpadów; odwiedź [www.besafe.com](http://www.besafe.com), aby uzyskać szczegółowe instrukcje.
- Prosimy o przekazanie fotelika dziecięcego do wyznaczonego punktu zbiórki odpadów innych niż ogólne.

## Utylizacja opakowania

- Opakowanie tego produktu zawiera plastikową torbę PE i karton, proszę oddzielić te materiały i przekazać je w wyznaczonych punktach zbiórki w Twojej okolicy.

## Благодарим за выбор BeSafe Stretch.

**!** Очень важно, чтобы вы ознакомились с этим руководством по эксплуатации ДО установки автокресла. Неправильная установка может подвергнуть вашего ребенка опасности.

### **!** Важная информация

- Детское кресло ЗАПРЕЩАЕТСЯ устанавливать на переднем сиденье С АКТИВИРОВАННОЙ ПОДУШКОЙ БЕЗОПАСНОСТИ, либо на сиденье автомобиля с ремнем с подушкой безопасности.
- Список автомобилей, предоставленный для данного кресла, может служить ориентиром для выбора места в вашем автомобиле. Тем не менее, вы всегда должны проверять руководство к вашему автомобилю на предмет того, разрешается ли установка детских сидений такого типа. Руководство по эксплуатации транспортного средства является основным руководством, оно должно всегда соблюдаться.
- Данное кресло должно быть установлено лицом назад с помощью 3-точечного ремня безопасности транспортного средства, утвержденного в соответствии с Регламентом № 16 ООН/ЕЭК или прочими эквивалентными стандартами.
- Всегда используйте опору в пол. Убедитесь, что опора в пол полностью опущена вниз до полного касания пола транспортного средства впереди автокресла и, что индикаторы на опоре в пол всегда зеленого цвета.
- Когда ребенок сидит в автокресле, плечевые ремни должны быть всегда пристегнуты.
- Плечевые ремни должны быть натянуты; они не должны быть ослаблены или перекручены.
- Убедитесь в том, что ремень достаточно хорошо затянут таким образом, чтобы на нем не было горизонтальных складок. Затягивая ремни безопасности, убедитесь, что ребенок удобно располагается на спинке.
- В плечевых накладках есть магниты. Магниты могут влиять на электронное оборудование, такое как кардиостимуляторы или прочие медицинские устройства.
- Защищайте любую часть тела ребенка, которая подвергается воздействию солнца.
- Ребенок в автокресле должен находиться в одежде, чтобы избежать прямого контакта ремней с кожей. Избегайте объемной одежды, поскольку это не позволяет правильно затянуть ремни.



- Мы рекомендуем использовать это автокресло только для детей, которые могут сидеть вертикально, т.е. в возрасте не ранее 6 месяцев.
- Нижнюю подушку следует убрать, когда ребенку исполняется 2 года.
- Подушку для спины следует снять, когда ребенку исполняется 2 года, либо раньше, когда ребенок больше не помещается между подушками.
- Вы должны прекратить использование этого кресла и перейти на следующее подходящее кресло при выполнении ОДНОГО из следующих условий: 1) Рост ребенка превышает 125 см; 2) Ребенок вместе с одеждой весит более 36 кг; 3) Высота плеч превышает наивысшее положение плечевых ремней; 4) Верхняя часть ушей ребенка находится над самой высокой точкой подголовника в самом верхнем положении.
- Замените кресло, если оно находилось в автомобиле при аварии со скоростью свыше 10 км/ч, либо есть подозрение, что кресло было повреждено по какой-либо иной причине. Кресло может выглядеть неповрежденным, но в случае еще одной аварии оно не сможет защитить вашего ребенка на том уровне, для которого оно было разработано.
- Не допускайте зажатия автокресла багажом, автомобильными сиденьями и/или дверями.
- ЗАПРЕЩАЕТСЯ демонтировать, изменять или добавлять какие-либо детали в автокресло. В случае использования неоригинальных запасных частей или дополнительных принадлежностей гарантия аннулируется.
- Никогда не оставляйте ребенка в автокресле без присмотра.
- Убедитесь, что все пассажиры знают, как освободить ребенка из автокресла в случае чрезвычайной ситуации.
- Убедитесь, что багаж и другие предметы в салоне автомобиля надежно закреплены. В случае аварии незакрепленный багаж может причинить серьезные травмы детям и взрослым.
- Запрещается использовать кресло без чехла. Чехол является элементом безопасности и может быть заменен только на оригинальный чехол BeSafe.
- Не используйте агрессивные чистящие средства; они могут повредить материал автокресла.
- При стирке чехла автокресла обязательно следуйте указаниям на ярлыке, находящемся на внутренней стороне чехла.
- Компания BeSafe не рекомендует покупать или продавать детские автокресла, бывшие в употреблении.

- СОХРАНИТЕ данное руководство для последующего использования. Храните руководство в кармане для руководства пользователя на нижней стороне передней скобы.
- ЗАПРЕЩАЕТСЯ использовать автокресло более 15 лет. Вследствие износа качество материала может измениться.
- ЗАПРЕЩАЕТСЯ использовать кресло дома. Автокресло не предназначено для домашних условий, его можно использовать только в автомобиле.
- После установки автокресла в автомобиле, пожалуйста, проверьте все участки салона автомобиля, к которым может прикоснуться автокресло. Мы рекомендуем использовать на таких участках защитные покрытия (BeSafe) во избежание царапин, пятен или изменения цвета, особенно в автомобилях с отделкой салона деревом и кожей.
- Если у вас возникли сомнения, проконсультируйтесь с производителем или продавцом.

## Компоненты

- (1a) Подголовник
- (1b) Плечевые накладки (2x)
- (1c) Плечевые ремни (2x)
- (1d) Ремни для бедер (2x)
- (1e) Застежка плечевых ремней
- (1f) Центральная регулировочная кнопка
- (1g) Центральный регулировочный ремень
- (1h) Передняя скоба
- (1i) Ручка передней скобы
- (1j) Карман для руководства пользователя
- (1k) Дополнительная защита SIP+
- (1l) Направляющая для ремня (2x)
- (1m) Опора в пол
- (1n) Регулировка опоры в пол
- (1o) Индикатор опоры в пол
- (1p) Нижний страховочный ремешок (2x)
- (1q) Кнопка отсоединения нижнего страховочного ремешка (2x)
- (1r) Лямка нижнего страховочного ремешка (2x)
- (1s) Крючок нижнего страховочного ремешка (2x)
- (1t) Рычаг регулировки наклона
- (1u) Крепежное приспособление устройства натяжения
- (1v) Подушка для спины
- (1w) Нижняя подушка

- (1x) Ручка разблокировки подголовника
- (1y) Ручка устройства натяжения
- (1z) Нижние точки крепления страховочного ремешка в автомобиле

## Подготовка детского кресла к установке

1. Передняя скоба поставляется как отдельная деталь и должна устанавливаться на кресло перед использованием кресла в транспортном средстве. После установки переднюю скобу можно снять только с помощью подходящих инструментов.
2. Для установки передней скобы: Удерживая ручку передней скобы нажатой, вставьте обе трубки в отверстия в основании сиденья с обеих сторон. Задвиньте их до упора. (2)
3. Решите, какое пространство для ног вы хотите установить, отрегулировав положение передней скобы. Для этого нажмите на ручку передней скобы, сдвиньте или выдвиньте переднюю скобу и дайте ей встать на место со щелчком. (2)
4. Совет: Легче всего отрегулировать положение передней скобы вне автомобиля.
5. Отодвиньте опору в пол от кресла, пока она не зафиксируется в рабочем положении и больше не будет болтаться. (5)
6. Чтобы облегчить установку в автомобиле, переведите сиденье в максимально вертикальное положение с помощью ручки откидывания и удерживайте опору в пол в наиболее коротком положении.

## Подготовка автомобиля к установке кресла

1. Установите спинку заднего кресла в вертикальное положение (если применимо к вашему автомобилю).
2. Чтобы освободить место для установки, сдвиньте переднее сиденье как можно дальше вперед и при необходимости переведите его в вертикальное положение.
3. Если ваш автомобиль оборудован точками крепления нижнего страховочного ремешка, то вам не потребуется дополнительная подготовка, и вы можете начать с установки детского кресла. Ознакомьтесь с руководством по эксплуатации вашего автомобиля, чтобы убедиться, что крепления можно использовать с нижними страховочными ремешками. (3)

## Подготовка автомобиля к установке на переднем сиденье

1. Установить спинку переднего сиденья в вертикальное положение.
2. ВСЕГДА отключайте переднюю подушку безопасности. Если в вашем автомобиле это невозможно, вы не можете установить кресло на переднее сиденье.
3. Переместите переднее сиденье и/или отрегулируйте положение передней скобы так, чтобы спинка детского кресла касалась приборной панели. Если контакт невозможен, следует отодвинуть переднее сиденье как можно дальше назад, чтобы между детским сиденьем и приборной панелью оставалось предпочтительно минимальное расстояние в 25 см.
4. Если ваш автомобиль оборудован точками крепления нижнего страховочного ремешка, то вам не потребуются дополнительная подготовка, и вы можете начать с установки детского кресла. Ознакомьтесь с руководством по эксплуатации вашего автомобиля, чтобы убедиться, что крепления можно использовать с нижними страховочными ремешками.

## Установка детского кресла в автомобиль

1. Поместите детское кресло на автомобильное сиденье так, чтобы передняя скоба находилась напротив спинки автомобильного сиденья. (4)
2. Снимите колпак с опоры в пол. Вы услышите сигнал тревоги, который отключится при правильной установке автокресла и контакте опоры с полом автомобиля.
3. Выдвиньте опору в пол с помощью ручки, чтобы она касалась пола автомобиля, а детское кресло прилегало к сиденью. Это предотвращает опрокидывание детского кресла назад. (5)
4. Вытяните автомобильный ремень и соедините плечевой ремень с поясным одной рукой. Другой рукой протяните язычок ремня через первую направляющую ремня, через фиксатор устройства натяжения, через вторую направляющую ремня и защелкните его в пряжке. Убедитесь, что оба ремня находятся под выступом на основании и полностью внутри фиксатора устройства натяжения. (6,7)
5. Чтобы устранить провисание ремня, сначала натяните ТОЛЬКО плечевой ремень рядом с пряжкой. Затем потяните за плечевой ремень со стороны двери, одновременно следя за тем, чтобы детское кресло не двигалось. (8)
6. Когда провисание будет устранено, поверните ручку устройства натяжения по часовой стрелке на задней стороне сиденья. При этом устройство натяжения с передней стороны закроется. Продолжайте вращать ручку, чтобы натянуть ремень. Вы можете продолжать вращение, пока ручка не щелкнет и не перестанет натягиваться. (9)
7. Примечание: убедитесь, что пряжка автомобильного ремня не задевает его направляющую. В этом случае необходимо установить сиденье с более широким положением передней скобы.
8. Убедитесь в том, что опора в пол все еще соприкасается с полом автомобиля, при необходимости отрегулируйте.
9. Зеленый цвет индикатора высоты установки опоры в пол указывает на то, что опора уперлась в пол автомобиля.
10. Сигнал тревоги отключится, когда опора упрется в пол автомобиля и загорится зеленый индикатор.
11. Нажмите кнопку освобождения нижнего страховочного ремешка и вытяните нижние ремешки. Присоедините крюк к креплениям нижнего страховочного ремешка автомобиля. Повторите ту же процедуру с другой стороны. (10)

12. Убедитесь, что оба нижних страховочных ремешка надежно закреплены. При покачивании сиденья из стороны в сторону, они станут более натянутыми.
13. Убедитесь, что вы все еще видите желтую линию на каждом нижнем страховочном ремешке. Если вы не видите этого, значит, натяжение страховочных ремешков недостаточное. (11, 12)
14. Если вы установили детское кресло на заднее сиденье: Сдвиньте переднее сиденье автомобиля назад так, чтобы оно слегка касалось детского кресла. Если это невозможно, переместите переднее сиденье вперед, чтобы создать как можно большее расстояние между детским креслом и передним сиденьем, желательнее не менее 25 см.
15. Убедитесь в том, что конструкция натянута и устойчива: ремень транспортного средства должен быть натянут без провисаний и заблокирован фиксатором устройства натяжения. Оба нижних страховочных ремешка должны быть соединены и затянуты, на них должна быть видна желтая линия, а опора в пол должна соприкоснуться с полом автомобиля. При необходимости повторите ту же последовательность установки.
16. Сиденье поставляется со съемным SIP + (защита от бокового удара +). Эту дополнительную защиту от боковых ударов следует устанавливать на детское сиденье с той стороны, которая находится ближе к двери автомобиля. Чтобы установить SIP +, следуйте инструкциям на SIP +, прилагаемом к вашему креслу. Сиденье уже предлагает встроенную защиту от бокового удара. Эта дополнительная защита от бокового удара еще больше улучшает защиту при боковом ударе. (13)
17. Не используйте SIP+ на сиденье, если расстояние между сиденьем и дверью автомобиля слишком мало, что может привести к ситуации, когда кресло будет неправильно установлено на сиденье автомобиля.
18. Если SIP+ находится на высоте дверного окна и ваш автомобиль оборудован боковыми шторками безопасности, не используйте SIP+, если расстояние между SIP+ и окном составляет менее 10 см.

## Снятие детского кресла с автомобиля

1. Чтобы снять сиденье с автомобиля, сначала освободите нижние страховочные ремешки с помощью кнопки отсоединения и снимите крючки нижних страховочных ремешков.
2. Ослабьте натяжение устройства натяжения, повернув ручку устройства натяжения против часовой стрелки. Затем вы можете нажать на ручку в направлении сиденья, чтобы открыть фиксатор. Если нажатие затруднено, дальнейший поворот ручки против часовой стрелки снимает натяжение и открывает фиксатор в конечном положении. Убедитесь в том, что устройство натяжения полностью вернулось в исходное положение с открытым фиксатором спереди. (14)
3. Освободите автомобильный ремень из пряжки и протяните его обратно через направляющие.
4. Установите опору в пол в наиболее короткое положение, одновременно нажимая кнопку регулировки опоры в пол.
5. Вытащите кресло из автомобиля.
6. Если вы хотите убрать кресло на хранение, вы можете перевести опору в пол в транспортное положение, потянув ее вниз и прижав к сиденью.

## Размещение ребенка в кресле

1. Удерживая нажатой кнопку центрального регулятора, ладонью оттяните плечевые ремни от сиденья. Убедитесь в том, что ремни натянuty равномерно, чтобы они сохраняли одинаковую длину. Не тяните за плечевые накладки, так как они зафиксированы и не могут двигаться. (15)
2. Откройте застежку плечевого ремня.
3. Чтобы ремни не мешали, наденьте плечевые накладки на магниты с каждой стороны корпуса кресла. (15)
4. Посадите ребенка в кресло и при необходимости отрегулируйте положение плечевых ремней и подголовника – см. раздел «Регулировка для растущего ребенка».
5. Наденьте плечевые ремни на плечи ребенка и застегните пряжку: ДО ЩЕЛЧКА! (15)
6. Потяните центральный регулировочный ремешок прямо от сиденья, чтобы натянуть ремень. Убедитесь в том, что ремень достаточно хорошо затянут таким образом, чтобы на нем не было горизонтальных складок. Затягивая ремни безопасности, убедитесь, что ребенок удобно располагается на спинке. (15)

## Регулировка сиденья под растущего ребенка

### Плечевой ремень/высота подголовника

- Высоту плечевых ремней и подголовника можно отрегулировать, потянув вверх ручку подголовника на задней стороне подголовника и перемещая подголовник вверх или вниз. Для этого необходимо расстегнуть пряжку ремня и вытащить лямки. (16)
- Чтобы подобрать правильную высоту для вашего ребенка, полностью переместите подголовник вверх, поместите ребенка в кресло, а затем опустите подголовник вниз, пока он не «сядет» прямо на плечи ребенка.
- Важно при использовании на переднем сиденье: всегда должно быть минимальное расстояние 5 см между передним щитком автомобиля и верхней частью головы ребенка или подголовника, в зависимости от того, что выше. Если в вашем автомобиле не предусмотрены самые высокие положения подголовника, то вам необходимо переместить кресло на заднее сиденье.

### Угол наклона

- Угол наклона можно отрегулировать так, чтобы он был удобен для ребенка. Для этого доберитесь до ручки откидывания на нижней стороне корпуса кресла. (17)

### Пространство для ног

- Вы можете решить, с каким пространством для ног устанавливать кресло, отрегулировав положение передней скобы. Это нужно сделать перед установкой сиденья. См. раздел «Подготовка детского кресла к установке».

### Вставка подушек

- Нижнюю подушку следует убрать, когда ребенку исполняется 2 года. (18)
- Подушку для спины следует снять, когда ребенку исполняется 2 года, либо раньше, когда ребенок больше не помещается между подушками.

## Снятие и надевание чехла

- Обратите внимание на то, как вы снимаете чехол. Надевание чехла осуществляется в обратном порядке.
- Чехол подголовника съемный.
- Для получения дополнительных указаний посетите сайт [www.besafe.com](http://www.besafe.com).
- При стирке чехла сиденья соблюдайте указания на внутренней стороне чехла.

## ! Внимание! Часто допускаемые ошибки при эксплуатации

- ЗАПРЕЩАЕТСЯ устанавливать кресло на переднем пассажирском сиденье, если оно оснащено АКТИВИРОВАННОЙ ПОДУШКОЙ БЕЗОПАСНОСТИ.
- Детское кресло ЗАПРЕЩАЕТСЯ устанавливать в таком положении, когда ремень безопасности автомобиля оборудован подушкой безопасности, которую нельзя отключить.
- Всегда необходимо использовать опору в пол. Убедитесь, что опора в пол полностью опущена и соприкасается с полом автомобиля.
- Убедитесь в том, что ремень автомобиля натянут, фиксатор закрыт и натянут, а оба нижних страховочных ремешка связаны с автомобилем и туго натянуты.



## Гарантия

- Если в течение 24 месяцев с момента покупки у изделия будет выявлен дефект материала или производственный брак (за исключением чехлов и плечевых ремней), пожалуйста, верните его в магазин.
- Гарантия действует только в том случае, если вы используете автокресло надлежащим и бережным образом. Пожалуйста, свяжитесь с дилером, он примет решение, следует ли вернуть автокресло производителю для ремонта. Замена или возврат не осуществляются. После ремонта гарантия не продлевается.
- Гарантия утрачивает свою силу: при отсутствии товарного чека, если дефекты вызваны неправильной или ненадлежащей эксплуатацией, если дефекты вызваны эксплуатацией с нарушением норм и правил или небрежностью.

## ВАЖНО: Перед утилизацией кресла по истечении срока службы

- Обеспечивая правильную утилизацию продукта, батарей и электронных компонентов, вы можете предотвратить потенциально негативные последствия для окружающей среды и здоровья человека, которые могут быть вызваны ненадлежащим обращением с отходами.
- Пожалуйста, свяжитесь с местными уполномоченными органами для получения дополнительной информации о ближайшем пункте сбора.

## Утилизация продукта, упаковки, отработанных батарей и электронных компонентов (применяется в Европейском Союзе и других странах с отдельным сбором отходов)

- Этот символ на продукции или в сопроводительной документации указывает на то, что продукт, батареи и электронные компоненты не следует утилизировать как обычные бытовые отходы.
- Перед утилизацией детского кресла удалите использованные батареи и электронные компоненты. Следуйте инструкциям по утилизации на компоненте или на изделии.
- У кресла имеется электронный блок на внутренней стороне опоры в пол. Вы найдете наклейку с инструкциями по снятию на задней стороне опоры.
- Сдавайте использованные батареи и электронные компоненты в специально отведенных пунктах сбора и утилизации электрических и электронных отходов.



## Разборка и утилизация детского кресла

- Изделие можно разобрать на различные материалы для обработки отходов; пожалуйста, посетите сайт [www.besafe.com](http://www.besafe.com) для получения подробных инструкций.
- Пожалуйста, сдайте детское кресло в специально отведенном месте для сбора нестандартных бытовых отходов.

## Утилизация упаковки

- Упаковка изделия содержит полиэтиленовый пакет и картонную коробку. Разделите эти материалы и передайте их в специальные пункты сбора в вашем районе.

## Paldies, ka izvēlējāties BeSafe Stretch.

- ! Ļoti svarīgi ir iepazīties ar šīs instrukcijas saturu PIRMS uzsākt jūsu sēdekliša uzstādīšanu. Nepareizi uzstādīts sēdeklītis var radīt draudus jūsu bērna veselībai un dzīvībai.

## ! Svarīga informācija



- Autokrēslīņu NEDRĪKST uzstādīt uz automašīnas priekšējā krēsla ar AKTIVIZĒTU DROŠĪBAS SPILVENU (AIRBAG) vai uz automašīnas krēsla ar jostas drošības spilvenu (airbag).
- Automašīnu saraksts, kas pievienots šim autokrēslīņam, var būt kā vadlīnija par to, kurās vietās automašīnā šo autokrēslīņu var uzstādīt. Bet jums vienmēr jāpārbauda automašīnas rokasgrāmata, lai pārlicinātos, vai ir atļauts uzstādīt šāda tipa autokrēslīņus. Automašīnas rokasgrāmata vienmēr ir galvenā vadlīnija, kura ir jāievēro.
- Šis autokrēslīšis ir jāuzstāda ar skatu uz aizmuguri ar 3 punktu automašīnas drošības jostu. Tas ir apstiprināts saskaņā ar UN/ECE Regulu Nr. 16 vai citu līdzvērtīgu standartu.
- Vienmēr jāizmanto grīdas balsts. Pārlicinieties, ka grīdas balsts ir pilnībā nospiests uz leju, līdz tas saskaras ar transportlīdzekļa grīdu sēdekļa priekšā, un ka indikatori uz grīdas balsta vienmēr ir zaļā krāsā.
- Bērnam atrodoties autokrēslīņā plecu siksnām vienmēr jābūt nofiksetām.
- Plecu siksnām jābūt nospriegotām; tās nedrīkst būt savērtas.
- Pārlicinieties, ka drošības josta ir pievilkota tik labi, ka to vairs nevar ielocīt. Pievelkot drošības jostu, pārlicinieties, ka bērns ir novietots cieši klāt atzveltnē.
- Plecu siksnu spilventiņi satur magnētus. Magnēti var ietekmēt elektronisko ierīču, piemēram, elektrokardiostimulatoru vai citu medicīnisko ierīču darbību.
- Aizsargājiet bērna ķermeņa daļas, kas pakļautas saules iedarbībai.
- Vienmēr apgērbiet bērnu ar plānu apģērba kārtu, lai izvairītos no tiešas jostas kontakta ar ādu. Izvairieties no bieža, mīksta apģērba, jo tas neatļauj pilnībā nospriegot jostu.
- Mēs rekomendējam šo autokrēslīņu izmantot tikai bērniem, kas spēj noturēties sēdus stāvoklī, tātad - ne jaunākiem par 6 mēnešiem.
- Izņemiet apakšējo autosēdekļa ieliktnīti, kad bērnam paliek 2 gadi.
- Izņemiet muguras daļas ieliktnīti, kad bērnam paliek 2 gadi vai ātrāk, ja bērnam vairs nav vietas ar ieliktnīti.
- Jums ir jāpārtrauc lietot šīs autokrēslīšis un jāpāriet uz nākošo piemērotāko autokrēslīņu tad, kad iestājas VIENS no šiem apstākļiem: 1) Bērns ir garāks par 125cm; 2) Bērns kopā ar apģerbu sver vairāk par 36kg; 3) Bērna pleci ir augstāk par drošības jostu pašu augstāko pozīciju;



- 4) Bērna ausu augšpuse ir pāri galvas balsta augstākajam punktam, galvas balstam esot augstākajā pozīcijā.
- Autokrēslīņš ir obligāti jānomaina, ja tas ir bijis ceļu satiksmes negadījumā ar ātrumu lielāku par 10 km/h vai, ja ir aizdomas, ka autokrēslīņš varētu būt bojāts jebkādu iemeslu dēļ. Ārēji autokrēslīņa bojājumi var nebūt redzami, taču nākošreiz avārijas situācijā tas var nepasargāt jūsu bērnu tādā līmenī, kādā tas būtu nepieciešams
  - Sargājiet autokrēslīņu no iespējamās iesprūšanas vai saspiešanas ar bagāžu, sēdekļiem vai/un durvju aizcīršanas.
  - NEMĒĢINIET nomontēt un pārveidot esošos vai pievienot autokrēslīņam liekus elementus. Neoriginālo detaļu un piederumu izmantošanas gadījumā garantijas saistības tiks anulētas.
  - Nekad neatstājiet bērnu autokrēslīņā bez uzraudzības.
  - Pārliedzieties par to, ka visi automobīlī esošie pasažieri zina, kā avārijas situācijā atbrīvot bērnu no autokrēslīņa.
  - Sekojiet tam, lai bagāža un citi objekti būtu pienācīgi nostiprināti. Negadījuma laikā nenostiprināta bagāža var smagi savainot gan bērnus, gan pieaugušos.
  - Nekad neizmantojiet autokrēslīņu bez auduma pārvalka. Pārvalks ir drošības līdzeklis un to pieļaujams aizstāt tikai ar oriģinālo BeSafe pārvalku.
  - Neizmantojiet ķīmiski aktīvus tīrīšanas līdzekļus; tie var sabojāt sēdekliša konstruktīvos elementus.
  - Mazgājot sēdekļa pārvalku, pārliedzieties, ka sekojat mazgāšanas etiķetes instrukcijām pārvalka iekšpusē.
  - BeSafe nerekomendē pārdot vai iegādāties lietotus bērnu sēdeklišus.
  - SAGLABĀJIET šo rokasgrāmatu šī autokrēslīņa lietošanai vēlāk. Uzglabājiet šo rokasgrāmatu tai paredzētajā kabatā autokrēslīņa bāzes apakšā.
  - NEIZMANTOJIET autokrēslīņu ilgāk par 15 gadiem. Novecošanās rezultātā materiāli zaudē sākotnējo kvalitāti.
  - NEIZMANTOJIET autokrēslīņu mājās apstākļos. Tas nav konstruēts izmantošanai mājās apstākļos, bet tikai un vienīgi automobīlī.
  - Kad autokrēslīņš ir uzstādīts automobīlī, pārbaudiet visas vietas, kurās tas varētu pieskarties interjeram. Mēs šajās vietās iesakām lietot aizsargpārklājus (BeSafe), lai izvairītos no iešķelumiem, iespiedumiem un krāsas norīvēšanās automobiļa interjerā, it īpaši automobiļos ar ādas vai koka interjeru.
  - Ja ir radušās šaubas, konsultējieties ar preču ražotāju vai izplatītāju.

## Sastāvdaļas

- (1a) Galvas balsts
- (1b) Plecu jostas spilventiņi (2x)
- (1c) Plecu jostas (2x)
- (1d) Gūžu jostas (2x)
- (1e) Jostas sprādze
- (1f) Centrālā regulētāja poga
- (1g) Centrālā regulētāja josta
- (1h) Priekšējais stiprinājums
- (1i) Priekšējā stiprinājuma rokturis
- (1j) Rokasgrāmatas kabata
- (1k) SIP+
- (1l) Drošības jostas (2x)
- (1m) Grīdas balsts
- (1n) Grīdas balsta regulētājs
- (1o) Grīdas balsta rādītājs
- (1p) Apakšējā saite (2x)
- (1q) Apakšējās saites atlaišanas poga (2x)
- (1r) Apakšējās saites sikсна (2x)
- (1s) Apakšējās saites cilpa (2x)
- (1t) Atgāzuma regulācijas svira
- (1u) Spriegotāja atbloķēšana
- (1v) Muguras daļas spilvens
- (1w) Apakšējais spilvens
- (1x) Galvas balsta atbrīvošanas rokturis
- (1y) Spriegotājopoga
- (1z) Apakšējās saites stiprinājuma punkti automašīnā

## Autokrēslīņa sagatavošana uzstādīšanai

1. Priekšējais stiprinājums ir atsevišķa daļa un tas ir jāpieliek autokrēslīņam pirms autokrēslīņa ievietošanas automašīnā. Kad pievienots, priekšējais stiprinājums ir noņemams tikai ar atbilstošu instrumentu palīdzību.
2. Lai pievienotu priekšējo stiprinājumu: Turiet nospiestu priekšējā stiprinājuma rokturi un slidiniet abas caurules iekšā atverēs abās pusēs. Iebīdīt tās iekšā pilnībā. (2)
3. Izlemiet, cik lielu vietu kājām jūs vēlaties atstāt, regulējot priekšējā stiprinājuma pozīciju. Lai to izdarītu, nospiediet priekšējā stiprinājuma rokturi un bīdiet to iekšā un ārā un ļaujiet tam ar klikšķi ieņemt vēlamu pozīciju. (2)
4. Padoms: Ir vieglāk pielāgot priekšējā stiprinājuma pozīciju pirms autokrēslīņa ievietošanas automašīnā.

- Virziet grīdas balstu prom no autokrēslīņa un uz augšu līdz tas ieņem lietošanas pozīciju un ir stingrs. (5)
- Vieglākai autokrēslīņa uzstādīšanai automašīnā, novietojiet autokrēslīņu stāvākajā pozīcijā ar atgāzuma regulācijas sviru un turiet grīdas balstu isākajā pozīcijā.

## Automašīnas sagatavošana autokrēslīņa uzstādīšanai aizmugurē

- Noregulējiet automašīnas krēsla atzveltni vertikālākajā pozīcijā (ja tas ir iespējams jūsu automašīnā).
- Lai nodrošinātu sev vairāk vietas autokrēslīņa uzstādīšanai, virziet automašīnas priekšējo krēslu cik vien iespējams uz priekšu un vertikāli, ja tas ir nepieciešams.
- Ja jūsu automašīnā jau ir apakšējās saites stiprinājuma punkti, jums nav vajadzīga tālāka automašīnas sagatavošana un variet sākt ievietot autokrēslīņu. Pārbaudiet automašīnas rokasgrāmatā, vai stiprinājuma punktus drīkst izmantot ar apakšējām saitēm. (3)

## Automašīnas sagatavošana autokrēslīņa uzstādīšanai priekšējā krēslā

- Noregulējiet automašīnas krēsla atzveltni vertikālākajā pozīcijā.
- VIENMĒR izslēdziet priekšējo gaisa spilvenu (airbag). Ja jūsu automašīnā to nav iespējams izdarīt, jūs nevariet uzstādīt šo autokrēslīņu automašīnas priekšējā krēslā.
- Virziet priekšējo sēdekli un/vai noregulējiet priekšējā stiprinājuma pozīciju tā, lai autokrēslīņa atzveltnē saskartos ar paneli. Ja saskare nav iespējama, jums ir jāpārvieto priekšējais sēdeklis, cik tālu vien iespējams, lai starp autokrēslīņu un paneli būtu vēlams minimālais 25 cm attālums.
- Ja jūsu automašīnā jau ir apakšējās saites stiprinājuma punkti, jums nav vajadzīga tālāka automašīnas sagatavošana un variet sākt ievietot autokrēslīņu. Pārbaudiet automašīnas rokasgrāmatā, vai stiprinājuma punktus drīkst izmantot ar apakšējām saitēm.

## Autokrēslīņa uzstādīšana automašīnā

- Novietojiet autokrēslīņu uz automašīnas krēsla ar priekšējo stiprinājumu pret automašīnas krēsla atzveltni. (4)
- Noņemiet grīdas balsta apvalku. Atskanēs trauksmes signāls, bet tas apklusīs, kad sēdeklītis būs pareizi uzstādīts ar grīdas balstu uz grīdas.
- Pagariniet grīdas atbalstu ar grīdas atbalsta rokturi tā, lai tas būtu saskarē ar automašīnas grīdu, kāmēr autokrēslīņš atrodas uz automašīnas krēsla. Tas neļaus autokrēslīņam saskārties atpakaļ. (5)
- Velciet ārā automašīnas jostu un savienojiet plecu jostu un klēpja jostu vienā rokā. Ar otru roku virziet jostas mēlīti cauri pirmajai jostas izvēršanas atverei, cauri spriegotājslēdzīem, caur otrajai jostas izvēršanas atverei un noklikšķiniet tās sprādzē. Pārliecinieties, ka abas jostas atrodas zem pamatnes dzegas un pilnībā atrodas spriegotāja iekšpusē. (6,7)
- Lai novērstu jostas valīgumu vispirms pavelciet TIKAI plecu jostu pie sprādzes. Pēc tam velciet plecu jostu uz durvju pusi, vienlaikus pārliecinoties, vai autokrēslīņš nekustas. (8)
- Kad ir novērstas jostas valīgums, grieziet spriegotājogu pulkstenrādītāja virzienā. To darot, autokrēslīņa priekšpusē esošā spriegošanas slēdzene aizvēršies. Turpiniet griezt spriegotājogu, lai nospriegotu jostu. Jūs variet griezt pogu līdz klikšķim un tas vairs nenaspriegosies tālāk. (9)
- Piezīme: Pārbaudiet, vai transportlīdzekļa jostas sprādzes nesaskaras ar jostas stiprinājuma atveri. Ja tā ir, autokrēslīņš ir jāuzstāda ar plašāku priekšējā stiprinājuma pozīciju.
- Pārbaudiet, vai priekšējais grīdas atbalsts joprojām ir saskarē ar automašīnas grīdu un pielāgojiet to, ja tas nepieciešams.
- Kad grīdas balsts saskaras ar grīdu, grīdas balsta augstuma rādītājs ir zaļš.
- Trauksmes signāls apstājas, kad grīdas atbalsta augstuma indikatori deg zaļā krāsā un ir savienojumā ar grīdu.
- Nospiediet apakšējās saites atbrīvošanas pogu un izvelciet ārā apakšējās jostas. Pievienojiet cilpu automašīnas apakšējo saišu piestiprināšanas punktiem. Atkārtojiet to pašu arī otrā pusē. (10)
- Pārliecinieties, ka abas apakšējās stiprināšanas saites ir stingri pievienotas. Kustionot autokrēslīņu no vienas puses uz otru, tās piestiprināsies vēl stingrāk.
- Pārliecinieties, ka jūs joprojām variet redzēt dzelteno līniju uz katras no apakšējā stiprinājuma siksnām. Ja jūs tās neredzat, tās nav pietiekoši nospriegotas. (11,12)
- Ja autokrēslīņš ir uzstādīts uz automašīnas aizmugurējā sēdekļa: virziet priekšējo transportlīdzekļa sēdekli atpakaļ, lai tas būtu nedaudz saskāries

ar autokrēslīņui. Ja tas nav iespējams, tad virziet automašīnas priekšējo sēdekli uz priekšu, lai izveidotu pēc iespējas lielāku attālumu starp autokrēslīņu un priekšējo sēdekli, vēlams, vismaz 25 cm.

15. Pārbaudiet, vai autokrēslīņš ir uzstādīts stingri un stabili. Automāšīnas drošības jostai jābūt ļoti stingrai un aizslēgtai ar spriegotāja bloķētāju. Abām apakšējās savienošanas jostām jābūt savienotām un cieši nostiprinātām un to dzeltenajai līnijai ir jābūt redzamai. Grīdas atbalstam jābūt ciešā saskarē ar automašīnas grīdu. Ja nepieciešams, atkārtojiet autokrēslīņa uzstādīšanu vēlreiz.
16. PAutokrēslīņa komplektā nāk noņemama SIP + (sānu trieciena aizsardzība +). Šī papildu aizsardzība pret sānu triecieniem jāizmanto transportlīdzekļa durvju pusē. Lai pievienotu SIP+, izpildiet instrukcijas, kas redzamas uz SIP +, kas nāk līdzī jūsu autokrēslīņam. Šis autokrēslīņš jau piedāvā augsta līmeņa integrētu aizsardzību pret sānu triecieniem. Šī papildus aizsardzības uzlika vēl vairāk uzlabo aizsardzību no sānu trieciena. (13)
17. Neizmantojiet krēslam SIP+ (sānu trieciena aizsardzība +), kad vieta starp auto krēslu un tā durvīm ir par šauru, kas var novest pie situācijas, ka krēsls netiek pareizi ievietots automašīnā.
18. Gadījumā, ja SIP+ atrodas automašīnas loga augstumā un jūsu automašīnai ir sānu gaisa spilveni (airbag), nelietojiet SIP+, ja atstarpe starp SIP+ un automašīnas logu ir mazāka par 10cm.

## Autokrēslīņa izņemšana no automašīnas

1. Lai izņemtu autokrēslīņu no automašīnas, vispirms atlaidiet apakšējās saites ar atlaišanas pogu un attaisiet vaļā cīlpas.
2. Atlaidiet daļu spriegotāja spriegojuma, pagriežot spriegotāja pogu pretēji pulksteņrādītāja virzienam. Pēc tam variet nospiegt rokturi uz sēdekļa pusi, lai atvērtu slēdzeni. Ja stumsana ir apgrūtināta, pagriežot pogu vēl vairāk pretēji pulksteņrādītāja virzienam, tiek atbrīvota spriedze un bloķēšanas slēdzene atveras tās beigu pozīcijā. Pārlicinieties, vai spriegotājs pilnībā atrodas sākuma pozīcijā un bloķēšanas slēdzene priekšpusē ir atvērta. (14)
3. Attaisiet automašīnas drošības jostas slēdzi un virziet jostu atpakaļ cauri jostas atverēm.
4. Sakārtojiet grīdas balstu atpakaļ tā īsākajā pozīcijā, turot nospiestu grīdas balsta regulēšanas pogu.
5. Izņemiet autokrēslīņu no automašīnas.
6. Ja vēlaties nolikt autokrēslīņu glabāšanai, jūs variet novietot grīdas balstu pārvašanās pozīcijā, pavelkot to uz leju un piespiežot autokrēslīņam.

## Bērna ievietošana autokrēslīņā

1. Piespiežot centrālā regulētāja pogu, velciet ārā no autokrēslīņa drošības jostas ar plakanu roku. Velciet jostas vienmērīgi, lai tās paliktu vienādā garumā. Nevelciet drošības jostu polsterus, jo tie ir fiksēti un nevelkas. (15)
2. Atveriet drošības jostu sprādzi.
3. Lai drošības jostas netraucētu, pielieciet tās pie magnētiem autokrēslīņa sānos. (15)
4. Ielieciet bērnu autokrēslīņā un pielāgojiet plecu jostas un galvas balstu, ja tas ir nepieciešams. Lūdzu skatiet sadaļu "autokrēslīņa pielāgošana, bērnam augot".
5. Pārliciet plecu jostas pāri bērna pleciem un aiztaisiet sprādzes: KLIK! (15)
6. Pavelciet centrālā regulētāja siksnu prom no sēdekļa, lai savilkta drošības jostas. Pārlicinieties, ka drošības jostas ir pievilktas ļoti labi, lai nevienā vietā nav iespējams tās ielocīt. Ievelkot drošības jostas, pārlicinieties, vai bērns ir cieši klāt atzveltnēi. (15)

## Autokrēslīņa pielāgošana, bērnam augot

Plecu jostu/ galvas balsta augstums

- Plecu jostu un galvas balsta augstumu var regulēt, pavelkot galvasbalsta rokturi uz augšu galvas balsta aizmugurē un virzot galvas balstu uz augšu vai uz leju. Lai to varētu izdarīt, ir jāataisa drošības jostu sprādze un jāizvelk jostas. (16)
- Lai noteiktu piemērotāko galvas balsta augstuma pozīciju, virziet galvas balstu pašā augstākajā pozīcijā, ieliekat bērnu autokrēslīņā un tad virziet galvas balstu uz leju tikmēr, kamēr tas ir tieši uz jūsu bērna pleciem.
- Svarīgi lietojot priekšējā sēdekli: starp automašīnas priekšējo paneli un bērna galvu vai galvas balsta augšdaļu (atkarībā no tā, kas ir augstāk) vienmēr jābūt vismaz 5 cm atstarpei. Ja jūsu automašīnā šo nevar ievērot, tad autokrēslīņš jānovieto tikai uz aizmugures sēdekļa.

Guļus pozīcija

- Autokrēslīņa guļus pozīciju var pielāgot tā, lai ir komfortabli jūsu bērnam. Lai to izdarītu, jālieto autokrēslīņa atgāšanas rokturis, kas atrodas autokrēslīņa korpusa apakšdaļā. (17)

Vieta kājām

- Kad jūs esat izlēmuši, cik daudz vietas kājām jūs vēlaties atvēlēt, pielāgojiet priekšējā stiprinājuma pozīciju. Tas ir jāizdara pirms autokrēslīņa ievietošanas automašīnā. Lūdzu skatiet sadaļu "autokrēslīņa sagatavošana uzstādīšanai".

Spilvenu ieliktni

- Izņemiet apakšējo spilvenu, kad bērns ir sasniedzis 2 gadu vecumu. (18)
- Izņemiet muguras spilvenu, kad bērns ir sasniedzis 2 gadu vecumu vai ātrāk, ja bērnam vairs nav vietas autokrēslīņā ar ievietotu spilvenu.

## Pārvalka noņemšana un uzlikšana

- Ievērojiet darbību secību noņemot pārsegu, jo to uzsliekot atpakaļ šīs pašas darbības būs jāveic pretējā secībā.
- Galvas balsta pārvalks ir noņemams atsevišķi.
- Tālākām instrukcijām lūdzu apmeklējiet tīmekļvietni [www.besafe.com](http://www.besafe.com)
- Mazgājot auduma pārvalku, pārliecinieties ka ievērojat mazgāšanas norādes, kas ir pārvalka iekšpusē.

## ! Brīdinājums: iespējama nepareiza lietošana

- NAV PIELĀUJAMS uzstādīt autokrēslīņu priekšējā pasažiera vietā, ja tur ir AKTIVIZĒTS DROŠĪBAS SPILVENS.
- NAV PIELĀUJAMS uzstādīt autokrēslīņu vietā, kur automašīnas jostai ir jostas drošības spilvens kuru nevar deaktivizēt.
- Vienmēr ir jālieto grīdas balsts. Pārliecinieties, ka grīdas balsts ir pilnībā nospiests uz leju un ir pilnībā saskāries ar automašīnas grīdu.
- Pārliecinieties, ka automašīnas josta ir nostiprināta stingri, nosprigotāšanas slēdzis ir aizvērts un abas apakšējās sasaites ir piestiprinātas pie automašīnas un nosprigotas.



## Garantija

- Ja 24 mēnešu laikā kopš šī ražojuma iegādes brīža tiek atklāti kādi materiālu vai ražošanas defekti (izņemot pārsegu un plecu siksnas), lūdzu, atgrieziet šo izstrādājumu tā sākotnējās iegādes vietā.
- Garantijas saistības būs spēkā tikai tad, ja jūs izmantosiet autokrēslīņu atbilstoši tā funkcijām un darīsiet to uzmanīgi. Lūdzu, sazinieties ar savu izplatītāju, jo viņa kompetencē ir pieņemt lēmumu par autokrēslīņa atgriešanu ražotājam remontdarbu veikšanai. Garantijas saistībās neietilpst preces nomaiņa vai atlīdzība naudā. Remontdarbu laiks nepagarina garantijas periodu.
- Garantijas saistības nav spēkā, ja: nav pirkumu apliecinājoša dokumenta (čeka/rēķina), defektus izraisījusi nepareiza vai funkcijām neatbilstoša izmantošana, ja defekti radušies nepareizas ekspluatācijas vai neuzmanības rezultātā.

## SVARĪGI: pirms autokrēslīņa iznīcināšanas tā dzīves cikla beigās

- Nodrošinot, ka produkts, baterijas un elektroniskās detaļas tiek iznīcinātas pareizi, jūs palīdzat novērst potenciāli negatīvās sekas videi un cilvēku veselībai, ko varētu izraisīt neatbilstoša atkritumu apstrāde.
- Lai iegūtu sīkāku informāciju par tvāko atkritumu savākšanas punktu, sazinieties ar vietējo pašvaldību.

## Produkta, produkta iepakojuma, izlietoto bateriju un elektronisko daļu iznīcināšana (piemērojama Eiropas Savienībā un citās valstīs ar atsevišķām atkritumu šķirošanas sistēmām.)

- Šis simbols uz produkta vai uz pavaddokumentiem, kas attiecas uz šo produktu, nosaka, ka šis produkts, baterijas, elektroniskās daļas nevar tikt uzskatīti par vispārīgiem majsaimniecības atkritumiem.
- Pirms autokrēslīņa likvidēšanas, lūdzu, noņemiet visas izlietotās baterijas un elektroniskās daļas. Sekojiet instrukcijām uz daļas vai uz produkta, lai tās izņemtu.
- Šim autokrēslīņam ir elektroniska daļa kājas balsta iekšpusē. Jūs atradīsiet tās izņemšanas instrukcijas uzlīmi kājas balsta aizmugurē.
- Lūdzu, nododiet visus bateriju un elektronisko detaļu atkritumus noteiktā savākšanas punktā, lai varētu rīkoties ar elektriskajiem un elektroniskajiem atkritumiem un tos pārstrādāt.



## Autokrēslīņa demontāža un likvidēšana

- Šo produktu var sadalīt dažādos materiālos atkritumu pārstrādei; lai iegūtu sīkāku informāciju, lūdzu, apmeklējiet [www.besafe.com](http://www.besafe.com).
- Lūdzu nododiet autokrēslīņu specializētā atkritumu savākšanas punktā, kur pieņem ne vispārīgos majsaimniecības atkritumus.

## Iepakojuma iznīcināšana

- Šī produkta iepakojumā ir PE plastikāta maisiņš un kaste, lūdzu, atdaliet šos materiālus un nododiet tos izraudzītajos atkritumu savākšanas punktos jūsu reģionā.

## Zahvaljujemo se vam za izbiro BeSafe Stretch

- ! Pomembno je, da PRED namestitvijo sedeža podrobno preberete ta priročnik. Nepravilna namestitev lahko ogrozi varnost vašega otroka.

### ! Pomembne informacije

- Otroški sedež se NE SME namestiti na sprednji sedež z aktivirano zračno blazino ali na sedež vozila z zračno blazino v varnostnem pasu.
- Seznam avtomobilov za ta avtosedež lahko služi kot vodilo, na katere položaje v vašem vozilu se lahko namesti avtosedež. Vedno pa preverite priročnik za vaše vozilo in preverite, ali je dovoljeno namestiti takšno vrsto avtosedeža. Priročnik za vozilo je vodilno vodilo in ga je treba vedno upoštevati.
- Ta sedež mora biti nameščen nasprotno od smeri vožnje s 3-točkovnim varnostnim pasom, odobrenim v skladu s Pravilnikom UN/ECE št. 16 ali drugimi enakovrednimi standardi.
- Podporno nogo je treba vedno pritrditi. Prepričajte se da se podporna noga popolnoma potisne navzdol na tlo avtomobila, pred sedežem na katerem je avtosedež vse dokler se ne dotakne tal avtomobila in indikatorji ne pokažejo zeleno barvo.
- Varnostni pasovi morajo biti vedno pripeti, ko otrok sedi v sedežu.
- Pasovi morajo biti tesno napeti in nezasukani.
- Trdno zategnite varnostne pasove sedeža, tako da jih ne morete več horizontalno prepogniti. Pri pritrdjevanju pasov se prepričajte, da je otrok popolnoma prislonjen ob naslonjalo.
- Naramnice vsebujejo magnetne. Magneti lahko vplivajo na elektronsko opremo, kot so srčni spodbujevalniki ali drugi medicinski pripomočki.
- Zaščitite vsak del otrokovega telesa, ki je izpostavljen soncu.
- Otroka vedno oblecite v tanko plast obleke, da se izognete neposrednemu stiku varnostnih pasov in kože. Izogibajte se debelim zimskim oblačilom, saj s tem preprečite, da bi se pasovi popolnoma zategnili.
- Priporočamo vam, da sedež uporabljate le za otroke, ki znajo sedeti pokonci, torej ne za tiste, ki so mlajši od 6 mesecev.
- Odstranite spodnjo blazino, ko je otrok starejši od 2 let.
- Odstranite zadnjo blazino, ko je otrok starejši od 2 let ali prej, ko otrok med blazinami nima več prostora.
- Ta sedež morate prenehati uporabljati in preiti na naslednji primeren sedež, ko je izpolnjen EDENE od naslednjih pogojev: 1) otrok je višji od 125 cm; 2) otrok z oblačili tehta več kot 36 kg; 3) višina ramen presega najvišji položaj ramenskih pasov; 4) Konica ušes je nad najvišjo točko naslona za



glavo v najvišjem položaju.

- Zamenjajte sedež, če je bil v trku, kjer je bila hitrost 10 km/h ali več, ali če obstaja sum, da je bil sedež iz kakršnega koli razloga poškodovan. Čeprav bi lahko bilo videti nepoškodovano, če bi doživeli še eno nesrečo, sedež morda ne bo mogel zaščititi vašega otroka do ravni, na katero je bil zasnovan.
- Pazite, da se sedež ne zagodzi ter da ga ne preobremenite s prtljago, sedeži in/ali loputanjem z vrati.
- Sedeža NE poskušajte razstavljati, spreminjati ali mu dodajati delov. Če boste uporabili neoriginalne dele ali dodatke, jamstvo ne bo veljavno.
- Otroka v sedežu nikoli ne pustite brez nadzora.
- Poskrbite, da vsi potniki vedo, kako je treba odvezati otroka v nujnem primeru.
- Prepričajte se, da so prtljaga in ostali predmeti pravilno pritrjeni. Nezavarovana prtljaga v primeru nesreče lahko povzroči različne poškodbe otroka in odraslih.
- Nikoli ne uporabljate sedeža brez prevleke. Prevleka je varnostni dodatek in jo lahko zamenjate samo z originalno BeSafe prevleko.
- Ne uporabljajte nobenih agresivnih čistilnih sredstev; ti lahko poškodujejo sestavo materiala sedeža.
- Pri pranju prevleke upoštevajte navodila na nalepki, ki se nahaja na notranji strani prevleke.
- BeSafe priporoča, da ne kupujete ali prodajate rabljenih otroških sedežev.
- SHRANITE ta uporabniški priročnik za kasnejšo uporabo s sedežem. Shranite ga v predal za priročnik na dnu sprednje podpore.
- NE uporabljajte sedeža dlje kot 15 let. Kakovost materiala se lahko spremeni zaradi staranja.
- Sedeža NE UPORABLJAJTE doma. Ni izdelan za domačo uporabo in se lahko uporablja samo v vozilih.
- Ko otroški sedež namestite v avto, preverite vsa področja, kjer bi se otroški sedež lahko dotikal notranjosti avtomobila. Na teh predelih priporočamo uporabo zaščitne prevleke (BeSafe), da se izognete rezom, madežem ali obarvanju notranjosti vozila, še posebej, če je ta iz usnja ali lesa.
- V primeru kakršnih koli dvomov se posvetujte s proizvajalcem ali prodajalcem sedeža.

## Sestavni deli

- (1a) Naslon za glavo
- (1b) Ramenske blazinice (2x)
- (1c) Ramenski pasovi (2x)

- (1d) Stegenski pasovi (2x)
- (1e) Pritrdilna priponka
- (1f) Gumb centralnega regulatorja
- (1g) Trak centralnega regulatorja
- (1h) Sprednja podpora
- (1i) Ročaj sprednje podpore
- (1j) Žep za uporabniški priročnik
- (1k) SIP+
- (1l) Vodilo pasu (2x)
- (1m) Podporna noga
- (1n) Regulator podporne noge
- (1o) Indikator podporne noge
- (1p) Spodnji privez (2x)
- (1q) Gumb za sprostitvev spodnjega priveza (2x)
- (1r) Spodnji privezovadni trak (2x)
- (1s) Spodnja privezovalna kljuka
- (1t) Ročaj za nastavitev nagiba
- (1u) Zaklep napenjalnika
- (1v) Zadnja blazina
- (1w) Spodnja blazina
- (1x) Ročaj za sprostitvev naslonjala za glavo
- (1y) Gumb za zategovanje
- (1z) Spodnje sidrne točke v vozilu

## Priprava avtosedeža za namestitvev

1. Sprednja opora je dostavljena kot ločen del in jo je treba namestiti na avtosedež pred uporabo sedeža v vozilu. Po namestitvi je sprednjo oporo možno odstraniti le s primernim orodjem.
2. Za pritrditev sprednje opore: Držite ročaj sprednje opore, medtem ko obe cevi potisnete v odprtine na dnu sedeža na obeh straneh. Potisnite jih do konca. (2)
3. Odločite se, s koliko prostora za noge želite namestiti avtosedež, tako da prilagodite položaj sprednje opore. To storite tako, da potisnete ročaj sprednje opore in je potisnete navznoter ali ven in pustite, da se zaskoči. (2)
4. Nasvet: Položaj sprednje opore najlažje prilagodite zunaj vozila.
5. Podporno nogo odmaknite od sedeža navzgor, da se zaskoči za uporabo in ne visi več. (5)
6. Za lažjo namestitvev v avtomobil postavite sedež v najbolj pokončen položaj z nagnjenim ročajem in držite talno oporo v najkrajšem položaju.

## Priprava vozila za namestitev na zadnji sedež

1. Naslonjalo zadnjega sedeža postavite v pokončen položaj (če velja za vaš avto).
2. Če želite zagotoviti prostor za namestitev, premaknite sprednji sedež čim dlje naprej in ga po potrebi postavite v pokončen položaj.
3. Če je vaše vozilo opremljeno s spodnjimi pritrdišči, ne potrebujete dodatnih priprav in lahko začnete z namestitvijo avtosedeža. Preverite priložni priročnik vašega vozila in se prepričajte, da je dovoljeno uporabljati pritrdišča s spodnjimi privezi. (3)

## Priprava vozila za namestitev na sprednji sedež

1. Naslon sprednjega sedeža nastavite v pokončen položaj.
2. VEDNO deaktivirajte sprednjo varnostno blazino. Če to v vašem vozilu ni mogoče, tega sedeža ne morete namestiti na sprednji sedež.
3. Premaknite sprednji sedež in / ali prilagodite položaj sprednje opore, tako da bo hrbtni del avtosedeža v stiku z armaturno ploščo. Če stik ni mogoč, morate sprednji sedež premakniti čim dlje, tako da imate med avtosedežem in armaturno ploščo zaželeno najmanj 25 cm razdalje.
4. Če je vaše vozilo opremljeno s spodnjimi pritrdišči, ne potrebujete dodatnih priprav in lahko začnete z namestitvijo otroškega sedeža. Preverite priložni priročnik vašega vozila in se prepričajte, da je dovoljeno uporabljati pritrdišča s spodnjimi privezi.

## Namestitev avtosedeža v vozilo

1. Avtosedež namestite na sedež vozila s sprednjo oporo, nameščeno ob naslonu sedeža vozila. (4)
2. Odstranite rumeni pokrovček s podporne noge. Slišal se bo opozorilni zvok, ki se bo ustavil, ko je sedež pravilno nameščen in se podporna noga dotakne tal avtomobila.
3. S pomočjo regulatorja podporne noge podaljšajte podporno nogo, tako da je v stiku s tlmi vozila, medtem ko avtosedež stoji ravno na sedežu vozila. To preprečuje, da bi se otroški sedež nagnil nazaj. (5)
4. Izvlecite avtomobilski pas in ga z eno roko primite za ramenski in stegenski pas. Z drugo roko potisnite jeziček pasu (ki gre v zaponko pasu) skozi prvo vodilo pasu, skozi zaklep napenjalca, skozi drugo vodilo pasu in ga zataknite v zaponko. Oba pasova obvezno namestite pod izboklino na dnu sedeža in popolnoma v zaklep napenjalca. (6,7)
5. Če želite odstraniti ohlapnost pasu, najprej povlecite SAMO ramenski pas blizu zaponke. Nato povlecite ramenski pas na strani vrat in pazite, da se otroški avtosedež ne premakne. (8)
6. Ko odstranite vso ohlapnost, zavrtite gumb za napenjanje na hrbtni strani avtosedeža v smeri urinega kazalca. S tem boste zaprli zaklep napenjalnika na sprednji strani. Še naprej obračajte gumb, da zategnete avtomobilski pas. Zavrtite lahko, dokler gumb ne klikne in ga ni več mogoče zategniti. (9)
7. Opomba: Preverite, ali zaponka varnostnega pasu moti vodilo pasu. V tem primeru morate sprednjo oporo bolj izvleči in sedež znova namestiti.
8. Preverite, ali je podporna noga še vedno v stiku s tlmi vozila, in jo po potrebi prilagodite.
9. Ko je podporna noga v stiku s tlmi, je indikator višine talne podpore zelene barve.
10. Alarm se izklopi, kadar indikatorji višine na podporni nogi pokažejo zeleni znak in se podporna noga dotika tal.
11. Pritisnite gumb za sprostitev spodnjega priveza in izvlecite spodnje priveze. Kavelj pritrdite na spodnja pritrdišča na vozilu. Enak postopek ponovite na drugi strani. (10)
12. Prepričajte se, da sta oba spodnja priveza povezana in varna. S premikanjem sedeža z ene strani na drugo bo postal čvrstjši.
13. Prepričajte se, da na vsakem spodnjem privezovalnem pasu še vedno vidite rumeno črto. Če ne vidite rumene črte, na trakovih ni dovolj napetosti. (11,12)
14. Če ste avtosedež postavili na zadnji sedež: Sprednji sedež vozila premaknite nazaj, tako da je v rahlem stiku z avtosedežem. Če to ni mogoče, premaknite sprednji sedež naprej, da ustvarite čim večjo razdaljo

med avtosedežem in sprednjim sedežem, po možnosti vsaj 25 cm.

15. Preverite, ali je namestitev trdna in stabilna: varnostni pas avtomobila mora biti zelo zategnjen, brez popuščanja in zaklenjen z zategovalnikom. Oba spodnja priveza morata biti povezana in čvrsta ter imeti vidno rumeno črto, podporna noga pa mora biti v stiku s tlemi vozila. Po potrebi ponovite nastavitve.
16. S sedežem se dobi odstranljiv SIP+ ( zaščita pred stranskim udarcem). Tole dodatno zaščito pred stranskim udarcem je treba postaviti na zunanjo stran sedeža, do avtomobilskih vrat. Za namestitev SIP + zaščite, sledite navodilom na SIP +, ki so priložene sedežu. Sedež že ponuja visoko stopnjo integrirane zaščite pred stranskimi trki. Ta dodatna zaščita pred stranskimi trki še bolj izboljša zaščito pri bočnem trku. (13)
17. SIP+ ne uporabljajte na sedežu, če je prostor med sedežem in vrati vozila premajhen, kar lahko povzroči situacijo, ko sedež ni pravilno nameščen na sedežu vozila.
18. Če se SIP + po namestitvi nahaja na višini okna vrat in je vaš avto opremljen s stranskimi zračnimi blazinami, ga ne uporabljajte, če je razdalja med SIP + in oknom manjša od 10 cm.

## Odstranitev avtosedeža iz avtomobila

1. Če želite sedež odstraniti iz avtomobila, najprej sprostite spodnje priveze z gumbom za sprostitev in odstranite spodnje kljuke.
2. Napenjalnik sprostite z obračanjem natezalnega gumba v nasprotni smeri urinega kazalca. Nato lahko pritisnete gumb proti sedežu, da odprete blokado. Če je potiskanje oteženo, nadaljnje obračanje gumba v smeri urinega kazalca sprostí napetost in odpre blokado v končnem položaju. Prepričajte se, da se napenjalec popolnoma odpre v začetni položaj z odprto blokado spredaj. (14)
3. Sprostite pas iz zaponke in ga speljite nazaj skozi vodila.
4. S pritiskom na gumb za nastavljanje talne opore postavite talno oporo v najkrajši položaj.
5. Vzemite avtosedež iz avtomobila.
6. Če želite shraniti sedež, lahko talno oporo postavite v transportni položaj tako, da jo povlečete navzdol in potisnete ob sedež.

## Namestitev otroka na sedež

1. S pritiskom na gumb centralnega regulatorja z ravno roko izvlecite pasove s sedeža. Pasove enakomerno potegnite, da ostanejo enaki. Ne vlecite ramenskih blazinic, ker so pritrjene in jih ni mogoče premikati. (15)
2. Odprite pritrdilno priponko.
3. Da vas pasovi ne bi motili, namestite ramenske blazinice na magnetne na vsaki strani sedeža. (15)
4. Otroka postavite v avtosedež in po potrebi prilagodite položaj ramenskih pasov in naslonjala za glavo - glejte poglavje "Prilagajanje otroku skozi rast".
5. Naramnice namestite na otrokova ramena in zaprite zaponko: KLIK! (15)
6. Trak centralnega regulatorja povlecite naravnost s sedeža, da zategnete pasove. Pas dobro privijte, da pasov ne morete več upogibati vodoravno. Ko zategujete pas, se prepričajte, da je otrok varno nameščen ob naslonu sedeža. (15)

## Prilagoditev sedeža odraščajočemu otroku

Višina ramenskega pasu / naslona za glavo

- Višina ramenskih pasov in vzglavnika lahko nastavite tako, da povlečete vzglavnik navzgor na zadnji strani vzglavnika in ga premaknete navzgor ali navzdol. Če želite to narediti, morate odpreti zaponko pasu in izvleči trakove. (16)
- Če želite najti pravo višino za svojega otroka, premaknite vzglavnik do konca navzgor, otroka namestite na sedež, nato pa vzglavnik premaknite navzdol, dokler ne sede neposredno na ramena vašega otroka.
- Pomembno za uporabo na sprednjem sedežu: Vedno mora biti razdalja med vetrobranskim steklom avtomobila in vrhom otrokove glave ali vzglavnika najmanj 5 cm, odvisno kar je večje. Če vaš avto tega ne dovoljuje za najvišje položaje vzglavnikov, raje prestavite sedež na zadnji sedež.

Naklon sedeža

- Kot naslonjala je mogoče prilagoditi, da bo otroku ves čas udobno. To naredite tako, da dostopate do ročaja naslonjala na spodnji strani školjke sedeža. (17)



### Prostor za noge

- S koliko prostora za noge želite namestiti avtosedež, se lahko odločite tako, da prilagodite položaj sprednje opore. To je treba storiti pred namestitvijo sedeža. Glejte poglavje "Priprava avtosedeža za namestitev".

### Notranje blazinice

- Odstranite spodnjo blazino, ko je otrok starejši od 2 let. (18)
- Odstranite zadnjo blazino, ko je otrok starejši od 2 let ali prej, ko otrok nima več prostora med blazinami.

## Odstranjevanje in pritrjevanje prevleke

- Pri odstranjevanju prevleke bodite pozorni, saj nameščanje poteka v nasprotnem zaporedju.
- Prevleko vzglavnika lahko odstranite ločeno.
- Za nadaljnja navodila obiščite [www.besafe.com](http://www.besafe.com)
- Pri pranju sedežne prevleke upoštevajte nalepko za pranje na notranji strani prevleke.

## ! Opozorilo: možnost napačne uporabe

- Sedeža NE SMETE namestiti na sprednji sovoznikov sedež v vozilu Z AKTIVIRANO ZRAČNO BLAZINO.
- Otroški avtosedež se NE SME namestiti na sedež, kjer je varnostni pas vozila opremljen z varnostno blazino, ki je ni mogoče deaktivirati.
- Vedno je treba uporabiti podporno nogo. Prepričajte se, da je podporna noga do konca potisnjena navzdol in v popolnem stiku s tlemi vozila.
- Prepričajte se, da je varnostni pas varno pripet, da je zaklep napenjalnika zaprt in zategnjena ter da sta oba spodnja pasu povezana z vozilom in trdno privita.



## Garancija

- Če se v 24 mesecih od nakupa na izdelku pojavijo napake zaradi materiala ali izdelave, razen napak na prevleki ali pasovih, ga vrnite tja, kjer ste ga kupili.
- Garancija je veljavna le, če sedež uporabljate pazljivo in kot je predpisano. Prosimo, da se posvetujete s trgovcem, ki bo ocenil, ali je treba sedež vrniti proizvajalcu v popravilo. Zamenjave ali vračila ne morete zahtevati sami. Zaradi popravila se garancija ne podaljša.
- Garancija poteče, če: pri uveljavljanju zahtevka ne priložite račun, če poškodbe nastanejo zaradi nepravilne in napačne uporabe, če okvare nastanejo zaradi grobega ravnanja, nepazljivosti ali malomarnosti.

## POMEMBNO: Preden sedež odložite ob koncu njegove življenjske dobe

- S pravilnim odlaganjem izdelka, baterij in elektronskih delov boste pomagali preprečiti potencialno negativne posledice za okolje in zdravje ljudi, ki bi lahko nastale zaradi neustreznega ravnanja z odpadki.
- Za podrobnejše informacije o najbližjem določenem zbirnem mestu se obrnite na lokalni organ.

## Odlaganje izdelka, embalaže, odpadnih baterij in elektronskih delov (velja v Evropski uniji in drugih državah s sistemi ločenega zbiranja odpadkov)

- Ta simbol na izdelku ali na spremnih dokumentih označuje, da izdelka, baterij in elektronskih delov ne smete obravnavati kot običajne gospodinjske odpadke.
- Pred odlaganjem avtosedeža, odstranite vse odpadne baterije in elektronske dele. Sledite navodilom za odstranitev na delu ali na izdelku.
- Ta sedež ima elektronsko enoto na notranji strani talne podpore. Nalepko z navodili za odstranitev najdete na zadnji strani talne podpore.
- Prosimo, da vse odpadne baterije in elektronske dele predate na za to določenem zbirnem mestu za ravnanje in recikliranje električnih in elektronskih odpadkov.



## Demontaža in odlaganje otroškega sedeža

- Ta izdelek je mogoče razstaviti na različne materiale za ravnanje z odpadki; za podrobna navodila obiščite [www.besafe.com](http://www.besafe.com)
- Otroški sedež oddajte na določenem zbirnem mestu za ravnanje z nesplošnimi gospodinjskimi odpadki.

## Odstranjevanje embalaže

- Embalaža tega izdelka vsebuje PE plastično vrečko in škatlo. Prosimo, da te materiale ločite in jih predate na za to predvidena zbirna mesta na vašem območju.

## Täname, et valisite BeSafe Stretch'i.

! Väga oluline on, et te loeksite seda kasutusjuhendit ENNE istme paigaldamist. Vale paigaldusviis võib ohustada teie last.

### ! Esmatähtis teave



- Lapseist ei TOHI paigaldada AKTIIVSE TURVAPABJAGA esiistmele ega istmele mis on varustatud turvavööpadjaga.
- Selle istme jaoks koostatud autode nimekiri võib olla suunis, millistele kohtadele teie sõidukis istmed mahuvad. Kuid peate alati oma sõiduki kasutusjuhendit kontrollima kas seda tüüpi lasteistmeid on lubatud paigaldada. Sõiduki kasutusjuhend on peamine juhispäevik ja seda tuleb alati järgida.
- See istme tuleb paigaldada seljaga sõidusuunas kolmepunkti turvavööga, mis on heaks kiidetud vastavalt ÜRO Euroopa Majanduskomisjoni eeskirjale nr 16 või muudele samaväärsetele standarditele.
- Kasutage alati põrandatuge. Veenduge, et põrandatugi on lõpuni alla vajutatud, nii et see oleks istme ees vastu autopõrandat ja et põrandatoe andurid oleksid rohelised.
- Kui laps on istmes, peavad rakmed olema alati kinnitatud.
- Rakmeid tuleb pingutada kuni neis ei ole lõtku ning neid ei tohi keerdu ajada.
- Veenduge, et turvarihmad on korralikult pingutatud, et neid ei oleks võimalik vältida. Kui pingutate turvarihmasid, veenduge et laps on korralikult vastu seljatuge.
- Õlakaitse sisaldavad magnetid. Magnetid võivad mõjutada elektroonikaseadmeid, näiteks südamestimulaatoreid või muid meditsiiniseadmeid.
- Kaitske lapse katmata kehaosi otsese päikese eest.
- Ärge pange lapsele kunagi liiga palju riideid selga, et vältida otsekontakti rakmerihmade ja naha vahel. Vältige puhvis riideid, kuna need takistavad rihmade täielikku pingutamist.
- Me soovime kasutada istet ainult lastega, kes suudavad juba sirgelt istuda. Seega mitte noorematega, kui 6 kuud.
- Eemaldage alumine padi, kui laps on üle 2 aasta vana.
- Eemaldage seljatoepadi, kui laps on üle 2 -aastane või varem, kui laps ei mahu enam padja vahele.
- Peate selle istme kasutamise lõpetama ja võtma kasutusele uue sobiva istme, kui ÜKS neist tingimustest on täidetud: 1) laps on pikem kui 125 cm; 2) Laps sh. riided kaaluvad üle 36 kg; 3) õla kõrgus ületab õlavööde kõrgeima asendi; 4) Kõrvade ülalosa asub peatõe kõrgeimast asendist

ülevalpool.

- Vahetage iste välja, kui see on olnud kokkupõrkes, kus kiirus oli 10 km/h ja üle selle või kui on kahtlus, et iste on mingil põhjusel kahjustatud. Kuigi see võib tunduda kahjustamata, ei pruugi iste teise õnnetuse korral teie last kaitsta sellel tasemel, milleni see oli kavandatud.
- Jälgige, et tool ei jääks pagasi alla, istmete vahele kinni ega riivaks suletavaid uksi.
- ÄRGE üritage ühtegi istme osa osadeks võtta, modifitseerida ega täiendada. Mitteoriginaalsete osade või lisaseadmete kasutamisel muutub garantii kehtetuks.
- Ärge kunagi jätke last istmesse järelevalveta.
- Veenduge, et kõik reisijad teaksid, kuidas last hädaolukorras istmest vabastada.
- Veenduge, et pagas ja muud esemed oleksid õigesti kinnitatud. Kinnitamata pagas võib õnnetuse korral põhjustada lastele ja täiskasvanutele tõsiseid vigastusi.
- Ärge kunagi kasutage istet ilma katteta. Kate on ohutusseade ning seda võib asendada vaid BeSafe originaalkattega.
- Ärge kasutage ägedaid puhastusvahendeid - need võivad kahjustada istme koostematerjali.
- Istmekatte pesemisel järgige kindlasti istmekatte siseküljel leiduval sildil toodud juhiseid.
- BeSafe soovib mitte osta, ega müüa kasutatud lasteistmeid.
- HOIDKE seda kasutusjuhendit istmega hilisemaks kasutamiseks. Hoidke seda esiosa alumisel küljel asuvas kasutusjuhendi taskus.
- ÄRGE kasutage istet üle 15 aasta. Vananemise tõttu võib materjalide kvaliteet muutuda.
- ÄRGE kasutage kodus. See ei ole loodud koduseks kasutamiseks ja seda on võimalik kasutada vaid sõidukis.
- Kui lasteiste on paigaldatud autosse, siis kontrollige kõiki piirkondi, kus iste võib puutuda vastu auto sisustust. Me soovime kasutada nendes kohtades (BeSafe) kaitsekattet, et vältida nendes kohtades tekkida võivaid sisselõikeid, jälgi või värvimuutusi, seda eriti nahksisustuse ja puitdekooriga sõidukites.
- Kahtluste korral konsulteerige lastetooli tootja või edasimüüjaga.

## Komponendid

- (1a) Peatugi
- (1b) Õlapadjad (2 tk)
- (1c) Õlarihmad
- (1d) Puusarihmad
- (1e) Rakmete pannal
- (1f) Keskmine reguleerimisnupp
- (1g) Keskmine reguleerimisrihm
- (1h) Eesmine tōke
- (1i) Eesmise toe k eepide
- (1j) Kasutusjuhendi tasku
- (1k) SIP+
- (1l) Rihmasuunaja (2x)
- (1m) P randatugi
- (1n) Tugijala regulaator
- (1o) Tugijala indikaator
- (1p) Alumine kinnitus (2x)
- (1q) Alumise kinnituse vabastusnupp (2x)
- (1r) Alumine kinnitusrihm (2x)
- (1s) Alumise kinnituse aas (2x)
- (1t) Seljatoe kang
- (1u) Piguti lukusti
- (1v) Seljatoe padi
- (1w) Alumine padi
- (1x) Peatoe vabastuskang
- (1y) Pingutusnupp
- (1z) Alumised kinnituspunktid s idukis

## Lapseistme ettevalmistamine paigaldamiseks

1. Esimene tugi tarnitakse eraldi osana ja see tuleb paigaldada enne istme kasutamist s iduki istmel. P rast paigaldamist saab esituge eemaldada ainult õigete t õriistadega.
2. Esitoei paigaldamine: eesmist k eepidet vajutades libistage m õlemad torud m õlemal k ljel istmealuse avadesse. Libistage need l puni sisse. (2)
3. Otsustage, kui palju jalaruumi soovite, reguleerides esitoe asendit. Selleks l kake eesmine k eepide sisse ja libistage tuge sisse v i v lja ja laske sellel oma kohale kl psata. (2)
4. N pun ide. K ige lihtsam on esitoe asendit reguleerida juba v ljaspool s idukit.
5. Liigutage p randatugi istmest eemale ja lespoole, kuni see lukustub kasutusasendisse ega ripu enam. (5)

6. Lihtsamaks paigaldamiseks autosse, viige iste k ige p stisemasse asendisse ja hoidke p randatugi k ige l hemas asendis.

## S iduki ettevalmistamine tagaistmele paigaldamiseks

1. Viige tagaistme seljatugi p stiasendisse (kui see on teie autole kohaldatav).
2. Paigaldamiseks ruumi andmiseks liigutage esiistet nii kaugele ette kui v imalik ja vajadusel asetage see p stiasendisse.
3. Kui teie s iduk on varustatud alumiste kinnituspunktidega, ei vaja te t iendavaid ettevalmistusi ja v ite alustada lapseistme paigaldamisega. Kontrollige oma s iduki kasutusjuhendit, et kinnituspunkte oleks lubatud kasutada koos turvaistme alumiste kinnitusrihmadega. (3)

## S iduki ettevalmistamine esiistmele paigaldamiseks

1. Reguleerige esiistme seljatugi p stiasendisse.
2. L litage ALATI v lja eesmine turvapadi. Kui see pole teie s idukis v imalik, ei saa te seda istet esiistmele paigaldada.
3. Liigutage esiistet ja/v i reguleerige esitugede asendit nii, et lapseistme seljatugi puutuks kokku armatuurlauaga. Kui kokkupuude ei ole v imalik, siis nihutage esiistet nii kaugele kui v imalik, nii et lapseistme ja armatuurlaua vaheline kaugus oleks 25 cm.
4. Kui teie s iduk on varustatud alumiste kinnituspunktidega, ei vaja te t iendavaid ettevalmistusi ja v ite alustada lapseistme paigaldamisega. Kontrollige oma s iduki kasutusjuhendit, et kinnituspunkte oleks lubatud kasutada koos alumiste kinnitusrihmedega.

## Istme paigaldamine sõidukisse

1. Asetage lasteiste autoistmele nii, et eesmine tugi on sõiduki istme seljatoe vastu. (4)
2. Eemaldage põrandatoe kaas. Signaalheli lõpeb, kui iste on õigesti paigaldatud ja põrandatugi toetub kindlalt vastu sõiduki põrandat.
3. Pikendage põrandatoe jalga nii, et see puutuks sõiduki põrandaga kokku, kui lapseiste istub sõiduki istmel. See hoiab ära lapseistme tagurpidi kallutamise. (5)
4. Tõmmake sõiduki turvavöö pikalt välja ja ühendage õlarihm ja vöö ühe käega. Teise käega juhtige rihma keel läbi esimese vööjuhiku, läbi pingutusluku, läbi teise vööjuhiku ja klõpsake see pandlasse. Veenduge, et mõlemad rihmad oleksid aluse serva all ja täielikult pinguti lukustuse sees. (6,7)
5. Rihma lõtvuse eemaldamiseks tõmmake esmalt AINULT õlarihmast luku lähedal. Seejärel tõmmake uksepoolsest õlavööst ja veenduge, et lasteiste ei liiguks. (8)
6. Kui kõik lõtvused on eemaldatud, keerake pinguti nuppu istme tagaküljel päripäeva. Seda tehes sulgub esiküljel olev pingutuslukk. Rihma pingutamiseks jätkake nupu pöörämist. Saate pöörata, kuni nupp klõpsab ja ei pinguta enam. (9)
7. Märkus: kontrollige, kas sõiduki turvavöö pandla ei ole vastu rihmajuhikut. Kui see peaks nii olema, peate istme paigaldama suurema esiistmete asendiga.
8. Kontrollige, kas põrandatugi puutub endiselt kokku sõiduki põhjaga ja vajadusel reguleerige.
9. Põrandatoe kõrguse indikaator on roheline, kui tugi on põrandaga kokkupuutes.
10. Signaalheli lõpeb, kui põrandatoe kõrguse indikaatorid on rohelised ja toetuvad kindlalt vastu põrandat.
11. Vajutage alumise rihma vabastusnuppu alla ja tõmmake alumine rihtm välja. Ühendage konks sõiduki alumiste kinnitustetailide. Korrake sama protseduuri teisel poolel. (10)
12. Veenduge, et mõlemad alumised rihmad on ühendatud ja pingul. Istme küljelt küljele pöörämisel muutuvad need tihedamaks.
13. Veenduge, et näeksite igal alumisel kinnitusrihmil kollast joont. Kui te seda ei näe, pole pingutuslintidel piisavalt pinget. (11,12)
14. Kui olete lapseistme tagaistmele paigaldanud: nihutage sõiduki esiistet tahapoole nii, et see oleks lasteistmega kergelt kokku puutunud. Kui see pole võimalik, liigutage esiistet ettepoole, et lapseistme ja esiistme vahele jääks võimalikult suur vahe, eelistatavalt vähemalt 25 cm.
15. Kontrollige, kas paigaldus on tihe ja stabiilne: sõiduki turvavöö peab

olema väga pingul, ilma lõtvuseta ja pingutusluku abil lukustatud.

Mõlemad alumised rihmad peaksid olema ühendatud ja tihedad ning neil peaks olema nähtav kollane joon ja põrandatugi peaks olema kontaktis sõiduki põrandaga. Vajadusel korrake sama paigaldust.

16. Iste tarnitakse koos eemaldatava külgkaitsesüsteemiga SIP+ (side impact protection +). Seda täiendavat külgkaitset tuleks kasutada sõiduki uksepoolisel küljel. Külgkaitsesüsteemi SIP+ kinnitamiseks järgige istmega kaasnenud külgkaitsesüsteemiga SIP+ juhendjooniseid. Iste juba tagab kõrgetasemelise integreeritud külgkaitse. See täiendav külgkaitse parandab veelgi kaitset külgsuunalise löögi korral. (13)
17. Ärge kasutage SIP+ istmel, kui ruumi istme ja ukse vahel on liiga vähe, mis võib põhjustada olukorra, kus iste ei ole õigesti asetatud.
18. Kui SIP+ asub ukseakna kõrgusel ja teie auto on varustatud külgakardinate turvapatjadega, siis ärge kasutage SIP+, kui SIP+ ja akna vaheline kaugus on alla 10 cm.

## Istme eemaldamine sõidukist

1. Istme eemaldamiseks sõidukist vabastage esmalt vabastusnupuga alumised kinnitusrihmad ja haakige alumised kinnituskonksud lahti.
2. Vabastage osa pinguti pingutusest, keerates pingutusnuppu vastupäeva. Seejärel saate lukustuse avamiseks lükata nuppu istme poole. Kui lükkamine on keeruline, vabastab nupp vastupäeva liikudes pinget ja avab lukustuse lõppasendis. Veenduge, et pingutid on täielikult tagasi algasendisse ja avatud lukustus ees. (14)
3. Vabastage sõiduki rihtm pandlast ja juhtige rihtm läbi rihmajuhikute tagasi.
4. Viige põrandatugi kõige lühemasse asendisse, samal ajal vajutades põrandatoe reguleerimisnuppu.
5. Võtke iste sõidukist välja.
6. Kui soovite istet hoiustada, saate põrandatoe transportimisasendisse viia, tõmmates seda allapoole ja surudes seda vastu istet.

## Lapse istmele asetamine

1. Vajutades samal ajal keskmise pingutusrihma nuppu, tõmmake õlarihmad käega istmelt eemale. Tõmmake rihmad kindlasti ühtlaselt, nii et need jäävad samale pikkusele. Ärge tõmmake õlapatju, sest need on fikseeritud ja ei saa liikuda. (15)
2. Avage rakmete kinnitus.
3. Rihmade eemal hoidmiseks asetage õlapadjad istme kesta mõlemal küljel asuvate magnetite külge. (15)
4. Asetage laps istmele ja vajadusel reguleerige õlarihmade ja peatoe asendit - vt jaotist "Kohanemine kasvava lapsega".
5. Asetage õlarihmad lapse õlgadele ja sulgege pannal: KLÕPS! (15)
6. Tõmmake rihmade pingutamiseks keskmist reguleerimisrihma istmest eemale. Pingutage rakmed kindlasti väga hästi, nii et te ei saaks enam vööde horisontaalselt voltimist teha. Rakmeid pingutades veenduge, et laps oleks seljatoe vastu hästi paigutatud. (15)

## Istme kohandamine kasvavale lapsele

### Õlavöö/peatoe kõrgus

- Õlarihmade ja peatoe kõrgust saab reguleerida, tõmmates peatoe tagaosas peatoe käepidet ülespoole ja liigutades peatuge üles või alla. Selleks tuleb rakmete lukk avada ja rihmad välja tõmmata. (20)
- Lapsele sobiva kõrguse leidmiseks liigutage peatugi lõpuni üles, asetage laps istmele ja seejärel liigutage peatuge allapoole, kuni see asetseb otse lapse õlgadel.
- Oluline eesistmel kasutamiseks: lapse pea- või peatoe ülaosa peab alati olema vähemalt 5 cm kaugusel esiarmatuurist. Kui teie auto ei võimalda, peate selle asemel istme tagaistmele paigaldama.

### Kaldenurk

- Kaldenurka saab reguleerida nii, et see oleks teie lapsele mugav. Selleks kasutage istmekatte alumisel küljel olevat käepide. (17)

### Jalaruum

- Saate otsustada, kui palju jalaruumi soovite, reguleerides esitoe asendit. Seda tuleb teha enne istme paigaldamist. Vt peatükki "Turvatooli ettevalmistamine paigaldamiseks".

### Sisemised padjad

- Eemaldage alumine padi, kui laps on üle 2 aasta vana. (18)
- Eemaldage seljatoepadi, kui laps on üle 2 -aastane või varem, kui laps ei mahu enam padja vahele.

## Katte eemaldamine ja taaspaidamine

- Olge katte eemaldamisel tähelepanelik, kuna katte paigaldamine viiakse läbi vastupidiselt paigaldamisele.
- Peatoe katte saab eraldi maha võtta.
- Täiendavate juhiste saamiseks külastage veebisaiti [www.besafe.com](http://www.besafe.com)
- Istmekatte pesemisel järgige kindlasti katte siseküljel asuvat pesesjuhust

## ! Hoiatus: võimalik väärkasutus

- Istet on KEELATUD paigaldada AKTIVEERITUD TURVAPADJAGA esiistmele.
- Lapseistet EI TOHI paigaldada istmele mis on varustatud turvavöö turvapadjaga, mida ei saa deaktiveerida.
- Põrandatuge tuleb alati kasutada. Veenduge, et põrandatugi on täielikult alla surutud ja puutub täielikult kokku sõiduki põrandaga.
- Veenduge, et sõiduki turvavöö on tihedalt paigaldatud, lukustus on suletud ja pingutatud ning mõlemad alumised rihmad on sõidukiga ühendatud ja pingutatud.



## Garantii

- Kui sel tootel peaks ilmneva 24 kuu jooksul ostukuupäevast materjalist või tootmisveast tulenev rike (v.a katted ja rakmed), siis palun tagastage see algseesse ostukohta.
- Garantii on kehtiv vaid juhul, kui te kasutate istet otstarbekohaselt ja hoolsalt. Palun võtke ühendust enda edasimüüjaga, kes otsustab, kas iste tagastatakse tootjale remondiks. Asendamine või tagastamine ei ole kohustuslik. Parandustööd ei pikenda garantiiaega.
- Garantii kaotab kehtivuse: kui teil puudub kviitung, kui vigade põhjuseks on vale või ebaõige kasutamine, kui vigade põhjuseks on väärkasutus või hooletus.

## TÄHTIS: enne istme kasutuselt kõrvaldamist

- Tagades toote, patareide ja elektrooniliste osade õige utiliseerimise, aitate vältida võimalikke negatiivseid tagajärgi keskkonnale ja inimeste tervisele, mis võivad tekkida jäätmete sobimatust käitlemisest.
- Palun võtke lähima kogumispunkti kohta lisateabe saamiseks ühendust kohaliku omavalitsusega.

## Toote, pakendi, patareijätmete ja elektrooniliste osade utiliseerimine (kohaldatav Euroopa Liidus ja teistes riikides, kus on eraldi kogumissüsteemid)

- See sümbol tootel või kaasasolevatel dokumentidel näitab, et toodet, patareisid ja elektroonilisi osi ei tohi käidelda olmeprügina.
- Eemaldage patareid ja elektroonilised osad enne lasteistme utiliseerimist. Järgige osa või toote eemaldamise juhiseid.
- Selle istme põrandatugi siseküljel on elektrooniline seade. Eemaldamisjuhiste kleebise leiata põrandatoe tagaküljelt.
- Palun andke kõik patareide ja elektroonikaseadmete jäätmeks selleks ettenähtud kogumispunkti elektri- ja elektroonikajätmete käitlemiseks ja ümbertöötlemiseks.



## Lasteistme demonteerimine ja utiliseerimine

- Selle toote saab jätmete käitlemiseks lahti võtta erinevateks materjalideks; üksikasjalike juhiste saamiseks külastage veebisaiti [www.besafe.com](http://www.besafe.com).
- Palun andke lasteiste üldkasutatavate olmejätmete käitlemiseks selleks ettenähtud kogumispunkti.

## Pakendi utiliseerimine

- Selle toote pakend sisaldab PE -kilekotti ja -pakendit. Palun eraldage need materjalid ja andke need oma piirkonnas selleks ettenähtud kogumispunktidesse.

## Zahvaljume Vam na odabiru BeSafe Stretch

- ! Važno je da pročitate ove korisničke upute PRIJE postavljanja sjedalice. Nepravilno postavljanje može ugroziti sigurnost vašeg djeteta.

### ! Važne informacije

- Dječja autosjedalica NE SMIJE biti namještena na prednje sjedalo S AKTIVIRANIM ZRAČNIM JASTUKOM ili na sjedalo u vozilu sa zračnim jastukom u automobilskom pojasu.
- Popis automobila predviđen za ovu autosjedalicu može poslužiti kao smjernica za to na koje položaje u vašem vozilu se može postaviti autosjedalica. Ali uvijek morate provjeriti priručnik za svoje vozilo jesu li dječje autosjedalice ove vrste dopuštene instalirati. Vodič za vozilo vodeća je smjernica i mora se uvijek poštivati.
- Ova sjedalica mora biti postavljena u smjeru suprotno od smjera vožnje s automobilskim pojasom u 3 točke učvršćenja, odobrenim u skladu s UN / ECE Pravilnikom br. 16 ili drugim ekvivalentnim standardima.
- Potporna noga koja ide u pod se mora uvijek koristiti. Osigurajte da je potporna noga uvijek u potpunosti utisnuta u pod automobila ispred sjedala na kojem se nalazi sjedalica i da indikatori na potpornoj nozi pokazuju zeleno.
- Sigurnosni pojasevi sjedalice moraju uvijek biti zakopčani kad se dijete nalazi u autosjedalici.
- Sigurnosni pojasevi moraju biti potpuno zategnuti i ne smiju biti presavinuti.
- Čvrsto zategnite pojaseve sjedalice tako da se više ne mogu horizontalno presaviti. Prilikom pričvršćivanja pojaseva pazite da je dijete sasvim prislonjeno uz naslon za leđa.
- Jastučići za ramena sadrže magnete. Magneti mogu utjecati na elektroničku opremu poput pacemakera ili drugih medicinskih uređaja.
- Zaštitite svaki dio djeteta koji je izložen suncu.
- Uvijek oblačite dijete u tanki sloj odjeće kako biste izbjegli izravan dodir između pojaseva i kože. Izbjegavajte debelu zimsku odjeću, jer to sprječava da se pojasevi mogu u potpunosti zategnuti
- Preporučujemo da se autosjedalica koristi samo za djecu koja mogu sjediti uspravno, dakle najčešće koja nisu mlađa od 6 mjeseci.
- Uklonite donji jastuk kad je dijete starije od 2 godine.
- Uklonite stražnji jastuk kad je dijete starije od 2 godine ili ranije kada dijete više nema mjesto između jastuka.
- Morate prestati koristiti ovu sjedalicu i prijeći na sljedeću prikladnu sjedalicu kada je zadovoljen JEDAN od ovih uvjeta: 1) dijete je više od



125 cm; 2) Dijete uključujući i odjeću, teži više od 36 kg; 3) visina ramena premašuje najviši položaj ramenih pojaseva; 4) vrh ušiju nalazi se iznad najviše točke naslona za glavu u najvišem položaju.

- Zamijenite sjedalicu ako je došlo do sudara pri brzini od 10 km / h i većoj ili ako postoji sumnja da je sjedalice oštećena iz bilo kojeg razloga. Iako može izgledati neoštećeno, ako doživite još jednu nesreću, sjedalice možda neće moći zaštititi vaše dijete do razine do koje je dizajnirana.
- Pazite da prtljaga, sjedala i/ili vrata automobila pri zatvaranju ne blokiraju ili sruše sjedalicu.
- NE pokušavajte rastaviti, modificirati ili dodavati bilo kakve dijelove sjedalici. Jamstvo prestaje vrijediti ako se koriste neoriginalni dijelovi ili dodatna oprema.
- Nikad ne ostavljajte dijete u autosjedalici bez nadzora.
- Vodite računa o tome da svi suputnici znaju kako osloboditi dijete u slučaju nužde.
- Vodite računa da prtljaga ili drugi predmeti budu primjereno učvršćeni. Nepričvršćena prtljaga može u slučaju nezgode nanijeti ozbiljne ozljede djeci ili odraslim osobama.
- Nikad ne upotrebljavajte sjedalicu bez presvlake. Presvlaka je sigurnosni element i može se zamijeniti isključivo originalnom BeSafe presvlakom.
- Nemojte koristiti agresivna sredstva za čišćenje jer mogu oštetiti materijal od kojeg je izrađena sjedalice.
- Priilikom pranja presvlake, obavezno slijedite upute navedene na naljepnici za pranje koja se nalazi s unutarnje strane presvlake.
- BeSafe savjetuje da sjedalice za dijete ne nabavljate iz druge ruke i ne preprodajete.
- ZADRŽITE ovaj korisnički priručnik za kasniju upotrebu sa sjedalicom. Spremite ga u pretinac za korisnički priručnik na donjoj strani prednjeg oslonca.
- NE koristite sjedalicu dulje od 15 godina. Kvaliteta materijala može se promijeniti uslijed starenja.
- Sjedalice NIJE namijenjena za upotrebu kod kuće, nego isključivo u automobilu.
- Kad je sjedalice za dijete postavljena u automobil, pregledajte sva područja na kojima bi mogla dodirivati unutrašnjost vozila. Preporučujemo da na tim mjestima koristite (BeSafe) zaštitne presvlake kako bi se izbjegla oštećenja, tragovi ili gubitak boje u unutrašnjosti automobila, pogotovo u automobilima s kožnim sjedalima ili drvenom oplatom.
- U slučaju bilo kakvih nedoumica kontaktirajte proizvođača ili prodavatelja autosjedalice.

## Sastavni dijelovi

- (1a) Naslon za glavu
- (1b) Jastučići za ramena (2x)
- (1c) Rameni pojasevi (2x)
- (1d) Bedreni pojasevi (2x)
- (1e) Kopča pojasa
- (1f) Gumb centralnog regulatora
- (1g) Traka centralnog regulatora
- (1h) Prednji oslonac
- (1i) Ručka prednjeg oslonca
- (1j) Džep za korisnički priručnik
- (1k) SIP +
- (1l) Vodilica pojasa (2x)
- (1m) Potporna noga
- (1n) Podešivač potporne noge
- (1o) Indikator potporne noge
- (1p) Donji privez (2x)
- (1q) Gumb za otpuštanje donjeg priveza (2x)
- (1r) Donji remen za privezivanje (2x)
- (1s) Donja kuka za privezivanje (2x)
- (1t) Ručka za podešavanje nagiba
- (1u) Blokada zatezača
- (1v) Stražnji jastuk
- (1w) Donji jastuk
- (1x) Ručka za naslon za glavu
- (1y) Gumb za zatezanje
- (1z) Donje točke sidrenja u vozilu

## Priprema autosjedalice za instalaciju

1. Prednji oslonac se isporučuje kao zaseban dio i mora se postaviti na sjedalicu prije upotrebe sjedalice u vozilu. Jednom instaliran, prednji oslonac se može skinuti samo s odgovarajućim alatom.
2. Montaža prednjeg oslonca: Držite ručnicu prednjeg oslonca dok gurate obje cijevi u otvore na dnu sjedalice s obje strane. Gurnite ih do kraja. (2)
3. Odlučite s koliko prostora za noge želite postaviti sjedalicu podešavanjem položaja prednjeg oslonca. Da biste to učinili, držite ručnicu prednjeg oslonca i gurnite oslonac unutra ili van i pustite da klikne na svoje mjesto. (2)
4. Savjet: Najlakše je podesiti položaj prednjeg oslonca već izvan vozila.
5. Odmaknite potpornu nogu od sjedala i prema gore dok se ne zaključa u položaj za upotrebu i više ne visi. (5)

6. Za lakšu ugradnju u automobil, postavite sjedalicu u najuspravniji položaj pomoću ručke za nagib, a potpornu nogu držite u najkraćem položaju.

## Priprema vozila za ugradnju na stražnje sjedalo

1. Stavite naslon stražnjeg sjedala u uspravan položaj (ako je primjenjivo na vaš automobil).
2. Kako biste imali dovoljno mjesta za montažu, pomaknite prednje sjedalo prema naprijed što je više moguće i po potrebi ga postavite u uspravni položaj.
3. Ako je vaše vozilo opremljeno donjim točkama učvršćenja, ne trebaju vam daljnje pripreme i možete započeti s montažom dječje sjedalice. Provjerite priručnik za vozilo kako biste osigurali da sidrišta možete koristiti s donjim privezima. (3)

## Priprema vozila za ugradnju na prednje sjedalo

1. Podesite naslon prednjeg sjedala u uspravan položaj.
2. UVIJEK deaktivirajte prednji zračni jastuk. Ako to u vašem vozilu nije moguće, ovo sjedalo ne možete postaviti na prednje sjedalo.
3. Pomaknite prednje sjedalo i / ili podesite položaj prednjeg oslonca tako da stražnji dio autosjedalice bude u dodiru s nadzornom pločom. Ako kontakt nije moguć, pomaknite prednje sjedalo što je više moguće unatrag, tako da imate poželjnu minimalnu udaljenost od 25 cm između autosjedalice i nadzorne ploče.
4. Ako je vaše vozilo opremljeno donjim točkama za pričvršćivanje, ne trebaju vam daljnje pripreme i možete započeti s ugradnjom dječje sjedalice. Provjerite priručnik za vozilo kako biste osigurali da sidrišta možete koristiti s donjim privezima.

## Ugradnja dječje autosjedalice u vozilo

1. Postavite autosjedalicu na sjedalo vozila tako da prednji oslonac bude naslonjen na naslon automobilskog sjedala. (4)
2. Uklonite žutu kapicu s potporne noge. Začut će se zvuk upozorenja koji će prestati kada se sjedalice ispravno postavi, a potporna noga dodirne pod automobila.
3. Uz pomoć podešivača potporne noge, produljite nogu, tako da bude u dodiru s podom vozila, dok dječja sjedalice stoji ravno na sjedalu vozila. To sprječava naginjanje dječje sjedalice unatrag. (5)
4. Izvucite automobilski pojas i jednom rukom uhvatite rameni i bedreni dio pojasa. Drugom rukom provucite jezičac pojasa (koji ide u kopču pojasa) kroz prvu vodilicu pojasa, kroz blokadu zatezača, kroz drugu vodilicu pojasa i ukopčajte ga u kopču. Obavezno postavite oba pojasa ispod izbočine na bazi sjedalice i potpuno unutar blokade zatezača. (6,7)
5. Da biste uklonili labavost pojasa, prvo povucite SAMO rameni pojas blizu kopče. Zatim povucite rameni pojas sa strane vrata, vodeći računa da se dječja sjedalice ne pomakne. (8)
6. Kad se ukloni sva labavost, okrećite gumb zatezača na stražnjoj strani autosjedalice u smjeru kazaljke na satu. Pri tome će se blokada zatezača na prednjoj strani zatvoriti. Nastavite okretati gumb kako biste zategnuli automobilski pojas. Možete rotirati dok gumb ne klikne i ne može se više zatezati. (9)
7. Napomena: provjerite da li kopča sigurnosnog pojasa ometa vodilicu pojasa. Ako je to slučaj, prednji oslonac morate više izvući i ponovno namjestiti sjedalicu.
8. Provjerite je li potporna noga i dalje u kontaktu s podom vozila i po potrebi prilagodite.
9. Indikator visine potporne noge pokazuje zeleno kad se potporna noga nalazi u dodiru s podom.
10. Zvuk upozorenja prestat će kada indikator visine na potpornoj nozi pokaže zeleno i bude u dodiru s podom.
11. Pritisnite gumb za otpuštanje donjeg priveza i izvucite donje priveze. Spojite kuku na donja sidrišta na vozilu. Ponovite isti postupak s druge strane. (10)
12. Pazite da su oba donja priveza povezana i čvrsta. Pomicanjem sjedala s jedne na drugu stranu, postat će čvršće.
13. Pazite da i dalje vidite žutu crtu na svakom donjem remenu za privezivanje. Ako ne možete vidjeti žutu crtu, na remenima nema dovoljno napetosti. (11,12)
14. Ako ste autosjedalicu postavili na stražnje sjedalo: Pomaknite prednje sjedalo vozila unatrag, tako da bude u laganom kontaktu s



autosjedralicom. Ako to nije moguće, pomaknite prednje sjedalo prema naprijed kako biste stvorili što veću udaljenost između autosjedalice i prednjeg sjedala, po mogućnosti najmanje 25 cm.

15. Provjerite je li ugradnja čvrsta i stabilna: automobilski pojas trebao bi biti vrlo zategnut bez labavosti i zaključan blokadom zatezača. Oba donja priveza moraju biti povezana i čvrsta i imati vidljivu žutu liniju, a potporna noga treba biti u dodiru s podom vozila. Ponovite postavljanje ako je potrebno.
16. Sjedalica se isporučuje s uklonjivim SIP+ (zaštita od bočnih udara +). Ova dodatna zaštita od bočnih udara postavlja se na vanjsku stranu autosjedalice, uz vrata automobila. Prilikom postavljanja SIP+ zašтите, sjedite crteže s uputama na SIP+ priloženim uz vašu sjedalicu. Sjedalica već nudi visoku razinu integrirane zaštite od bočnih udara. Ova dodatna zaštita od bočnih udara još više poboljšava zaštitu od bočnog udara. (13)
17. Ne koristite SIP+ na sjedalici kada je prostor između sjedalice i vrata vozila premalen, što bi moglo dovesti do situacije da sjedalica nije pravilno postavljena na sjedalo vozila.
18. U slučaju da se SIP+ nakon instalacije nalazi u visini prozora vrata, a vaš je automobil opremljen bočnim zračnim jastucima, nemojte koristiti SIP+ ako je udaljenost između SIP+ i prozora manja od 10 cm.

## Uklanjanje autosjedalice iz automobila

1. Da biste uklonili sjedalicu iz automobila, najprije otpustite donje priveze gumbom za otpuštanje i odvojite kuke donjih remena za privezivanje.
2. Otpustite zatezač okretanjem gumba zatezača u smjeru suprotnom od kazaljke na satu. Tada možete pritisnuti gumb prema sjedalu da biste otvorili blokadu. Ako je guranje teško, daljnjim okretanjem gumba u smjeru suprotnom od kazaljke na satu otpušta se napetost i otvara blokada u krajnjem položaju. Pazite da se zatezač potpuno vrati u početni položaj s otvorenom blokadom sprijeda. (14)
3. Otpustite automobilski pojas iz kopče i provedite ga natrag kroz vodilice pojasa.
4. Dovedite potpornu nogu u najkraći položaj dok pritišćete gumb na podešivaču potporne noge.
5. Izvadite autosjedralicu iz automobila.
6. Ako želite pohraniti sjedalo, potpornu nogu možete dovesti u transportni položaj tako što ćete je povući prema dolje i gurnuti prema sjedalici.

## Namještanje djeteta u autosjedalici

1. Pritiskom gumba centralnog regulatora, ispruženom rukom povucite pojaseve od sjedalice. Pojaseve povlačite ravnomjerno kako bi ostali na istoj duljini. Nemojte vući jastučice za ramena jer su fiksni i ne mogu se pomicati. (15)
2. Otvorite kopču sigurnosnih pojaseva sjedalice.
3. Kako Vam pojasevi ne bi smetali, postavite jastučice za ramena na magnete sa svake strane sjedala. (15)
4. Postavite dijete u sjedalicu i po potrebi prilagodite položaj pojaseva i naslona za glavu – pogledajte odjeljak "Prilagodavanje djetetu kroz rast".
5. Postavite ramene pojaseve preko djetetovih ramena i zatvorite kopču: KLIKNI! (15)
6. Povucite traku centralnog regulatora ravno od sjedalice kako biste zategnuli pojaseve. Pojas izrazito dobro zategnite, tako da pojaseve više ne možete vodoravno presavinuti (da ne možete napraviti nabor na pojasevima). Kad zatežete pojas, provjerite je li dijete dobro postavljeno uz naslon sjedalice. (15)

## Prilagodavanje sjedala djetetu kroz rast

Visina ramenog pojasa / naslona za glavu

- Visina ramenskog pojasa i naslona za glavu može se podesiti povlačenjem ručice naslona za glavu prema gore na stražnjoj strani naslona za glavu i pomicanjem naslona za glavu gore ili dolje. Da to bilo moguće, kopča pojaseva treba biti otvorena i pojasevi trebaju biti izvučeni. (16)
- Da biste pronašli pravu visinu za svoje dijete, pomaknite naslon za glavu od kraja gore, smjestite dijete na sjedalo, a zatim pomaknite naslon za glavu prema dolje dok ne sjedne izravno na djetetova ramena.
- Važno za upotrebu na prednjem sjedalu: uvijek biste trebali imati minimalnu udaljenost od 5 cm između vjetrobrana automobila i vrha djetetove glave ili naslona za glavu, ovisno o tome što je veće. Ako vaš automobil to ne omogućava za najviše položaje naslona za glavu, umjesto toga trebate premjestiti sjedalo na stražnje sjedalo.

Kut naslona

- Kut naslona može se prilagoditi da djetetu bude uvijek ugodno. Da biste to učinili, pristupite ručici naslona s donje strane školjke sjedala. (17)

Prostor za noge

- Možete odrediti s koliko prostora za noge želite instalirati sjedalicu podešavanjem položaja prednjeg oslonca. To je potrebno učiniti prije

postavljanja sjedalice. Pogledajte odjeljak "Priprema dječje sjedalice za ugradnju".

Unutarnji jastučići

- Uklonite donji jastuk kad je dijete starije od 2 godine. (18)
- Uklonite stražnji jastuk kad je dijete starije od 2 godine ili ranije kada dijete više ne stane između jastuka.

## Uklanjanje i ponovno postavljanje presvlake

- Obratite pozornost prilikom uklanjanja presvlake jer se postavljanje presvlake vrši obrnutim redoslijedom.
- Presvlaka naslona za glavu može se skinuti zasebno.
- Za daljnje upute posjetite [www.besafe.com](http://www.besafe.com)
- Prilikom pranja presvlake autosjedalice, slijedite naljepnicu za pranje na unutarnjoj strani navlake.

## ! Upozorenje: mogućnost pogrešne uporabe

- NIJE DOZVOLJENO postavljanje sjedalice na suvozačko mjesto S AKTIVIRANIM ZRAČNIM JASTUKOM.
- Dječja autosjedalica NE SMIJE biti postavljena na sjedalo na kojem je automobilski pojas opremljen zračnim jastukom koji se ne može deaktivirati.
- Uvijek se mora koristiti potporna noga. Provjerite je li potporna noga potpuno gurnuta prema dolje i u punom je kontaktu s podom vozila.
- Pazite da je automobilski pojas čvrsto postavljen, da je blokada zatezača zatvorena i zategnuta te da su oba donja pojasa spojena na vozilo i čvrsto zategnuta.



## Jamstvo

- Ako se ovaj proizvod pokaže manjkavim unutar 24 mjeseca od datuma kupnje uslijed greške u materijalu ili proizvodnji, čime nisu obuhvaćeni presvlake i sigurnosni pojasevi, vratite ga na mjesto gdje ste ga kupili.
- Jamstvo je valjano samo ako sjedalicu koristite primjereno i pažljivo. Prvo kontaktirate dobavljača, a on će odlučiti hoće li sjedalica biti vraćena proizvođaču radi popravka. Zamjena ili povrat novca nisu mogući. Jamstvo se ne produljuje nakon popravka.
- Jamstvo prestaje vrijediti: ako nemate račun, ako su kvarovi nastali pogrešnim ili neprimjerenim korištenjem, ako su kvarovi nastali namjernom krivom upotrebom, pogrešnom upotrebom ili nemarom.

## VAŽNO: Prije odlaganja sjedalice na kraju njenog životnog vijeka

- Osiguravajući da se proizvod, baterije i elektronički dijelovi pravilno odlažu, pomoći ćete u sprečavanju potencijalno negativnih posljedica za okoliš i ljudsko zdravlje koje bi moglo nastati neprimjerenim rukovanjem otpadom.
- Molimo kontaktirajte svoje lokalne vlasti za dodatne detalje o vašem najbližem određenom sabirnom mjestu.

## Zbrinjavanje proizvoda, ambalaže, otpadnih baterija i elektroničkih dijelova (primjenjivo u Europskoj uniji i drugim zemljama sa sustavima odvojenog prikupljanja)

- Ovaj simbol na proizvodu ili na pratećim dokumentima označava da se proizvod, baterije i elektronički dijelovi ne smiju tretirati kao opći kućni otpad.
- Uklonite sve otpadne baterije i elektroničke dijelove prije odlaganja dječje sjedalice. Slijedite upute za uklanjanje na dijelu ili na proizvodu.
- Ova autosjedalica ima elektroničku jedinicu s unutarnje strane potporne noge. Naljepnicu s uputama za uklanjanje pronaći ćete na stražnjoj strani potporne noge.
- Otpadne baterije i elektroničke dijelove predajte na određeno mjesto za sakupljanje i recikliranje električnog i elektroničkog otpada.



## Rastavljanje i odlaganje dječje sjedalice

- Ovaj se proizvod može rastaviti na različite materijale za rukovanje otpadom; molimo posjetite [www.besafe.com](http://www.besafe.com) za detaljne upute.
- Predajte dječju sjedalicu na određenom mjestu za sakupljanje glomaznog otpada.

## Odlaganje ambalaže

- Pakiranje ovog proizvoda sadrži PE plastičnu vrećicu i karton, odvojite ove materijale i predajte ih na za to predviđena sabirna mjesta u vašem području.

## Dėkojame, kad pasirinkote „BeSafe Stretch“

! Būtina atidžiai perskaityti šį vartotojo vadovą PRIEŠ montuojant automobilinę kėdutę. Netinkamai sumontavus, vaikui gali kilti pavojus.

### ! Svarbi informacija



- Vaikiškos automobilinės kėdutės **NEGALIMA** tvirtinti ant priekinės sėdynės su AKTYVIA ORO PAGALVE arba ant automobilio sėdynės, kurioje įtaisyta saugos diržo oro pagalvė.
- Šiai kėdutei pateiktas automobilių sąrašas gali pasitarnauti kaip orientyras, nurodantis, kokiose padėtyse kėdutę galima naudoti jūsų transporto priemonėje. Nepaisant to, visada turite peržiūrėti savo transporto priemonės naudojimo instrukciją ir įsitikinti, kad joje leidžiama montuoti tokio tipo vaikiškas kėdutes. Transporto priemonės naudojotojo vadovas yra svarbiausias dokumentas, kuriuo visada reikia vadovautis.
- Kėdutė turi būti nukreipta į transporto priemonės galą ir tvirtinama 3-jų taškų saugos diržu, patvirtintu pagal JT EEK taisyklę Nr. 16 arba kitus lygiaverčius standartus.
- Visuomet privaloma naudoti grindų atramą. Užtikrinkite, kad grindų atrama būtų visiškai nuleista ir transporto priemonės priekinėje sėdynėje liestų grindis, o ant grindų atramos esantys indikatoriai visada būtų žalios spalvos.
- Rekomenduojame šią kėdutę naudoti tik tiems vaikams, kurie jau gali sėdėti, taigi, ne jaunesniems nei 6 mėnesių amžiaus.
- Diržai turi būti tvirtai laikyti: jie neturi būti laisvi ir persukti.
- Būtinai labai stipriai įtempkite diržus, kad diržų negalima būtų sulenkti. Įtempę diržus, patikrinkite, ar vaikas tinkamai atsirėmęs į atlošą.
- Pečių įdėkluose yra magnetų. Magnetai gali veikti elektroninę įrangą, pavyzdžiui, širdies stimuliatorius ar kitas medicinos priemones.
- Apsaugokite visas vaiko kūno dalis, kurias tiesiogiai veikia saulė.
- Visada aprenkite vaiką, kad diržais tiesiogiai nesiliestų prie jo odos. Nerenkite vaiko pūstais drabužiais, nes jie trukdo iki galo įtempti diržus.
- Rekomenduojame šią kėdutę naudoti tik tiems vaikams, kurie jau gali sėdėti, taigi, ne jaunesniems nei 6 mėnesių amžiaus.
- Kai vaikas bus vyresnis nei 2 metų, išimkite apatinės pagalvėlės įdėklą.
- Apatinę pagalvėlę išimkite vaikui sulaukus 2 metų arba anksčiau, jeigu vaikas tarp pagalvėlių nebetelpa.
- Kėdutės turite nebenaudoti ir pasirinkti kitą tinkamą kėdutę, kai įvykdoma VIENA iš šių sąlygų: 1) vaikas tampa aukštesnis nei 125 cm; 2) vaikas su drabužiais sveria daugiau nei 36 kg; 3) vaiko pečiai yra aukščiau už aukščiausią perpetės diržų padėtį; 4) ausų viršus yra aukščiau viršutinio

galvos atramos taško, nustačius aukščiausią atramos padėtį.

- Pakeiskite kėdutę, jei ji buvo naudojama transporto priemonėje, kuri patyrė susidūrimą, kai greitis buvo 10 km/h ir didesnis, arba jei kyla įtarimų, kad kėdutė dėl kokių nors priežasčių buvo apgadinta. Net jei atrodo, kad kėdutė nepažeista, įvykus dar vienam eismo įvykiui ji gali nebeapsaugoti jūsų vaiko taip, kaip ji buvo numatyta.
- Būkite atsargūs, kad sėdynės neprispaustų arba ant jos neužgriūtų bagažas, sėdynės ir (arba) uždaromos durys.
- **NEBANDYKITE** ardyti, modifikuoti arba pritaisyti prie šios kėdutės kokią nors papildomą dalį. Panaudojus neoriginalias dalis arba priedus, garantija nebegalios.
- Niekomet nepalikite savo vaiko kėduteje be priežiūros.
- Įsitikinkite, ar visi keleiviai žino, kaip išlaisvinti jūsų vaiką avarijos atveju.
- Patikrinkite, ar tinkamai pritvirtinti lagaminai arba kiti daiktai. Avarijos atveju nepritvirtintas bagažas gali sunkiai sužeisti vaikus ir suaugusiuosius.
- Niekada nenaudokite šios kėdutės be apsauginio apdangalo. Šis apsauginis apdangalas yra saugos priemonė ir jį galima pakeisti tik originaliu „BeSafe“ apsauginiu apdangalu.
- Nenaudokite jokių stipriai veikiančių valymo priemonių; jos gali pažeisti kėdutės konstrukcijos medžiagą.
- Plaudami kėdutės apdangalą, būtinai laikykitės apdangalo viduje esančioje skalbimo etiketėje pateiktų nurodymų.
- „BeSafe“ pataria nepirkti ir neparduoti vaikiškų automobilių kėdučių padėvėtų daiktų parduotuvėse/sendaičių turguose.
- LAIKYKITE šį naudotojo vadovą kartu su kėdute. Įdėkite jį į naudotojo vadovui skirtą kišenę, esančią priekinės atramos apačioje.
- **NENAUDOKITE** kėdutės ilgiau nei 15 metus. Laikui bėgant, gali pakisti medžiagų kokybė.
- **NENAUDOKITE** namuose. Ji nėra skirta naudoti namuose; ją galima naudoti tik automobilyje.
- Sumontavę vaikišką kėdutę automobilyje, patikrinkite visas vietas, kur vaikiška kėdutė gali liesti automobilio visaus dalis. Tokiose vietose mes rekomenduojame naudoti („BeSafe“) apsauginį apdangalą, kad automobilio vidus (ypač transporto priemonių su odos arba medžio vidaus apdaila) būtų apsaugotas nuo įbrėžimų, žymių arba išblukimo.
- Kilus abejonų, pasitarkite arba su vaikų saugos sistemos gamintoju, arba su pardavimų atstovu.

## Sudedamosios dalys

- (1a) Galvos atrama
- (1b) Pečių įdėklai (2 vnt.)
- (1c) Perpečių diržai (2 vnt.)
- (1d) Strėnų diržai (2 vnt.)
- (1e) Diržų sagtis
- (1f) Centrinio reguliatoriaus mygtukas
- (1g) Centrinio reguliatoriaus dirželis
- (1h) Priekinė atrama
- (1i) Priekinės atramos rankena
- (1j) Kišenė naudotojo vadovui
- (1k) SIP+
- (1l) Diržo kreiptuvas (2 vnt.)
- (1m) Grindų atrama
- (1n) Grindų atramos reguliatorius
- (1o) Grindų atramos indikatorius
- (1p) Apatinis raištis (2 vnt.)
- (1q) Apatinio raiščio atleidimo mygtukas (2 vnt.)
- (1r) Apatinio raiščio dirželis (2 vnt.)
- (1s) Apatinio raiščio kabliukas (2 vnt.)
- (1t) Atlošimo svirtelė
- (1u) Įtempiklio fiksatorius
- (1v) Nugaros pagalvėlė
- (1w) Apatinė pagalvėlė
- (1x) Atlošo galvai atlaisvinimo rankena
- (1y) Įtempiklio rankenėlė
- (1z) Apatinio raiščio tvirtinimo taškai transporto priemonėje

## Vaikiškos kėdutės paruošimas tvirtinti

1. Priekinė atrama parduodama kaip atskira dalis ir turi būti pritvirtinta prie kėdutės prieš naudojant kėdutę transporto priemonėje. Sumontuota priekinę atramą galima nuimti tik naudojant tinkamus įrankius.
2. Priekinės atramos montavimas Priekinės atramos rankeną laikykite nuspausta ir stumkite abu vamzdelius į abiejose pusėje esančias sėdynės pagrindo angas. Įstumkite juos iki galo. (2)
3. Reguluodami priekinės atramos padėtį nuspręskite, kiek vietos norite palikti kojoms. Norėdami tai padaryti, nuspauskite priekinės atramos rankeną ir pastumkite priekinę atramą į vidų arba į išorę, kol ji spragtelėdama užsifiksuos. (2)
4. Patarimas. Priekinės atramos padėtį lengviausia reguliuoti ne automobilyje.

5. Pastumkite grindų atramą nuo sėdynės ir aukštyn, kol ji užsifiksuos naudojimo padėtyje ir nebesvyruos. (5)
6. Kad būtų lengviau tvirtinti kėdutę automobilyje, atlenkimo rankenėlę nustatykite stačiausią sėdynės padėtį, o grindų atramą kuo labiau įtraukite.

## Automobilio paruošimas tvirtinti kėdutę ant galinės sėdynės

1. Nustatykite vertikalią galinės sėdynės atlošo padėtį (jei tai įmanoma jūsų automobilyje).
2. Kad turėtumėte vietos montavimui, priekinę automobilio sėdynę pastumkite kuo toliau į priekį ir, jei reikia, atlošą nustatykite vertikaliai.
3. Jei jūsų automobilyje įrengti apatinio raiščio tvirtinimo taškai, papildomai ruoštis nereikia ir galite pradėti montuoti vaikišką kėdutę. Informacijos apie tai, ar tvirtinimo vietose galima naudoti apatinius raiščius, ieškokite transporto priemonės naudotojo vadove. (3)

## Automobilio paruošimas tvirtinti kėdutę ant priekinės sėdynės

1. Priekinės sėdynės atlošą nustatykite vertikaliai.
2. VISADA išjunkite priekinę oro pagalvę. Jeigu jūsų automobilyje to padaryti neįmanoma, šios kėdutės tvirtinti ant priekinės sėdynės negalite.
3. Pastumkite priekinę sėdynę ir (arba) sureguliuokite priekinės atramos padėtį taip, kad vaikiškos kėdutės atlošas liestųsi prie prietaisų skydelio. Jeigu tai neįmanoma, priekinę sėdynę reikia kuo labiau pastumti atgal, kad tarp vaikiškos kėdutės ir prietaisų skydelio būtų bent 25 cm atstumas.
4. Jei jūsų automobilyje įrengti apatinio raiščio tvirtinimo taškai, papildomai ruoštis nereikia ir galite pradėti montuoti vaikišką kėdutę. Informacijos apie tai, ar tvirtinimo vietose galima naudoti apatinius raiščius, ieškokite transporto priemonės naudotojo vadove.

## Vaikiškos kėdutės tvirtinimas automobilyje

1. Padėkite kėdutę ant transporto priemonės sėdynės taip, kad priekinė atrama liestųsi prie automobilio sėdynės atlošo. (4)
  2. Nuimkite dangtelį, juosiantį grindų atramą. Jeigu kėdutė sumontuota tinkamai ir grindų atrama remiasi į automobilio sėdynės grindis, suskambės ir nutilis įspėjamasis garso signalas.
  3. Naudodami grindų atramos rankenėlę ištraukite grindų atramą taip, kad jie liestųsi su automobilio grindimis, kai vaikiška kėdutė lygiai padėta ant automobilio sėdynės. Tai neleis vaikiškai kėdutei apsiversti atgal. (5)
  4. Ištraukite transporto priemonės diržą ir viena ranka sujunkite perpetės diržą ir juosmens diržą. Kita ranka perverkite diržo liežuvėlį per pirmąjį diržo kreiptuvą, per įtempiklio fiksatorių, per antrąjį diržo kreiptuvą ir užsekite sagtį, kad ji spragtelėjusi užsifikuotų. Įsitikinkite, kad abu diržai yra po pagrindo briauna ir įtempiklio fiksatoriuje visiškai įtempti. (6,7)
  5. Norėdami pašalinti diržo laisvumą, pirmiausia patraukite TIK perpetės diržą netoli sagties. Tada patraukite durielių pusėje esantį perpetės diržą ir įsitikinkite, kad vaikiška kėdutė nejuda. (8)
  6. Pašalinę laisvumą, pasukite ant sėdynės nugarėlės esančią įtempiklio rankenėlę pagal laikrodžio rodyklę. Tai darant, priekinėje pusėje esantis įtempiklio fiksatorius užsidarys. Toliau sukdami rankenėlę įtempkite diržą. Galite ją sukti tol, kol rankenėlė spragtelės ir diržas daugiau nebebus tempiamas. (9)
  7. Pastaba. Patikrinkite, ar transporto priemonės diržo sagtis dera su diržo kreiptuvu. Priešingu atveju turite montuoti kėdutę labiau ištraukę priekinę atramą.
  8. Patikrinkite, ar grindų atrama vis dar liečiasi su automobilio grindimis, ir, jei reikia, sureguliuokite.
  9. Kai grindų atrama liečia grindis, grindų atramos aukščio indikatorius rodo žalią žymą.
  10. Įspėjamasis garso signalas nutyla, kai grindų atrama rodo žalią žymą ir remiasi į grindis.
  11. Nuspauskite apatinio raiščio atleidimo mygtuką ir ištraukite apatinius raiščius. Prijunkite kabliuką prie transporto priemonėje įtaisytų apatinio raiščio tvirtinimo jungčių. Tą patį pakartokite kitoje pusėje. (10)
  12. Įsitikinkite, kad abu apatiniai raiščiai yra sujungti ir įtempti. Pasukinėkite kėdutę į abi puses, kad jie labiau įsitemptų.
  13. Įsitikinkite, kad vis dar matote kiekvieno apatinio raiščio geltoną liniją. Jeigu jos nematote, tai reiškia, kad raiščiai įtempti nepakankamai. (11,12)
  14. Jeigu kėdutę sumontavote ant galinės sėdynės: pastumkite priekinę transporto priemonės sėdynę atgal taip, kad ji lengvai liestųsi su vaikiška kėdute. Jei tai neįmanoma, pastumkite priekinę sėdynę į priekį, kad tarp
- vaikiškos kėdutės ir priekinės sėdynės būtų kuo didesnis atstumas, pageidautina, bent 25 cm.
15. Patikrinkite, ar kėdutė sumontuota tvirtai ir stabiliai – transporto priemonės diržas turi būti labai įtemptas, be jokio laisvumo ir užfikuotas įtempiklio fiksatoriumi. Abu apatiniai tvirtinimo raiščiai turi būti sujungti ir įtempti, taip pat turi būti matoma geltona linija, o grindų atrama turi liestis su transporto priemonės grindimis. Jei reikia, montavimo procesą pakartokite.
  16. Kėdutė pateikiama su nuimama SIP+ (apsauga nuo šoninių smūgių +). Šią papildomą apsaugą nuo šoninių smūgių reikia naudoti iš transporto priemonės durielių pusės. Jei norite prijungti „SIP+“ variantą, vykdykite su kėdute pateiktuose paveikslėliuose esančius nurodymus, kaip įrengti „SIP+“. Kėdutė ir taip užtikrina aukšto lygio apsaugą nuo šoninių smūgių. Ši papildoma apsauga nuo šoninių smūgių dar geriau apsaugo nuo šoninių smūgių. (13)
  17. Nenaudokite SIP+ ant kėdutės, kai tarpas tarp kėdutės ir automobilio durielių yra per mažas, nes gali susiklostyti tokia situacija, kai kėdutė bus netinkamai nustatyta ant automobilio sėdynės.
  18. Jeigu SIP+ yra durielių lango aukštyje, o jūsų automobilyje įtaisytos šolinės oro pagalvės, nenaudokite SIP+, jeigu atstumas tarp SIP+ ir lango yra mažiau nei 10 cm.

## Vaikiškos kėdutės išėmimas iš automobilio

1. Norėdami išimti vaikišką kėdutę iš transporto priemonės, pirmiausia atleiskite apatinius raiščius, naudodami atleidimo mygtuką. Tada apatinius raiščius atkabinkite.
2. Šiek tiek sumažinkite įtempimą, sukdami įtempiklio rankenėlę prieš laikrodžio rodyklę. Po to galite pastumti rankenėlę link sėdynės ir taip atverti užraktą. Jei stumti sunku, pasukus rankenėlę prieš laikrodžio rodyklę ir užraktas atsidaro galinėje padėtyje. Įsitikinkite, kad įtempiklis visiškai grįžo į pradinę padėtį, o priekinis užraktas atviras. (14)
3. Atlaisvinkite transporto priemonės diržą, atsegdami sagtį, ir ištraukite jį per diržo kreiptuvus.
4. Paspaudę grindų atramos reguliavimo mygtuką, nustatykite grindų atramą į trumpiausią padėtį.
5. Išimkite kėdutę iš transporto priemonės.
6. Jeigu norite padėti kėdutę saugoti, grindų atramą galite nustatyti į traukdami žemyn ir stumdami link kėdutės.

## Vaiko sodinimas į kėdutę

1. Paspaudę vidurinį reguliavimo mygtuką ir laikydami ištiestus pirštus atitraukite perpečių diržus nuo kėdutės. Diržus būtinais traukite tolygiai, kad jie liktų vienodo ilgio. Netraukite pečių įdėklų, nes jie užfiksuoti ir negali judėti. (15)
2. Atsekite diržų sagtį.
3. Kad diržai netrukdytų, uždėkite pečių įdėklus ant magnetų, įtaisytų abiejose kėdutės apvalkalo pusėje. (15)
4. Pasodinkite vaiką į kėdutę ir, jei reikia, sureguliuokite perpečių diržų ir galvos atramos padėtį – žr. skyrių „Kėdutės pritaikymas augančiam vaikui“.
5. Uždėkite diržus vaikui ant pečių ir užsekite sagtį. Turite išgirsti spragtelėjimą! (15)
6. Patraukite vidurinį reguliavimo diržą tiesiai iš kėdutės ir taip įtempkite diržus. Būtinai labai stipriai įtempkite diržus, kad diržų negalima būtų sulenkti. Įtempę diržą, patikrinkite, ar vaikas tinkamai atsirėmęs į atlošą. (15)

## Kėdutės pritaikymas augančiam vaikui

Perpečių diržų ir galvos atramos aukštis

- Perpečių diržų ir galvos atramos aukštį galima reguliuoti traukiant aukštyn galvos atramos reguliavimo rankeną, esančią galinėje kėdutės pusėje, ir pakeliant arba nuleidžiant galvos atramą. Norėdami tai padaryti,

turite atsegti diržo sagtį ir ištraukti diržus.(16)

- Norėdami rasti jūsų vaikui tinkamiausią aukštį, nustatykite aukščiausią galvos atramos padėtį, pasodinkite vaiką į kėdutę ir stumkite galvos atramą žemyn, kol ji palies vaiko pečius.
- Svarbu naudojant kėdutę ant priekinės sėdynės – atstumas tarp automobilio priekinio skydelio ir vaiko galvos ar galvos atramos (atsižvelgiant į tai, kuris atstumas didesnis) turi būti bent 5 cm. Jeigu automobilyje negalima to užtikrinti net nustačius aukščiausią galvos atramos padėtį, turite perkelti kėdutę ant galinės sėdynės.

Atlošo kampas

- Atlošo kampą galima reguliuoti taip, kad vaikui būtų patogiu. Norėdami tai padaryti, naudokite po sėdynės apvalkalu esančią atlošo reguliavimo rankenėlę. (17)

Vieta kojoms

- Reguluodami priekinės atramos padėtį galite nuspręsti, kiek vietos norite palikti kojoms. Tai reikia padaryti prieš tvirtinant kėdutę. Daugiau informacijos rasite skyriuje „Vaikiškos automobilinės kėdutės paruošimas tvirtinti“.

Įdedamos pagalvėlės

- Kai vaikas bus vyresnis nei 2 metų, išimkite apatinės pagalvėlės įdėklą. (18)
- Apatinę pagalvėlę išimkite vaikui sulaukus 2 metų arba anksčiau, jeigu vaikas tarp pagalvėlių nebetelpa.

## Apsauginio apdangalo nuėmimas ir uždėjimas

- Nuimdami apdangalą, atkreipkite dėmesį į veiksmų eiliškumą, nes tai atliekama apdangalo montavimui atvirkščia eilės tvarka.
- Galvos atramos apdangalą galima nuimti atskirai.
- Daugiau nurodymų rasite interneto svetainėje [www.besafe.com](http://www.besafe.com).
- Plaudami kėdutės apdangalą, būtinai laikykites apdangalo viduje esančioje skalbimo etiketėje pateiktų nurodymų.

## ! Įspėjimas: galimas netinkamas naudojimas

- DRAUDŽAMA montuoti automobilinę kėdutę ant priekinės keleivio sėdynės SU VEIKIANČIA ORO PAGALVE.
- Vaikiškos kėdutės NEGALIMA montuoti tokioje padėtyje, jeigu transporto priemonės saugos diržė įtaisyta oro pagalvė, kurios negalima išjungti.
- Visada privaloma naudoti grindų atramą. Įsitinkinkite, kad grindų atrama visiškai nuleista žemyn ir visiškai liečiasi su automobilio grindimis.
- Įsitinkinkite, kad transporto priemonės diržas yra tvirtai pritvirtintas, fiksatorius uždarytas ir įtemptas, o abu apatiniai raiščiai sujungti su transporto priemone ir įtempti.



## Garantija

- Jeigu šis gaminys sugestų per 24 mėnesius nuo jo įsigijimo datos dėl medžiagų arba gamybos trūkumų, išskyrus apsauginius apdangalus ir perpečių diržus, grąžinkite ją į parduotuvę, kurioje ją įsigijote.
- Garantija galioja tik tuomet, kai jūs šią kėdutę naudojate ir prižiūrite tinkamai. Susisiekite su savo pardavimų atstovu; jis nuspręs, ar kėdutė bus grąžinta gamintojui remontuoti. Ieškiniai dėl keitimo arba išlaidų grąžinimo nepriimami. Atlikus remontą, garantijos laikotarpis nepratęsiamas.
- Garantija nebegalioja: jeigu nepateikiamas pirkimo čekis; kai gedimai kyla dėl netinkamo gaminio naudojimo; kai gedimai kyla dėl piktnaudžiavimo, naudojimo ne pagal paskirtį arba aplaidumo

## SVARBU! Prieš šalinant kėdutę, pasibaigus jos naudingo tarnavimo laikui

- Užtikrindami, kad gaminys, baterijos ir elektroninės dalys bus tinkamai šalinamos, padėsite išvengti galimų neigiamų pasekmių aplinkai ir žmonių sveikatai, kurias kitaip galėtų sukelti netinkamas atliekų tvarkymas.
- Norėdami gauti daugiau informacijos apie artimiausią atliekų surinkimo punktą, kreipkitės į savivaldybę.

## Gaminio, pakuočių, panaudotų baterijų ir elektroninių dalių šalinimas (taikomas Europos Sąjungoje ir kitose šalyse, kuriose sukurtos atskiros atliekų surinkimo sistemos)

- Šis simbolis ant gaminio arba lydymųjų dokumentų reiškia, jog gaminys, baterijos ir elektroninės dalys neturėtų būti laikomi buitinėmis atliekomis.
- Prieš šalindami vaikišką automobilinę kėdutę išimkite išekvotas baterijas ir elektronines dalis. Šalinkite vadovaudamiesi atitinkamos dalies arba gaminio instrukcijomis.
- Elektroninis blokas įtaisytas kėdutės grindų atramos viduje. Nurodymus, kaip jį išimti, rasite ant lipduko, priklijuoto ant grindų atramos nugarėlės pusėje.
- Išekvotas baterijas ir elektroninių dalių atliekas pridukite į specialų atliekų surinkimo punktą, skirtą elektros ir elektronikos atliekų tvarkymui ir perdirbimui.

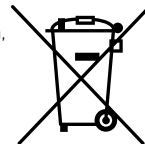

## Vaikiškos kėdutės išardymas ir šalinimas

- Šį gaminį galima išardyti ir surūšiuoti pagal jį sudarančias medžiagas. Išsamesni nurodymų rasite svetainėje [www.besafe.com](http://www.besafe.com).
- Vaikišką kėdutę pridukite į specialų surinkimo punktą, kuriame tvarkomos ne bendrosios buitinės atliekos.

## Pakuotės šalinimas

- Gaminio pakuotę sudaro polietileninis maišelis ir kartoninė dėžė. Atskirkite šias medžiagas ir šalinkite jas specialiose atliekų surinkimo vietose savo vietovėje.

## Благодарим Ви, че избрахте BeSafe Stretch

**!** Важно е да прочетете това ръководство ПРЕДИ да монтирате седалката. Неправилният монтаж би могъл да застраши вашето дете.

### **!** Жизненоважна информация

- Детската седалка НЕ ТРЯБВА да се монтира на предна седалка на автомобила с активирана въздушна възглавница или на седалка на автомобила с въздушна възглавница в предпазен колан.
- Списъкът с автомобили, предоставен за тази седалка, може да служи като ориентир за кои позиции във вашия автомобил седалката може да се пригоди. Но винаги трябва да проверявате ръководството на вашия автомобил, дали е позволено да се монтира детски седалки от този тип. Ръководството за превозното средство е водещото ръководство и винаги трябва да се спазва.
- Тази седалка трябва да бъде монтирана обърната назад с 3-точков предпазен колан за превозно средство, одобрен съгласно Регламент № 16 на ИКЕ на ООН или други еквивалентни стандарти.
- Опората към пода трябва да се използва винаги. Уверете се, че опората към пода е избутана докрай надолу и е опряла пода на автомобила в предната част на седалката и индикаторът на опората към пода винаги показва зелено
- Когато детето е в седалката, закопчалката на коланите винаги трябва да бъде закопчана.
- Коланите на седалката трябва да са стегнати, без хлабини и прегъвания.
- Уверете се, че затягате коланите изключително добре, така че вече да не може да ги прегънете хоризонтално. Когато затегнете коланите, уверете се, че детето е поставено добре срещу облегалката.
- Раменните подплънки съдържат магнити. Магнитите могат да повлияят на електронно оборудване като пейсмейкъри или други медицински устройства.
- Защитете всяка част от тялото на детето, която е изложена на слънце.
- Винаги обличайте детето си с тънки дрехи, за да избегнете директен контакт между коланите и кожата. Избягвайте пухкави дрехи, тъй като това не позволява да затегнете коланите напълно.
- Ние препоръчваме седалката да се използва само за деца, които могат сами да седят изправени, или с други думи, не по-малки от 6



месеца..

- Свалете долната възглавничка когато детето е над 2 години.
- Свалете задната възглавничка когато детето е над 2 години или порано, ако детето вече не се побира между възглавничката.
- Трябва да спрете да използвате тази седалка и да преминете към следващата подходяща седалка, когато ЕДНО е изпълнено от следните условия : 1) Детето е по-високо от 125 см; 2) Детето вкл. дрехите тежат повече от 36 кг; 3) Височината на раменете надвишава най-високата позиция на презрамките; 4) Горната част на ушите на детето е над най-високата точка на облегалката за глава в най-високо положение.
- Сменете седалката, ако тя е била в сблъсък при скорост 10 км/ч и по-висока, или ако има съмнение, че седалката е повредена поради някаква причина. Въпреки че може да изглежда неповредена, ако претърпите друго ПТП, седалката може да не е в състояние да защити детето ви до нивото, за което е проектирана.
- Предотвратете захващане на седалката или притискането ѝ надолу от багаж, седалки и/или при затваряне на вратите на автомобила.
- НЕ СЕ опитвайте да демонтирате, променятے или добавяте части към седалката. Гаранцията става невалидна при употреба на неоригинални части или аксесоари.
- Никога не оставяйте детето си без надзор в седалката.
- Уверете се, че всички пътници знаят как да освободят вашето дете при спешен случай.
- Уверете се, че багажът или други предмети са подходящо обезопасени. В случай на инцидент, необезопасеният багаж може да причини сериозни наранявания на деца или възрастни.
- Никога не използвайте седалката без покривалото. Покривалото е елемент за безопасност и може да се замени само с оригинално BeSafe покривало.
- Не използвайте силни почистващи препарати. Те могат да повредят изграждащия материал на седалката.
- Когато перете тапицерията, убедете се, че спазвате указанията за пране на етикета от вътрешната страна на тапицерията.
- BeSafe препоръчва да не се купуват или продават детски седалки втора употреба.
- ЗАПАЗЕТЕ това ръководство за потребителя за последваща употреба със седалката. Съхранявайте го в джоба за ръководството от долната страна на предната скоба.
- НЕ използвайте седалката повече от 15 години. Поради остаряване, качеството на материала може да се промени.
- НЕ използвайте седалката у дома върху маса или работен плот, ако



детето ви е седнало в нея.

- Когато детската седалка е монтирана в автомобила, проверете всички места, където седалката би могла да се допре до друга повърхност. Препоръчваме ви да използвате защитно покривало (BeSafe) на тези места, за да се избегнат драскотини, белези или избеляване на цвета на вътрешността на купето, по-специално при купета с кожени или дървени елементи.
- Ако имате съмнения, се консултирайте с производителя или с продавача на детската седалка.

## Компоненти

- (1a) Подглавник
- (1b) Раменни подплънки (2 бр.)
- (1c) Презрамки (2 бр.)
- (1d) Колани за бедрата (2 бр.)
- (1e) Закопчалка на коланите
- (1f) Централен бутон за настройка
- (1g) Централна регулираща лента
- (1h) Предна опора
- (1i) Дръжка на предната скоба
- (1j) Джоб за ръководство на потребителя
- (1k) SIP+
- (1l) Водачи за колани (2 бр.)
- (1m) Опора към пода
- (1n) Регулатор на подовата опора
- (1o) Индикатор за подовата опора
- (1p) Долна лента (2 бр.)
- (1q) Бутон за освобождаване на долната лента (2 бр.)
- (1r) Долна лента за привързване (2 бр.)
- (1s) Долна кука за привързване (2 бр.)
- (1t) Лост за регулиране на наклона
- (1u) Заклучване на обтегача
- (1v) Възглавничка за гръб
- (1w) Долна възглавничка
- (1x) Копче за освобождаване на подглавника
- (1y) Копче за обтягане
- (1z) Долни точки за захващане в автомобила

## Подготовка на детската седалка за монтаж

1. Предната скоба се доставя като отделна част и трябва да се монтира на детската седалка, преди да се използва седалката в превозно средство. След като бъде монтирана, предната скоба може да се сваля само с правилните инструменти.
2. За монтиране на предната скоба: Дръжте дръжката на предната скоба натисната, докато плъзгате двете тръби в отворите в основата на седалката от двете страни. Плъзнете ги докрай. (2)
3. Решете с колко място за краката на детето искате да монтирате седалката, като регулирате позицията на предната скоба. За да направите това, натиснете предната скоба навътре и плъзнете предната скоба навътре или навън и я оставете да щракне на място. (2)
4. Съвет: Най-лесно е да регулирате позицията на предната скоба извън превозното средство.
5. Преместете подовата опора встрани от седалката и нагоре, докато се заключи в позицията за употреба и вече не виси. (5)
6. За по-лесен монтаж, след като е в колата, поставете седалката в най-изправено положение чрез дръжката за наклон и задръжте подовата опора в най-близка позиция.

## Подготовка на автомобила за монтаж на задната седалка

1. Поставете облегалката на задната седалка в изправено положение (ако е приложимо за вашия автомобил).
2. За да си осигурите място за монтажа, преместете предната седалка колкото е възможно по-напред и я поставете в изправено положение, ако е необходимо.
3. Ако вашият автомобил е оборудван с по-ниски точки за закрепване, нямате нужда от допълнителна подготовка и можете да започнете с монтирането на детското столче. Проверете ръководството на вашия автомобил, за да се уверите, че е възможно да се използват закрепвания в по-ниски точки. (3)

## Подготовка на автомобила за монтиране на предната седалка

1. Регулирайте облегалката на предната седалка в изправено положение.
2. ВИНАГИ деактивирайте предната въздушна възглавница. Ако това не е възможно във вашия автомобил, не можете да инсталирате тази седалка на предната седалка.
3. Преместете предната седалка и/или регулирайте позицията на предната скоба, така че облегалката на детската седалка да е в контакт с арматурното табло. Ако контактът не е възможен, трябва да преместите предната седалка възможно най-назад, така че да имате предпочитано минимално разстояние от 25 см между детската седалка и таблото.
4. Ако вашият автомобил е оборудван с по-ниски точки за закрепване, нямате нужда от допълнителна подготовка и можете да започнете с инсталирането на детската седалка. Проверете ръководството на вашия автомобил, за да се уверите, че е възможно да се използват закрепвания с по-ниски точки.

## Монтиране на детската седалка в автомобила

1. Поставете детската седалка върху седалката на автомобила, като предната скоба е разположена срещу облегалката на седалката на автомобила. (4)
2. Свалете капачката от опората към пода. Ще се активира алармен сигнал, който ще спре при правилно монтиране на седалката, когато подовата опора допре подовата част на автомобилната седалка.
3. Удължете подовата опора с нейната дръжка, така че тя да е в контакт с пода на автомобила, докато детската седалка е на нивото на седалката на автомобила. Това предотвратява преобръщане на детската седалка. (5)
4. Издърпайте колана на автомобила дълго и комбинирайте презрамката и колана с една ръка. С другата ръка прекарайте езика на колана през първия водач на колана, през заключващия механизъм на обтегача, през втория водач на колана и го щракнете в катарамата. Уверете се, че двата колана се намират под перваза на основата и изцяло в заключващия механизъм на обтегача. (6,7)
5. За да отстраните хлабината в колана, първо дръпнете CAMO презрамката близо до катарамата. След това дръпнете презрамката отстрани на вратата, като внимавате детската

седалка да не се движи. (8)

6. Когато цялата хлабина се отстрани, завъртете копчето на обтегача по часовниковата стрелка в задната част на седалката. Когато правите това, заключването на обтегача отпред ще се затвори. Продължете да завъртате копчето, за да опънете колана. Можете да завъртате докато копчето щракне и не опъва повече. (9)
7. Забележка: проверете дали катарамата на колана на автомобила не е в конфликт с водача на колана. Ако това е така, трябва да монтирате седалката с по-голяма позиция на предната скоба.
8. Проверете дали подовата опора е още в контакт с пода на автомобила и ако е необходимо, регулирайте.
9. Когато опората към пода допре пода на автомобила, индикаторът за височина на опората към пода показва зелено.
10. Аларменият сигнал спира, когато индикаторът за височина на опората към пода показва зелено и опората е в контакт с пода.
11. Натиснете бутона за освобождаване на долната връзка и издърпайте долните връзки. Свържете куката с долните точки на захващане на превозното средство. Повторете същата процедура от другата страна. (10)
12. Уверете се, че двете долни връзки са свързани и стегнати. Чрез мърдане на седалката от една на друга страна, те ще станат по-стегнати.
13. Уверете се, че все още можете да видите жълтата линия на всяка долна лента (кайшка) за връзване. Ако не можете да я видите, няма достатъчно натягане на връзките. (11,12)
14. Ако сте поставили детската седалка на задната седалка: Преместете предната седалка на автомобила назад, така че да е в лек контакт с детската седалка. Ако това не е възможно, преместете предната седалка напред, за да създадете възможно най-голямо разстояние между детската седалка и предната седалка, за предпочитане поне 25 см.
15. Проверете дали монтажът е стегнат и стабилен: коланът на превозното средство трябва да е много стегнат без провисване и да се заключва от опъващия механизъм. И двете долни връзки трябва да бъдат свързани и стегнати и да има видима жълта линия, а опората на пода трябва да е в контакт с пода на превозното средство. Повторете същият монтаж, ако е необходимо.
16. Седалката се доставя с подвижна SIP+ (защита от страничен удар +). Тази допълнителна защита от страничен удар трябва да се използва поставена на седалката от страната на вратата

на автомобила. За да свържете вашата SIP + версия, следвайте чертежите с инструкции на SIP +, приложени към вашата седалка. Седалката вече предлага високо ниво на интегрирана защита от страничен удар. Тази допълнителна защита от страничен удар подобрява защитата при страничен удар още повече. (13)

17. Не използвайте SIP+ на седалката, когато пространството между седалката и вратата на автомобила е твърде малко, което може да доведе до ситуация, при която детска седалката не е разположена правилно на седалката на автомобила.
18. В случай, че SIP+ е на височината на прозореца на вратата и колата Ви е оборудвана със странични въздушни възглавници, тогава не използвайте SIP+, ако има по-малко от 10 см разстояние между SIP+ и прозореца.

## Сваляне на детската седалка от автомобила

1. За да свалите детската седалка от превозното средство, първо освободете долните връзки с бутона за освобождаване и закачете долните куки за връзките.
2. Освободете част от натягането на обтегача, като завъртите копчето на обтегача обратно на часовниковата стрелка. След това можете да натиснете копчето към седалката, за да отворите заключването. Ако натискането е трудно, завъртането на копчето по посока обратна на часовниковата стрелка освобождава натягането и отваря заключването в крайното му положение. Уверете се, че обтегачът е напълно върнат в изходното си положение с отворено заключване отпред. (14)
3. Освободете колана на превозното средство от катарамата и прекарайте колана обратно през водачите на коланите.
4. Поставете опората на пода в най-късото ѝ положение, като натиснете бутона за регулиране на подовата опора.
5. Извадете седалката от превозното средство.
6. Ако искате да съхранявате седалката, можете да поставите подпората в транспортно положение, като я издърпате надолу и я притиснете към седалката.

## Поставяне на детето в седалката

1. Докато натискате бутона на централния регулатор, дръпнете презрамките встрани от седалката с отворена ръка. Внимавайте да дърпате коланите равномерно, така че да останат на една и съща дължина. Не дърпайте раменните подпълнки, тъй като те са фиксирани и не могат да се движат. (15)
2. Отключете закопчалката на коланите.
3. За да държите коланите настрани, поставете раменните подпълнки върху магнитите от всяка страна на корпуса на седалката. (15)
4. Поставете детето си в седалката и регулирайте позицията на презрамките и подглавника, ако е необходимо - вижте раздел „Приспособяване към растящото дете“.
5. Поставете презрамките върху раменете на детето и затворете катарамата: КЛИКНЕТЕ! (15)
6. Издърпайте централната регулираща лента (колан) встрани от седалката, за да стегнете колана. Затегнете колана изключително добре, за да не можете повече да правите хоризонтално сгъване на коланите. Когато стегнете колана, уверете се, че детето е позиционирано добре до облегалката. (15)

## Регулиране на седалката спрямо растящото дете

Презрамки/височина на подглавника

- Височината на презрамките и подглавника може да се регулира чрез издърпване на дръжката на подглавника нагоре в задната му част и преместване на подглавника нагоре или надолу. За да направите това, катарамата на колана трябва да се отвори и да се извадят каишките. (16)
- Височината на презрамките и подглавника може да се регулира чрез издърпване на дръжката на подглавника нагоре в задната му част и преместване на подглавника нагоре или надолу. За да направите това, катарамата на колана трябва да се отвори и лентата за чатала да се сгъне.
- За да намерите правилната височина за вашето дете, преместете подглавника изцяло нагоре, поставете детето си в седалката и след това преместете подглавника надолу, докато застане директно върху раменете на детето ви.
- Важно за използване върху предната седалка: винаги трябва да имате минимално разстояние от 5 см между предното стъкло на колата и горната част на главата на детето или подглавника,

в зависимост от това кое от двете е по-високо. Ако колата ви не позволява това за най-високите позиции на подглавника, трябва да преместите датската седалка на задната седалка на колата.

#### Ъгъл на наклон

- Ъгълът на наклон може да се регулира според това как е удобен за вашето дете. За да направите това, отворете дръжката за наклон от долната страна на корпуса на седалката. (17)

#### Място за краката

- Можете да решите с колко място за крака искате да монтирате седалката, като регулирате позицията на предната скоба. Това трябва да се направи преди монтиране на седалката. Вижте раздел „Подготовка на детската седалка за монтаж“.

#### Вложки за възглавничката

- Свалете долната възглавничка когато детето е над 2 години. (18)
- Свалете задната възглавничка когато детето е над 2 години или по-рано, когато детето вече не се побира между възглавничката.

### Сваляне и повторно слагане на калъфа на седалката

- Внимавайте при сваляне на калъфа, тъй като поставянето му става в обратния ред.
- Калъфът на подглавника може да се сваля отделно.
- За допълнителни инструкции, моля, посетете [www.besafe.com](http://www.besafe.com)
- Когато перете калъфът на седалката, не забравяйте да следвате етикета за измиване от вътрешната страна на калъфа.

### ! ВНИМАНИЕ: възможна неправилна употреба

- НЕ СЕ РАЗРЕШАВА поставянето на седалката на предно място за пътника ПРИ АКТИВИРАНА ВЪЗДУШНА ВЪЗГЛАВНИЦА.
- Детската седалка НЕ ТРЯБВА да се монтира в положение, когато колана на автомобила е оборудван с въздушна възглавница, която не може да бъде деактивирана.
- Подовата опора трябва винаги да се използва. Уверете се, че опората на пода е напълно натисната надолу и е в пълен контакт с пода на автомобила.
- Уверете се, че коланът на превозното средство е закрепен здраво, заключването е затворено и опънато и че двете долни връзки са свързани с превозното средство и са опънати здраво.



### Гаранция

- При дефект в материала или начина на производство настъпил в рамките на 24 месеца след датата на покупка, моля върнете продукта на оригиналния продавач. Не важи за покривала и колани.
- Гаранцията е валидна само, ако използвате вашата седалка правилно и внимателно. Моля, свържете се с вашия търговец. Той ще реши дали е нужно седалката да бъде върната на производителя за ремонт. Не може да претендирате за замяна или връщане. Гаранцията не се удължава след ремонт.
- Гаранцията е невалидна: при липса на касова бележка, при дефекти причинени от неправилна и неподходяща употреба, или ако дефектите са породени от използване на сила, неправилна употреба или небрежност.

### ВАЖНО: Преди да изхвърлите седалката в края на нейния живот

- Като гарантирате, че продуктът, батериите и електронните части се изхвърлят правилно, вие ще помогнете за предотвратяване на потенциално негативни последици за околната среда и човешкото здраве, които могат да бъдат причинени от неправилно манипулиране на отпадъци.
- Моля, свържете се с местния орган за повече подробности относно най-близкия определен пункт за сметосъбиране.

## Изхвърляне на продукти, опаковки, отработени батерии и електронни части (приложимо в Европейския съюз и други страни със системи за разделно събиране)

- Този символ на продукта или на придружаващите го документи показва, че продуктът, батериите и електронните части не трябва да се третират като общи битови отпадъци.
- Моля, извадете всички изтощени батерии и електронни части, преди да изхвърлите детското столче. Следвайте инструкциите за отстраняване на частта или на продукта.
- Тази седалка има електронен модул от вътрешната страна на подовата опора. Стикерът с инструкциите за отстраняване се намира на гърба на падовата опора.
- Моля, предайте всички отработени батерии и електронни части на определено място за събиране за обработка и рециклиране на електрически и електронни отпадъци.



## Демонтаж и изхвърляне на детското столче

- Този продукт може да се разглобява на различни материали за обработка на отпадъци; моля, посетете [www.besafe.com](http://www.besafe.com) за подробни инструкции.
- Моля, предайте детската седалка на определено място за събиране на отпадъци, които не са общи за битови отпадъци.

## Изхвърляне на опаковката

- Опаковката на този продукт съдържа PE пластмасова торбичка и кашон, моля, отделете тези материали и ги предайте в определените за това места за събиране във вашия район.

## Дुकujeme, že ste si vybrali sedačku BeSafe Stretch

- ! Je dôležité, aby ste si túto príručku prečítali PRED inštaláciou sedadla. Nesprávna inštalácia môže ohroziť vaše dieťa.

### ! Dôležité informácie

- Detská autosedačka NEMIE byť inštalovaná na predné sedadlo S AKTIVOVANÝM AIRBAGOM alebo na sedadlo vo vozidle s pásovým airbagom.
- Zoznam vozidiel poskytnutý pre túto autosedačku môže slúžiť ako indície, pre to, na ktorá sedadla vo vašom vozidle sa autosedačka môže inštalovať. Vždy je ale nutné, ak chcete túto autosedačku inštalovať do vozidla skontrolovať príručku k vozidlu. Návod k vozidlu je hlavným indikátorom a je treba vždy dodržať jeho odporúčenie.
- Táto autosedačka musí byť nainštalovaná proti smeru jazdy pomocou 3bodového bezpečnostného pásu vozidla schváleného podľa predpisu UN/ECE č. 16 alebo iných rovnocenných noriem.
- Pri uchytení vždy použite opornú nohu. Uistite sa, že oporná noha je plne stlačená dole, dotýka sa podlahy vozidla pred sedadlom a že indikátory na hornej strane podpernej nohy sú zelené.
- Upevňovacie pásy musia byť vždy zacvaknuté ak dieťa sedí v autosedačke.
- Upevňovacie pásy musia byť utiahnuté bez uvoľnenia a pokrútenia.
- Uistite sa, že bezpečnostné pásy sú nastavené na správnu dĺžku, sú pevne utiahnuté, neskladajú sa v záhyboch a že je dieťa správne pripútané.
- Chrániče ramenných popruhov obsahujú magnety. Magnety môžu ovplyvniť elektronická zariadenia, ako sú kardiostimulátory alebo iná lekárska zariadenia.
- Chráňte akúkoľvek časť tela dieťaťa, ktorá je vystavená slnku.
- Vždy obliekajte svoje dieťa do ľahkého oblečenia tak, aby ste sa vyhli priamemu kontaktu pásov a detskej kože. Vyhnite sa nadýchanému oblečeniu z dôvodu bezpečného uchytenia dieťaťa a správneho zaistenia bezpečnostných popruhov.
- Odporúčame túto sedačku používať len pre deti, ktoré dokážu sedieť vzpriamene, čiže nie pre mladšie ako 6 mesiacov.
- Ak je dieťaťu viac ako 2 roky, vyberte spodnú vložku.
- Vyberte zadnú vložku, ak je dieťaťu viac ako 2 roky alebo i skôr, keď už sa medzi ňu nevojde.
- Ak je splnená JEDNA z týchto podmienok, musíte túto autosedačku prestať používať a prejsť na ďalšiu vhodnejšiu. model: 1) Dieťa je vyšší ako 125 cm; 2) Dieťa vr. odevu váži viac ako 36 kg; 3) Výška ramien presahuje najvyšší polohu ramenných pásov; 4) Horná časť uší je nad najvyšším



bodom opierky hlavy v najvyššej polohe.

- Autosedačku vždy vymeňte, ak došlo ku stretnutiu v rýchlosti 10 km / h a vyšší, alebo ak existuje podozrenie, že bola z akéhokoľvek dôvodu poškodená. Aj keď môže vypadáť nepoškodená, v prípade ďalšej nehody, nemusí byť autosedačka schopná chrániť vaše dieťa na takej úrovni, na ktorú bola navrhnutá.
- Dbajte, sa vám autosedačka iZi Kid nikde nezachytila, aby ste ju nezaťažili batožinou a/alebo neprivreli dvermi.
- NESKÚŠAJTE rozmontovať, upravovať ani pridávať ku autosedačke žiadne časti. Ak použijete diely alebo príslušenstvo od iného výrobcu, zruší sa tým platnosť záruky.
- Vaše dieťa nikdy nenechávajte v sedadle bez dozoru.
- Nezabudnite oboznámiť všetkých pasažierov s postupom vyslobodenia dieťaťa z autosedačky v prípade núdze.
- Uistite sa, že batožina a všetky predmety sú správne zaistené. Nezabezpečená batožina môže v prípade nehôd spôsobiť vážne zranenia detí a dospelých osôb.
- Sedadlo nikdy nepoužívajte bez poťahu. Poťah predstavuje bezpečnostnú funkciu a môže byť nahradený len originálnym poťahom BeSafe.
- Nepoužívajte žiadne agresívne čistiace prostriedky, môžu poškodiť konštrukčný materiál sedadla.
- Pri praní poťahu dodržujte inštrukcie uvedené na štítku vo vnútri produktu.
- Spoločnosť BeSafe radí, aby ste sedadlá pre deti nekupovali ani nepredávali spod ruky.
- USCHOVEJTE tento manuál pre skoršie nahliadnutie. Uložte ho do vrecka pre užívateľskú príručku na spodnej strane prednej výstupy.
- Sedadlo NEPOUŽÍVAJTE dlhšie ako 15 rokov. Kvôli starnutiu sa kvalita materiálu môže zmeniť.
- NEPOUŽÍVAJTE autosedačku doma na stole alebo na pracovnej ploche, keď je vaše dieťa v sedadle.
- Keď je autosedačka uchytená vo vozidle, skontrolujte všetky oblasti, kde sa sedadlo pre dieťa môže dotýkať interiéru. Na týchto miestach odporúčame použiť ochranný kryt (BeSafe), aby ste predišli oškretiam alebo strate farby interiéru, najmä v autách s koženým interiérom.
- Ak máte pochybnosti, kontaktujte výrobcu detského zabezpečovacieho systému, alebo predajcu.

## Súčasti

- (1a) Opierka hlavy
- (1b) Ramenné polstrovanie (2x)
- (1c) Ramenný popruh (2x)
- (1d) Bedrový popruh (2x)
- (1e) Spona pásu
- (1f) Upínač popruhu
- (1g) Centrálné nastavenie pásu
- (1h) Predná vzpera
- (1i) Uchytenie prednej vzpery
- (1j) Preistor pre manuál
- (1k) SIP+
- (1l) Istič pásu (2x)
- (1m) Podlahová podpera
- (1n) Nastavenie podlahovej vzpery
- (1o) Indikátor nastavenia podlahovej vzpery
- (1p) Spodný pás (2x)
- (1q) Uvoľňujúce tlačidlo spodného pásu (2x)
- (1r) Spodný popruh (2x)
- (1s) Háč pre spodný popruh (2x)
- (1t) Sklápacia páčka
- (1u) Zaistenie napínáku pre pás
- (1v) Zadná vložka
- (1w) Spodná vložka
- (1x) Uvoľňovacia páčka opierky hlavy
- (1y) Napínací gombík
- (1z) Spodné vodiče uchytení popruhu vo vozidle

## Príprava detskej autosedačky na inštaláciu

1. Predná vzpera je dodávaná ako samostatná časť a musí byť k autosedačke pripevnená pred jej použitím vo vozidle. Po inštalácii je možné prednú vzperu vybrať iba pomocou správnych nástrojov.
2. Montáž prednej vzpery: Držte rukoväť prednej vzpery sa stlačenou poistkou, zasuňte obe trubky do otvorov v základni autosedačky na oboch stranách. Zasuňte je úplne dovnútra. (2)
3. Rozhodnite sa, koľko miesta pre nohy potrebujete, tak, že nastavíte prednú vzperu. Chcete-li tak urobiť, zatlačte poistku v rukoväti prednej vzpery dovnútra a potom zasuňte prednú vzperu dovnútra alebo von a nechajte ju na zvolenom mieste zacvaknúť. (2)
4. Tip: Najjednoduchší je upraviť polohu prednej vzpery skôr ako budete autosedačku inštalovať v aute (tzn. mimo vozidlo).

5. Posuňte podlahovú vzperu od sedadla a vytiahnite ju smerom nahor tak aby nevisela ale bola pevne zapretá, až kým sa nezaistí v užívateľskej polohe. (5)
6. Pre ľahší inštaláciu vo vozidle nastavte sedadlo do vzpriamenej polohy pomocou sklopnej rukoväti a držte podlahovú vzperu v najkratšej polohe.

### Príprava vozidla k inštalácii na zadné sedadlo

1. Nastavte opierku zadného sedadla do vzpriamenej polohy (je-li to u vášho vozu možné).
2. Aby ste mali dostatok priestoru pre inštaláciu, posuňte predné sedadlo čo najviac dopredu a v prípade potreby postavte jeho opierku do zvislej polohy.
3. Ak je vaše vozidlo vybavené kotevnými úchyty pre spodné pásy, nepotrebuje ďalšiu prípravu a môžete začať s inštaláciou detské autosedačky. Skontrolujte príručku k vozidlu, aby ste sa uistili, že je možné použiť kotevné úchyty na spodné bezpečnostné pásy. (3)

### Príprava vozidla k montáži na predné sedadlo

1. Uveďte operadlu predného sedadla do vzpriamenej polohy
2. VŽDY deaktivujte predný airbag. Ak to vaše vozidlo nedovoľuje, nemôžete túto autosedačku nainštalovať na predné sedadlo.
3. Posuňte predné sedadlo alebo upravte polohu prednej vzpery tak, aby sa zadná časť detské autosedačky dotýkala palubnej dosky. Ak sa autosedačka palubnej dosky nedotýka, mali by ste predné sedadlo posunúť čo najviac nazad, aby bola medzi detskou sedačkou a palubnou doskou uprednostňovaná minimálna vzdialenosť 25 cm.
4. Ak je vaše vozidlo vybavené kotevnými úchyty pre spodné pásy, nepotrebuje ďalšiu prípravu a môžete začať s inštaláciou detské autosedačky. Skontrolujte príručku k vozidlu, aby ste sa uistili, že je možné použiť kotevné úchyty na spodné bezpečnostné pásy.

### Usadenie dieťaťa vo vozidle

1. Umiestite detskú sedačku na sedadlo vozidla tak, aby predná vzpera smerovala k operadlu sedadla vozidla. (4)
2. Odoberte krytku okolo podlahovej podpery. Zvukový alarm sa spustí a zastaví, keď je sedadlo správne nainštalované a podlahová vzpera je spojená s podlahou sedadla vozidla.
3. Vysuňte zadnú podlahovú vzperu pomocou jej rukoväti tak, aby bola v kontakte s podlahou vozidla, zatiaľ čo detská sedačka sedí na sedadle vozidla. Tým sa zabráni tomu, aby sa autosedačka preklopila dozadu. (5)
4. Vytiahnite pás vozidla na čo najdlhšiu dĺžku a jednou rukou spojte ramenný a bedrový pás. Druhou rukou vedte koniec pásu s prackou cez prvý vodič pásu, skrz napínací systém, cez druhý vodič pásu a zacvaknite pracku s pásem do spony. Uistite sa, že oba popruhy sedí pod hranou konštrukcie na základni a plne vo vnútri napínacieho systému. (6,7)
5. Ak chcete upraviť vólu na popruhu, najprv zatiahnite IBA za ramenný pás blízko spony. Potom zatiahnite za ramenný pás na strane dverí a uistite sa, že sa detská sedačka nepohybuje. (8)
6. Keď je všetka vóla na pásu odstránená, otočte ovládačom (gombíkom) napínacieho systému vo smere hodinových ručičiek na zadnej strane sedadla. Pritom sa uzamkne napínací modul vpredu na autosedačke. Pokračujte v otáčaní ovládače, až kým sa pás nenapne. Môžete točiť, až kým sa nezacvakne a pás sa ďalej nenapína. (9)
7. Upozornenie: skontrolujte, či spona pásu vozidla nezasahuje do vodiče pásu. V takom prípade musíte sedačku namontovať s väčším priestorom pre nohy nastavením prednej vzpery.
8. Skontrolujte, či je zadná podlahová vzpera stále v kontakte s podlahou vozidla, a podľa potreby ju upravte.
9. Indikátor výšky podlahovej podpery ukáže zelenú značku, keď je podlahová podpera v kontakte s podlahou.
10. Zvukový signál sa vypne, ak je podporná noha nastavená do správnej výšky a objaví sa zelené indikátory po dotyku s podlahou.
11. Stlačte uvoľňujúce tlačidlo dolného pásu a vytiahnite spodný popruh. Pripojte hák ku kotevným úchytom dolného pásu vozidla. Rovnaký postup opakujte na druhej strane. (10)
12. Zaistite, aby boli oba spodné popruhy spojené a pevne utiahnuté . Natáčaním sedadla zo strany na stranu sa stanú pevnejšími.
13. Uistite sa, že stále vidíte žltú značku na každom popruhu dolného pásu. Ak ju nevidíte, nie sú popruhy dostatočne napnuté. (11,12)
14. Ak ste nainštalovali detskú sedačku na zadné sedadlo: Posuňte predné sedadlo vozidla dozadu tak, aby bolo v ľahkom kontakte s detskou sedačkou. Ak to nie je možné, posuňte predné sedadlo dopredu, aby sa

medzi detskou sedačkou a predným sedadlom vytvorila čo najväčšia vzdialenosť, najlepšie minimálne 25 cm.

15. Skontrolujte, či je inštalácia pevná a stabilná: bezpečnostný pás vozidla by mal byť veľmi napnutý, bez prevesení a zaistený v napínacom modulu. Oba spodné popruhy by mali byť uchytené a pevne spojené, aby bola viditeľná žltá značka, a zadná podlahová vzpera by mala byť v kontakte s podlahou vozidla. V prípade potreby opakujte rovnakú inštaláciu.
16. Táto autosedačka sa dodáva s odnímateľnou bočnou ochranou SIP+ (side impact protection+). Táto extra prídavná bočná ochrana by mala byť použitá na autosedačke na strane u dverí. Pripojte SIP+ podľa vyobrazených inštrukcií na prídavnom SIP+ modulu k autosedačke. Autosedačka ponúka veľmi vysokú úroveň bezpečnosti pre vaše dieťa. Po pridaní SIP+ sa úroveň bezpečnosti autosedačky ešte navýši. (13)
17. Nepoužívajte SIP+ na sedadle, ak je priestor medzi sedadlom a dvermi vozidla príliš malý, mohlo by sa stať, že vďaka tomu by autosedačka nemusela byť správne nainštalovaná.
18. Ak je externá bočná ochrana SIP+ umiestnená vo výške okna u dverí a vaše auto je vybavené bočnými airbagy, SIP+ nepoužívajte v prípade, keď je vzdialenosť medzi SIP+ a oknom menší než 10 cm.

## Vybratie detskej autosedačky z vozidla

1. Ak chcete vybrať autosedačku z vozidla, najprv uvoľníte spodné popruhy pomocou uvoľňovacieho tlačidla a odpojte háčiky spodného popruhu.
2. Uvoľníte napätie pásu pomocou napínadla otáčaním gombíka napínadla proti smeru hodinových ručičiek. Potom môžete zatlačením na gombík smerom k sedadlu otvoriť odistenie pásu. Ak je tlačenie obťažné, otáčaním gombíku proti smeru hodinových ručičiek sa napätie uvoľní a v konečnej pozícii sa zámok otvorí. Uistite sa, že je napínač úplne nastavený späť do svojej východzí pozícii s otvorenými dvierkami pre utiahnutie pásu vpredu. (14)
3. Odistite pás z pracky vozidla a vedte pás späť cez vodiče pásu.
4. Upravte podlahovú vzperu do najkratší polohy pomocou stlačenia páčky nastavenia podlahové vzpery.
5. Vyberte autosedačku z vozidla.
6. Ak chcete autosedačku uložiť, môžete nastaviť podlažnú vzperu do prepravnej pozície tak, že ju zatiahnete dole a zatlačíte na autosedačku.

## Umiestnenie dieťaťa do autosedačky

1. Rozopnite pracku pásov a rukou odhrňte ramenné pásy zo sedadla. Uistite sa, že oba pásy majú rovnakú dĺžku. Nevyťahujte ramenné polstry, pretože sú uchytené na pevno a nemôžu sa pohybovať. (15)
2. Odopnite sponu popruhov.
3. Aby popruhy neprekážali, odložte ramenné polstry na magnety na každej strane korpusu autosedačky. (15)
4. Umiestite dieťa do autosedačky a v prípade potreby upravte ramenné pásy a opierku hlavy do správnej polohy, vid. časť „Prispôbenie sa rastúcemu dieťaťu“.
5. Ramenné pásy umiestite cez dieťa a zaistite zacvaknutím do spony: Hlasitě cvaknutie! (15)
6. Zatiahnite za stredový popruh nastavenia pásu priamo zo sedadla a utiahnite postroj. Zaistite, aby bol postroj veľmi dobre utiahnutý tak, aby sa na popruhu nedal urobiť rukou záhyb. Pri uťahovaní postroja sa uistite, že dieťa sedí vo správnej pozícii proti operadlu. (15)

## Nastavenie autosedačky pre rastúce dieťa

Ramenný pás/výška opierky hlavy

- Výšku ramenných pásov a opierky hlavy je možné nastaviť zatiahnutím za držadlo opierky hlavy v jej zadnej časti a pohybom hore alebo dole. Aby to bolo možné, musí byť rozopnutá spona postroja a povolené popruhy. (16)
- Pre zvolenie správnej výšky svojho dieťaťa posuňte opierku hlavy úplne nahor, umiestnite dieťa do sedačky a potom posuňte opierku smerom dole, až kým nebude sedieť priamo na ramenách vášho dieťaťa.
- Dôležité pre použitie na prednom sedadle: medzi predným štítom automobilu a hornou časťou hlavy alebo opierky hlavy dieťaťa by ste mali mať vždy minimálna vzdialenosť 5 cm, podľa toho, ktorá hodnota je vyššia. Ak to vaše auto neumožňuje pre najvyšší polohu opierky hlavy, musíte autosedačku presunúť na zadné sedadlo.

Uhol sklonu

- Uhol sklonu autosedačky je možné nastaviť do pohodlnej pozície pre vaše dieťa. Pre nastavenie otvorte sklopnú rukoväť na spodnej strane konštrukcie autosedačky. (17)

Priestor pro nohy

- Úpravou prednej vzpery môžete nastaviť priestor pre nožičky, ľubovoľne, podľa aktuálneho požiadavku a takto aj autosedačku nainštalovať. Tento priestor je treba nastaviť pred inštaláciou sedačky. Vid časť „Príprava detskej sedačky na inštaláciu“.



#### Vnútorná vložka

- Ak je dieťa viac než 2 roky, vyberte spodnú vložku. (18)
- Vyberte chrbtovú vložku, ak sú dieťaťu viac ako než 2 roky, vložku je možné vybrať i skôr, keď sa dieťa do nej už nevojde.

### Odobratie a nasadenie poťahu

- Dávajte pozor, keď vyberáte poťah, pretože nasadenie sa robí opačným spôsobom.
- Poťah opierky hlavy je možné vybrať samostatne.
- Pre ďalšie inštrukcie navštívte [www.besafe.com](http://www.besafe.com)
- Pri praní poťahu sedačky dodržujte inštrukcie na pracovnom štítku na vnútornej strane poťahu.

### ! Upozornenie: možné chyby

- Nie je DOVOLENÉ upevniť sedadlo na predné sedadlo spolujazdca s AKTIVOVANÝM AIRBAGOM.
- Detská autosedačka NESMIE byť inštalovaná v mieste, kde je pás vozidla vybavený airbagom, ktorý nie je možné deaktivovať.
- Podlahová vzpera musí byť vždy použitá. Uistite sa, že je podlahová vzpera úplne zatlačená dole a plne sa dotýka podlahy vozidla.
- Uistite sa, že je pás vozidla pevne nainštalovaný, bezpečnostný záмок pásu je zavretý, pás je napnutý a že oba spodné popruhy sú uchytené ku vozidlu a pevne napnuté.



### Záruka

- Ak sa na výrobku vyskytne porucha na materiálu či iná výrobná chyba, do 24tí mesiacov od zakúpenia, kontaktujte prosím, svojho predajcu, u ktorého ste ju zakúpili alebo renomovaný servis.
- Reklamačné právo je platné len vtedy, ak vaše sedadlo používate vhodne a so starostlivosťou. Prosím skontaktujte vášho predajcu, ktorý rozhodne o tom, či bude sedadlo vrátené ku výrobcovi alebo na opravu.

### DÔLEŽITÉ: Pred likvidáciou sedačky na konci jej životnosti

- Zaisťovaním správnej likvidácie produktu, batérií a elektronických súčastí pomôžete predchádzať potenciálne negatívnym dopadom na životné prostredie a ľudské zdravie, ktoré by mohlo byť spôsobené nevhodným zaobchádzaním s odpadom.
- Ďalší informácie o najbližšom zbernom mieste vám poskytnie miestny úrad.

### Likvidácie výrobku, obalov, použitých batérií a elektronických súčastí (triedenie odpadu platí v Európskej únii a ďalších zemiach)

- Tento symbol na výrobku alebo v sprievodných dokumentoch znamená, že s výrobkom, batériami a elektronickými súčastami by nemalo byť zaobchádzané ako s bežným domovým odpadom.
- Pred likvidáciou detskej autosedačky vyberte všetky použité batérie a elektronické súčasti. Postupujte podľa pokynov k vybratí súčastí alebo častí produktu.
- Táto autosedačka disponuje elektronickou jednotkou na vnútornej strane podlahovej vzpery. Samolepku s pokynmi k jej vybratí nájdete na zadnej strane vzpery.
- Vybité batérie a staré elektronické súčasti odovzdajte na určenom zbernom mieste pre manipuláciu a recykláciu elektrického a elektronického odpadu.



### Demontáž a likvidácie autosedačky

- Tento produkt je možné rozdeliť na rôzne materiály pre nakladaním odpadov; podrobné pokyny nájdete na [www.besafe.com](http://www.besafe.com).
- Autosedačku odovzdajte na určenom zbernom mieste pre zaobchádzanie s bežným domovým odpadom.

### Likvidácie obalu

- Obal tohto produktu obsahuje PE, oba materiály oddelte na plastový obal a kartón a odovzdajte je na určených zberných miestach vo vašej oblasti.

## BeSafe Stretch를 선택해 주셔서 감사합니다.

! 카시트를 장착하기 전에 반드시 사용 설명서를 읽어 주십시오. 잘못 장착하게 되면 아이가 위험에 처할 수 있습니다.

### ! 주의 사항

- 절대로 카시트를 에어백이 활성화된 앞좌석이나 벨트에 에어백이 장착된 좌석에 설치하지 마십시오.
- 이 카시트에 대해 제공된 차량목록은 차내의 어느 좌석에 장착할 수 있는지 지침이 될 수 있습니다. 그러나 이런 유형의 유아용 카시트 설치 가능여부에 대해서는 항상 차량설명서를 확인하십시오. 차량설명서는 주요 지침이며 항상 따라야 합니다.
- 이 카시트는 UN/ECE 규정 No.16 또는 기타 동등한 표준에 따라 승인된 3점식 차량벨트로 후방을 향하게 설치되어야 합니다.
- 반드시 바닥 지지대를 사용해야 합니다. 좌석의 앞 부분의 차량 바닥에 닿을 때까지 바닥 지지대를 완전히 밀어넣고, 바닥 지지대의 표시가 항상 녹색으로 되어 있는지 확인합니다.
- 아이가 카시트에 타고 있을 때에는 안전벨트가 항상 채워져 있어야 합니다.
- 안전벨트는 늘어지거나 꼬이지 않게 조여야 합니다.
- “안전벨트가 수평으로 접히는 부분이 없도록 단단히 조이십시오. 반드시 아이가 등받이에 몸을 잘 기댄 상태에서 안전벨트를 조여 주십시오.”
- 어깨 패드 안에는 자석이 들어 있으며, 이 자석은 심장 박동기나 기타 의료장비등의 전자제품에 영향을 줄 수 있습니다.
- 아이의 신체 부위를 직사광선으로부터 보호해주십시오.
- “하네스 벨트와 아이의 피부가 직접 닿지 않도록 항상 얇은 옷을 입히십시오. 폭신한 옷은 벨트를 단단하게 조일 수 없으므로 피하시길 바랍니다.”
- 아이가 바르게 앉을 수 있어야 하므로, 아이의 연령이 6개월 이상인 경우에만 이 카시트를 사용해 주십시오.
- 아이가 만 2세가 넘으면 엉덩이 받침 쿠션을 제거해 주십시오.
- 아이가 만 2세가 넘거나 쿠션사이 공간이 비좁아져 앉기 어려우면 등받이 쿠션을 제거해 주십시오.
- “다음 중 한 가지라도 해당되는 사항이 있으면 이 카시트의 사용을 중단하고 다음단계의 적합한 카시트로 교체해야 합니다.
  - 1) 아이의 키가 125cm 이상입니다.
  - 2) 아이의 몸무게(옷무게포함)가 36kg 이상입니다.
  - 3) 어깨 높이가 어깨벨트의 가장 높은 위치를 넘습니다.
  - 4) 귀의 윗부분이 헤드레스트의 가장 높은 위치를 넘습니다.”
- 속도가 10km/h 이상의 충돌을 경험했거나 어떤 이유든 카시트 파손이 의심되는 경우 시트를 교체하십시오. 육안상으로는 손상되지 않아보여도 재차 사고가 발생할 경우 아이를 보호하지 못할 수 있습니다.
- 짐가방, 좌석 및 / 또는 문을 닫을 때 카시트가 막히거나 놀리지 않게 하십시오.
- 제품을 임의로 분해, 개조 또는 변경하지 마십시오. 순정 부품이나



액세서리를 사용하지 않을 경우 품질보증 대상이 되지 않습니다.

- 아이를 절대 카시트에 혼자 두지 마십시오.
- 모든 탑승자에게 응급 상황 시에 카시트에서 아이를 내리는 방법에 대해서 알려 주십시오.
- 짐가방 또는 기타 물건들이 제대로 고정되어 있는지 확인하십시오. 사고 발생 시에 고정되지 않은 짐가방으로 인해 아이와 어른이 심각한 상해를 입을 수 있습니다.
- 카시트는 반드시 커버를 씌운 상태에서 사용하십시오. 커버에는 안전 기능이 있으며 정품 BeSafe 커버로만 교체할 수 있습니다.
- 너무 강한 세정제는 시트를 손상시킬 수 있으므로 사용하지 마십시오.
- 시트 커버 세탁 시에는 시트 커버 안쪽 라벨의 세탁 지침을 따르십시오.
- BeSafe는 유아용 중고 카시트를 판매 또는 구입하지 않을 것을 권장합니다.
- “제품설명서는 카시트와 함께 보관해주시기 바랍니다. 앞 버팀대 하부의 사용설명서 보관함에 보관하십시오.”
- 카시트를 15년 이상 사용하지 마십시오. 노후되면 소재의 품질이 변할 수 있습니다.
- 카시트를 가정용으로 사용하지 마십시오. 본제품은 가정용으로 설계되지 않았으며 반드시 차량용으로만 사용해야 합니다.
- 자동차에 카시트를 장착할 때 카시트가 자동차 내장재에 닿지 않도록 모든 부분을 확인하십시오. 자동차의 내장재, 특히 가죽이나 목재로 된 내장재가 찢기거나 얼룩지거나 변색되지 않도록 (BeSafe) 보호 커버를 사용하는 것이 좋습니다.
- 문의 사항은 카시트 제조업체나 판매처와 상담해 주시기 바랍니다.

## 구성품

- (1a) 헤드레스트(머리받침대)
- (1b) 어깨패드 (2x)
- (1c) 어깨벨트 (2x)
- (1d) 엉덩이벨트 (2x)
- (1e) 안전벨트 버클
- (1f) 중앙 조절 버튼
- (1g) 중앙 조절 스트랩
- (1h) 앞 버팀대
- (1i) 앞 버팀대 핸들
- (1j) 사용설명서 보관함
- (1k) SIP+ (측면 충격 보호 장치)
- (1l) 벨트가이더 (2x)
- (1m) 바닥 지지대
- (1n) 바닥 지지대 조절 장치
- (1o) 바닥 지지대 표시기
- (1p) 하부테더 (2x)
- (1q) 하부테더 해제버튼(2x)

- (1r) 하부테더스트랩 (2x)
- (1s) 하부테더고리 (2x)
- (1t) 등받이 각도 조절 레버
- (1u) 텐서너 잠금해제
- (1v) 등받이 쿠션
- (1w) 엉덩이받침쿠션
- (1x) 헤드레스트(머리 받침대) 분리 손잡이
- (1y) 텐서너 노브
- (1z) 차량의 하부테더 고정 지점

## 카시트 설치 준비

1. 앞 버팀대는 별도의 부품으로 배송되며 차량에 시트를 사용하기 전 시트에 장착해야 합니다. 설치 후에는, 올바른 도구를 사용해야만 앞 버팀대를 제거할 수 있습니다.
2. 앞 버팀대를 장착하려면, 앞 버팀대 핸들을 밀고 있는 상태로 두 튜브를 양쪽 시트베이스 구멍으로 밀어 넣습니다. 끝까지 밀어넣습니다. (2)
3. 앞 버팀대의 위치를 조정해서 시트를 설치할 다리공간을 확보할 수 있습니다. 위치 조정은 앞 버팀대 핸들을 앞으로 밀어서 앞 버팀대가 딸깍 소리를 내며 고정되도록 안과 밖으로 미십시오. (2)
4. Tip: 차량 외부에서 앞 버팀대의 위치를 조정 하는 방법이 가장 쉽습니다.
5. 바닥지대를 시트에서 멀리 떨어진 위치로 이동하여 사용할 위치에 고정하고 더 이상 밀려가지지 않을 때까지 이동합니다. (5)
6. 차량에 쉬운 설치를 위해, 등받이를 가장 똑바로 세우고 바닥지대를 가장 짧게 유지하십시오.

## 뒷자석 장착 준비

1. 뒷자석의 등받이를 똑바로 세우십시오(해당되는 경우)
2. 설치공간을 확보하기위해, 앞자석을 최대한 앞으로 이동하고 필요시 똑바로 세우십시오.
3. 차량에 하부테더 고정 지점이 장착된 경우, 추가 준비가 필요하지 않으며 카시트 설치를 시작할 수 있습니다. 차량설명서를 확인하여 하부 테더에 고정장치를 사용할 수 있는지 확인 하십시오. (3)

## 앞좌석 장착 준비

1. 앞좌석의 등받이를 수직으로 조정합니다.
2. 항상 앞좌석의 에어백을 비활성화하십시오. 차량에서 이 기능을 사용할 수 없는 경우, 앞좌석에 시트를 설치할 수 없습니다.
3. 카시트의 뒷부분이 대시보드에 닿도록 앞좌석을 이동하거나 앞 버팀대의 위치를 조정하십시오. 접촉이 불가능한경우 앞좌석을 최대한 뒤로 이동하여 카시트와 대시보드사이 최소 25cm를 확보하십시오.
4. 차량에 하부테더 고정 지점이 장착된 경우, 추가 준비가 필요하지 않으며

카시트 설치를 시작할 수 있습니다. 차량설명서를 확인하여 하부 테더에 고정장치를 사용할 수 있는지 확인 하십시오.

## 차량에 카시트 설치하기

1. 앞 버팀대가 차량시트의 등받이에 닿도록 하여 카시트를 차량시트 위에 놓으십시오. (4)
2. 바닥 지지대에서 노란색 캡을 제거합니다. 자동차 바닥에 바닥 지지대가 제대로 설치되면, 경고음이 중단될 것입니다.
3. 카시트를 차량시트위에 바로 놓고 바닥 지지대가 차량바닥에 닿도록 손잡이를 이용해 연장하십시오. 카시트가 뒤로 기울어지는 것을 방지할 수 있습니다. (5)
4. 차량용벨트를 길게 당기고 한손으로 어깨벨트와 무릎벨트를 결합합니다. 다른 손으로 벨트 텅을 만들어 첫번째 벨트가이더를 통과하고, 텐서너 잠금장치를 통과시킨 다음 두번째 벨트 가이더를 통과해 버클에 끼웁니다. 두 벨트가 베이스 가장자리 아래 및 텐서너 잠금장치 안쪽에 놓여졌는지 확인하십시오. (6,7)
5. 벨트를 느슨하지 않게 하려면 먼저 버클근처의 어깨 벨트만 잡아당깁니다. 그런 다음 카시트가 움직이지 않도록 하면서 문쪽의 어깨벨트를 잡아당깁니다. (8)
6. 느슨한 부분이 모두 없어졌다면 시트 뒤쪽의 텐서너 노브를 시계방향으로 돌립니다. 그렇게하면 전면의 텐서너 잠금장치가 닫힙니다. 노브를 계속 돌려 벨트를 팽팽하게 합니다. 노브가 딸깍 소리를 내며 더 이상 장력이 발생하지 않을때까지 돌릴 수 있습니다. (9)
7. 참고: 차량 벨트 버클이 벨트가이드와 부딪히지 않는지 확인하십시오. 이럴경우, 앞 버팀대의 공간을 두고 장착합니다.
8. 바닥지지대가 차량바닥에 닿아있는지 확인하고 필요한 경우 조정하십시오.
9. 바닥 지지대가 바닥과 닿아 있는 경우, 바닥 지지대 높이 표시기가 녹색을 나타냅니다.
10. 바닥 지지대가 녹색을 나타내고 바닥에 닿아 있으면, 경고음이 중단됩니다.
11. 하부테더 해제버튼을 누르고 하부테더를 당깁니다. 차량의 하부테더고정장치 또는 이전에 설치된 앵커스트랩에 고리를 연결합니다. 다른쪽에도 동일한 절차를 반복합니다. (10)
12. 하부테더가 모두 연결되어있고 단단히 조여져있는지 확인합니다. 시트를 좌우로 흔들면 더 조여집니다.
13. 각 하부테더스트랩에 노란색 선이 계속 보이는지 확인 하십시오. 보이지 않으면, 테더에 장력이 충분하지 않으므로 앵커스트랩을 더 짧은 위치로 조정해야 합니다. (11,12)
14. 뒷자석에 카시트를 설치한 경우: 앞좌석이 카시트에 살짝 닿도록 뒤로 이동합니다. 불가능 할 경우, 앞좌석을 앞으로 움직여 카시트와 앞좌석 사이에 최소 25cm이상의 거리를 두십시오.
15. 설치가 단단하고 안정적으로 되었는지 확인하십시오: 차량벨트는 느슨함없이 매우 단단히 조여져야 하며 텐서너 잠금장치에의해 잠겨있어야 합니다. 두

하부테더는 단단히 연결되어야하며 노란색선이 보아야하고, 바닥 지지대는 차량바닥에 닿아야합니다. 필요한 경우 동일한설치를 반복합니다.

16. 카시트는 탈부착 가능한 SIP+ (측면 충격 보호 장치)와 함께 제공됩니다. 이 추가적인 측면 충격 보호 장치는 차량의 도어 사이드에 사용해야합니다. SIP +를 연결하려면 좌석에 포함 된 SIP+의 그림 설명을 따르십시오. 카시트는 이미 높은 수준의 통합 측면 충격 보호 기능을 제공합니다. 이 측면 충격 보호 장치는 측면 충격 보호 기능을 더욱 향상시킵니다. (13)
17. 차량의 시트와 도어 사이의 공간이 너무 협소할 경우 시트에 SIP+를 사용하지 마십시오.  
이로 인해 카시트가 차량시트에 올바르게 위치하지 않을 수 있습니다.
18. SIP+가 도어 창 높이에 장착되고 차량에 사이드 커튼 에어백이 장착된 경우, SIP+와 창 사이 거리가 10cm미만인 경우 SIP+을 사용하지 마십시오.

## 차량에서 카시트 해제하기

1. 차량에서 카시트를 해제하기 위해서는 하부테더고정장치 혹은 앵커스트랩에 연결된 고리를 풀고 해제버튼을 눌러 하부테더를 먼저 해제합니다.
2. 텐서너 노브를 시계반대방향으로 돌려 텐서너의 장력을 일부 해제 합니다. 그런 다음 노브를 시트쪽으로 밀어 잠금장치를 열 수 있습니다. 밀리지 않을 경우, 노브를 시계 반대방향으로 더 돌리면 장력이 해제되고 잠금장치도 열립니다. 텐서너가 전면에 잠금해제상태에서 시작위치로 완전히 돌아갔는지 확인 하십시오. (14)
3. 차량 벨트를 버클에서 분리하고 벨트가이더를 통해 벨트를 원래위치로 돌려놓습니다
4. 바닥지지대 조절 버튼을 누른상태에서 바닥지지대를 가장 짧은 위치로 옮깁니다.
5. 차량에서 시트를 해제하십시오
6. 시트를 보관할 경우, 바닥 지지대를 아래로 당겨 시트쪽으로 밀어넣은 운반모드로 만들 수 있습니다.

## 카시트에 아이 앉히기

1. 중앙조절 버튼을 누른 상태에서 다른 손을 펴서 양쪽 어깨 벨트를 위로 당겨 빼냅니다. 벨트가 같은 길이를 유지하도록 고르게 당겨야 합니다. 어깨패드는 고정되어 움직일 수 없으므로 당기지 마십시오. (15)
2. 안전벨트 버클을 엽니다.
3. 스트랩이 방해되지 않도록 하려면 어깨패드를 시트шел의 양쪽에 있는 자석 위에 놓습니다 (15)
4. 아이를 시트에 앉히고 필요한 경우 어깨벨트와 머리받침대의 위치를 조정하십시오 - “성장하는 아이에 맞게 시트조절하기” 참조
5. 어깨벨트를 아이의 어깨에 두르고 딸깍 소리나게 버클을 잠그십시오. (15)
6. 중앙조절 스트랩을 시트에서 똑바로 당겨서 안전벨트를 조입니다. 벨트가

수평으로 잡히지 않도록 안전벨트를 잘 조이십시오. 아이가 등받이에 몸을 잘 기대상태에서 안전벨트를 조여주세요. (15)

## 성장하는 아이에 맞게 시트 조절하기

어깨벨트/머리받침대 높이

- 어깨벨트와 머리받침대 높이는 머리받침대 뒤쪽의 헤드레스트(머리 받침대) 분리 손잡이를 위로 당겨서 헤드레스트를 상,하로 조절할 수 있습니다. 먼저, 안전벨트 버클을 열고 스트랩을 당겨 빼내야합니다. (16)
- 자녀에게 적합한 높이를 찾으려면 머리받침대를 완전히 위로 이동하여 아이를 시트에 앉힌 다음, 머리받침대가 자녀의 어깨에 닿을때까지 아래로 이동하십시오.
- 앞좌석에서 사용 시 중요사항: 차량 앞쪽 천장과 아이 머리 또는 머리받침대 상단 중 더 높은 쪽 사이의 최소거리는 항상 5cm를 유지해야 합니다. 5cm가 안된다면 시트를 뒷좌석으로 이동해야 합니다.

등받이 각도

- 등받이 각도는 아이가 편안하게 사용할 수 있도록 조절할 수 있습니다. 시트шел 아래에 있는 등받이 각도 조절 레버를 사용하십시오 (17)

다리공간

- 앞 버팀대의 위치를 조정해서 시트를 설치할 다리공간을 확보할 수 있습니다. 이는 시트 장착 전에 해야합니다. “카시트 설치 준비” 를 참조하십시오.

쿠션 이너시트

- 아이가 만 2세가 넘으면 엉덩이 받침 쿠션을 제거해 주십시오. (18)
- 아이가 만 2세가 넘거나 쿠션사이 공간이 비좁아져 앉기 어려우면 등받이 쿠션을 제거해 주십시오.

## 시트커버 분리 및 재장착

- 시트커버를 재장착할 때에는 분리시와 반대 순서로 진행하므로, 커버를 분리할 때 유의해 주십시오.
- 머리받침대의 커버는 별도로 분리할 수 있습니다.
- 자세한 내용은 [www.besafe.com](http://www.besafe.com) 을 참조하십시오.
- 시트 커버 세탁 시에는 시트 커버 안쪽 라벨의 세탁 지침을 따르십시오.

## ! 경고 : 사용중 주의사항

- 절대로 카시트를 에어백이 작동하는 앞좌석에 장착하지 마십시오.
- 비활성화 할 수 없는 벨트 에어백이 장착된 위치에 유아용 카시트를 장착하지 마십시오.
- 바닥 지지대는 항상 사용해야 합니다. 바닥 지지대를 아래로 내리고 차량 바닥에 완전히 닿는지 확인 하십시오.
- 차량 벨트가 단단히 설치되었는지, 잠금장치가 닫혀있고 장력이 가해진 상태인지, 두 하부 테더 모두 차량과 연결되어있고 단단히 조여 있는지 확인하십시오.



## 품질 보증

- 시트커버와 안전벨트를 제외하고, 구매 후 24개월 이내에 소재 또는 제조의 결함으로 인한 제품 결함이 입증되면 구매하신 장소에서 교환하십시오.
- 품질 보증은 카시트를 올바르게 주의하여 사용할 때에만 유효합니다. 수리나 교환이 필요한 경우 판매처에 연락 주시면 제품을 제조업체에 보내야 하는지의 여부를 판단해서 알려드리며, 교환이나 환불은 불가능합니다. 수리 기간은 품질 보증기간에 추가되지 않습니다.
- 다음의 경우에는 품질 보증이 적용되지 않습니다: 영수증이 없는 경우, 잘못 사용해서 결함이 생긴 경우, 고객의 부주의로 인해 결함이 생긴 경우

## 중요: 수명이 다한 카시트를 폐기하기 전에

- 제품, 배터리 및 전자부품을 올바르게 폐기함으로써 부적절한 폐기물 처리로 인해 환경 및 인체에 부정적인 영향을 미칠 수 있는 상황을 방지 할 수 있습니다.
- 가까운 지정 수집장소에 대한 자세한 내용은 해당 지역 당국에 문의하십시오.

## 제품, 포장 폐건전지, 전자부품의 폐기(유럽연합 및 별도수거시스템을 사용하는 기타국가에서 적용가능)

- 제품 또는 동봉 문서에 있는 이 기호는 제품, 배터리 및 전자부품을 일반 생활쓰레기로 취급해서는 안된다는 것을 나타냅니다.
- 유아용 카시트를 폐기하기 전 폐건전지와 전자부품을 제거하십시오. 부품 또는 제품의 제거 지침을 따르십시오.
- 이 시트는 바닥지지대 내부에 전자장치가 있습니다. 바닥지지대의 뒷면에 제거지침스티커가 있습니다.
- 전기 및 전자 폐기물을 처리 및 재활용 할 수 있도록 지정된 장소에 배출하십시오.



## 유아용 카시트 분해 및 폐기

- 이 제품은 폐기물 처리를 위해 다양한 재료로 분해할 수 있습니다. 자세한 설명은 [www.besafe.com](http://www.besafe.com) 을 참조하십시오.
- 지정된 수거장소에 유아용카시트를 배출하십시오.

## 포장폐기

- 이 제품의 포장에는 PE비닐봉투와 상자가 포함되어 있습니다. 이를 분리하여 해당 지역의 지정된 수거장소에 배출 하십시오.

## Pakka þér fyrir að velja BeSafe Stretch

! Það er mikilvægt að þú lesir þessa notendahandbók ÁÐUR en þú festir stólinn. Röng uppsetning getur stofnað barni þínu í hættu.

### ! Mikilvægar upplýsingar



- Barnabílstóllinn MÁ EKKI vera sett í framsæti EF LOFTPÚÐAR ERU VIRKIR eða í sæti með beltisloftpúða.
- Listinn yfir bifreiðar fyrir þennan bílstól er leiðarvisir sem sýnir hvar hægt er að setja bílstól í þína bifreið. Þú verður þó alltaf að athuga í handbók bifreiðarinnar þinnar hvort barnabílstóll af þessari tegund megi vera notuð í bifreiðinni. Handbók bifreiðarinnar hefur forgang og alltaf verður að fara eftir henni.
- Þessi bílstóll verður að setja þannig að barnið snúi aftur og með 3ja punkta öryggisbelti, í samræmi við UN/ECE reglugerð nr. 16 eða aðra jafngilda staðla.
- Alltaf á að nota gólfstuðning. Ýta skal stönginni vel niður í gólf ökutækisins og ganga úr skugga um að visirinn á henni bendi á grænt.
- Öryggisbeltin verða alltaf að vera læst þegar barnið er í stólnum.
- Strekkja verður á öryggisbeltunum til að taka af slaka og gæta þess að þau séu ekki snúin.
- Gættu þess að strekkja mjög vel á beislinu, þannig að ekki sé lengur hægt að mynda brot í beltunum. Þegar strekk er á beislinu skal ganga úr skugga um að barnið liggji vel upp að bakinu.
- Axlarpúðarnir innihalda segla. Seglar geta haft áhrif á rafmagnsbúnað, t.d. gangráða eða önnur lækningatæki.
- Verjið barnið fyrir sól.
- Klæðið barnið ávallt í þunnt lag af fötum til að forðast beina snertingu á milli beislisins og húðar. Forðist þykkan fatnað því það kemur í veg fyrir að hægt sé að strekkja beltin að fullu.
- Við mælum með að þessi stóll sé einungis notaður fyrir börn sem geta setið, ekki yngri en 6 mánaða.
- Fjarlægðu neðstu sessuna þegar barnið hefur náð 2ja ára aldri.
- Fjarlægðu bakpúðann þegar barnið hefur náð 2ja ára aldri eða fyrr ef barnið virðist orðið of stórt fyrir hann.
- Þú verður að hætta að nota þennan bílstól og skipta yfir í næstu stærð þegar EITT af eftirfarandi atriðum er uppfyllt: 1) Barnið er stærra en 125 cm; 2) Barnið er þyngra en 36 kg í fötum; 3) Axláhæð barnsins fer yfir hæstu stöðu axlabeltanna; 4) Efsti hluti eyrnanna er fyrir ofan hæsta punkt höfuðpúðans í hæstu stöðu.
- Skiptu um bílstólinn ef hann var í árekstri þar sem hraðinn var 10 km/klst. eða meiri og ef grunur leikur á að bílstóllinn hafi skemmst af

einhverri ástæðu. Þótt bílstóllinn gæti virst óskemmdur er mögulegt að hann geti ekki verndað barnið þitt eins vel og hann var hannaður fyrir, ef annað slys á sér stað.

- Gætið þess að setja ekki farangur ofan á stólinn, skella hurðum á hann eða gera nokkuð annað sem getur skemmt hann.
- EKKI reyna að taka stólinn í sundur, breyta eða bæta hlutum við hann. Ábyrgðin gildir ekki ef annað en upprunalegir hlutir eru notaðir eða einhver aukabúnaður.
- Aldrei skilja barnið eftir eftirlitslaust í stólnum.
- Gangið úr skugga um að farþegar viti hvernig losa á barnið úr stólnum í neyðartilfellum.
- Festið töskur og aðra lausamuni vel því laus farangur getur slasað bæði börn og fulloröna illa.
- Aldrei nota bílstól án áklæðis. Það er til öryggis og má aðeins endurnýja með upprunalegu BeSafe áklæði.
- Ekki nota sterkar hreinsivörur; þær geta dregið úr styrk stólsins.
- Þegar áklæðið er þvegið skal fylgja þvottaleiðbeiningum innan á áklæðinu.
- BeSafe mælir með að notaðir barnabílstólar séu hvorki keyptir né seldir.
- GEYMDU þessa handbók til síðari nota. Geymdu það í vasanum fyrir notendahandbókina neðst á framstoðinni.
- EKKI nota stólinn lengur en 15 ár því efnið í honum breytist með aldrinum.
- EKKI nota stólinn heimafyrir. Hann er ekki hannaður til heimabúrks heldur aðeins til nota í bíl.
- Þegar stólinn er settur í bílinn skal gæta vel að öllum stöðum þar sem hann gæti snert innréttingu bílsins. Við mælum með að (BeSafe) hlífðarklæði sé notað á þessum stöðum til að koma í veg fyrir skemmdir af núningi. Þetta á sérstaklega við um leður- og viðarklædda fleti.
- Ef þú ert í vafa, hafðu þá samband við starfsmenn barnabílstóla hjá VÍS.

## Íhlutir

- (1a) Höfuðpúði
- (1b) Axlarpúðar (2x)
- (1c) Axlaólar (2x)
- (1d) Mjaðmabelti (2x)
- (1e) Beltissylgja
- (1f) Miðjustillingarhnappur
- (1g) Miðjustillingaról
- (1h) Framstoð
- (1i) Framstoðshandfang
- (1j) Vasi fyrir notendahandbók

- (1k) SIP+ (Hliðarhöggvernd)
- (1l) Beltaleiðari (2x)
- (1m) Gólfstuðningur
- (1n) Stilling fyrir gólfstuðning
- (1o) Stöðuvísir fyrir gólfstuðning
- (1p) Neðri festing (2x)
- (1q) Sleppihnappur fyrir neðri festingu (2x)
- (1r) Neðri festiól(2x)
- (1s) Neðri festikrókur (2x)
- (1t) Stillingarhandfang
- (1u) Strekkingarlæsing
- (1v) Bakpúði
- (1w) Sessa
- (1x) Handfang til að losa höfuðpúða
- (1y) Strekkingarhnappur
- (1z) Neðri festipunktur fyrir bifreiðina

## Barnabílstóllinn undirbúinn fyrir uppsetningu

1. Framstoðin kemur sem aðskilinn hlutur og hana verður að festa við bílstóllinn áður en hægt er að nota hann í bifreið. Þegar búið er að setja upp framstoðina er eingöngu hægt að taka hana af með réttum verkfærum.
2. Til að setja upp framstoðina: Ýttu framstoðshandfanginu inn og ýttu um leið báðum rörum inn í opin báðumegin á bílstólum. Rendu rörum alla leið inn. (2)
3. Ákveddu hversu mikið fótarymi þú vilt hafa hjá bílstólum með því að stilla stöðuna á framstoðinni. Til að gera það þarf að ýta framstoðshandfanginu og renna framstoðinni inn eða út og láta hana smellast á sinn stað. (2)
4. Råd: Það er auðveldast að stilla framstoðina á meðan hún er fyrir utan bifreiðina.
5. Færðu gólfstuðninginn frá bílstólum og upp á við þar til hann læsist í notkunarstöðu og hættir að hanga laus. (5)
6. Til að auðvelda uppsetningu inni í bílnum skal setja bílstóllinn í uppréttustu stöðuna og hafa gólfstuðninginn í stystu stillingunni.

## Bifreiðin undirbúin fyrir uppsetningu í aftursætinu

1. Færðu bakið á baksætinu í upprétta stöðu (ef það er hægt í þínum bíl).
2. Færðu framsætið áfram eins langt og hægt er til að fá nóg pláss fyrir uppsetninguna. Hafðu það í uppréttri stöðu ef þess þarf.
3. Ef bifreiðin er útbúin með neðri festipunktum þarftu ekki að undirbúa

neitt frekar og getur byrjað að setja upp bílstóllinn. Lestu handbók bifreiðarinnar til að fullvissa þig um að nota megi festingarnar með neðri beltunum. (3)

## Bifreiðin undirbúin fyrir uppsetningu í framsætinu

1. Stilltu baksætið á framsætinu í upprétta stöðu.
2. Stökktu ALLTAF á loftpúðanum fyrir framsætið. Ef það er ekki hægt máttu ekki setja þennan bílstól í framsætið.
3. Færðu framsætið og/eða stilltu stöðu framstoðarinnar þannig að bakið á barnabílstólum snerti mælaborðið. Ef bílstóllinn nær ekki að snerta mælaborðið skaltu færa framsætið eins langt aftur og hægt er þannig að a.m.k. 25 cm bíl sé á milli bílstólsins og mælaborðsins.
4. Ef bifreiðin er útbúin með neðri festipunktum þarftu ekki að undirbúa neitt frekar og getur byrjað að setja upp bílstóllinn. Lestu handbók bifreiðarinnar til að fullvissa þig um að nota megi festingarnar með neðri beltunum.

## Bílstóllinn settur upp í bifreiðinni

1. Settu bílstóllinn í bílsætið með framstoðina upp við bakið á bílsætinu. (4)
2. Taktu gulu klemmuna af gólfstuðningnum. Viðvörunarhljóð hættir þegar stóllinn og gólfstuðningurinn eru komin í rétta stöðu.
3. Lengdu gólfstuðninginn með handfanginu þannig að hann snerti gólf bifreiðarinnar þegar bílstóllinn situr alveg upp við bílsætið. Þetta kemur í veg fyrir að bílstóllinn velti aftur fyrir sig. (5)
4. Togaðu öryggisbeltið út og haltu á axlabeltinu og mjaðmabeltinu saman með einni hendi. Notaðu hina hendina til að leiða beltistunguna í gegnum fyrstu beltbrautina, í gegnum læsinguna, í gegnum aðra beltbrautina og smelltu beltinu síðan í sylgjuna. Gættu þess að bæði beltin sitji undir brúninni á stoðinni og alveg inni í læsingunni. (6,7)
5. Til að strekkja á beltinu skal fyrst toga EINGÖNGU í axlabeltið nálægt sylgjunni. Togaðu síðan í axlabeltið hurðarmegin og gættu þess að bílstóllinn færast ekki til. (8)
6. Þegar engin slaki er á beltinu skal snúa strekkingarhnappinum réttssælis aftan á bílstólum. Þegar það er gert lokast strekkingarlæsingin framan á. Snúðu hnappinum áfram til að strekkja á beltinu. Þú getur snúið þar til smellur heyrir í hnappinum og hann hættir að strekkja á beltinu. (9)
7. Athugaðu: gakktu úr skugga um að ekki sé misræmi á milli beltissylgju bílsins og beltbrautarinnar. Ef svo er þarf að setja upp bílstóllinn með framstoðina í lengri stöðu.
8. Gakktu úr skugga um að gólfstuðningurinn snerti ennþá gólfíð í bílnum og stilltu eftir þörfum.

9. Hæðarvísir gólfstuðningsins bendir á grænt þegar uppsetningin er rétt.
10. Viðvörunarhljóð hættir þegar gólfstuðninginn er kominn í rétta stöðu og bendir á grænt.
11. Ýttu niður á sleppihnappinn fyrir neðri festingu og togaðu út neðri festiólarnar. Tengdu krókinn við neðri festingarnar í bifreiðinni. Farðu eins að á hinni hliðinni. (10)
12. Gættu þess að báðar neðri festingarnar séu tengdar og þéttar. Þær verða þéttari ef þú vaggar bílstólnum aðeins til hliðanna.
13. Gættu þess að þú sjáir ennþá gulu línuna á báðum neðri festiólunum. (11,12)
14. Ef þú hefur sett barnabílstólinn upp í aftursætinu: Færðu framsætið til baka þannig að það snerti bílstólinn aðeins. Ef það er ekki hægt skaltu færa framsætið til að fá eins mikla fjarlægð á milli bílstólsins og framsætisins og hægt er, helst a.m.k. 25 cm.
15. Athugaðu hvort uppsetningin sé vel fest og stöðug. Öryggisbeltið ætti að vera mjög strekkt og læst með strekkingarlæsingunni. Báðar neðri festiólarnar skulu vera tengdar og strekktar með gulu línuna sýnilega. Gólfstuðningurinn verður að snerta gólf bifreiðarinnar. Endurtaktu uppsetninguna ef þess þarf.
16. Sætið kemur með fjarlægjanlegri hliðarhöggvörn SIP+ (side impact protection +). Þessa auka hliðarhöggvörn ætti að nota dyramegin í bílnum. Fylgdu teikningunum á hliðarhöggvörninni sem fylgir með stólnum þínum til að tengja hana. Stóllinn býður þegar upp á mikla innbyggða hliðarhöggvörn. Þessi aukavörn eykur enn frekar á öryggi í hliðarákstri. (13)
17. Ekki nota auka hliðarhöggvernd (SIP+) á stólinn ef bilið á milli stóls og bílhurðar er of lítið. Ástæðan fyrir of litlu bili getur verið að stóllinn sé rangt festur í bilinn. Skoðið festingar því vel.
18. Ef hliðarhöggverndin situr í sömu hæð og bílglugginn og billinn er útbúinn með hliðarloftpúðum skal ekki nota hliðarhöggverndina ef það er minna en 10cm bil á milli hennar og gluggans.

## Bílstóllinn tekinn úr bílnum

1. Til að taka bílstólinn úr bílnum skal fyrst losa neðri festiólarnar með sleppihnappinum og losa neðri festikrókana.
2. Slakaðu aðeins á strekkingunni með því að snúa strekkingarhnappinum rangsælis. Síðan geturðu ýtt hnappinum í átt að bílstólnum til að opna læsinguna. Ef það er erfitt að ýta er hægt að snúa hnappinum áfram rangsælis til að losa strekkinguna og opna læsinguna þegar hnappurinn getur ekki snúið lengra. Gættu þess að strekkingin sé komin alveg í upphafsstöðu og læsingin sé opin að framan. (14)
3. Losaðu öryggisbeltið úr sylgjunni og leiddu beltíð til baka í gegnum brautirnar.
4. Ýttu á stillingarhnappinn fyrir gólfstuðning og færðu gólfstuðninginn í stystu stöðu.
5. Taktu bílstólinn úr bílnum.
6. Ef þú vilt geyma bílstólinn geturðu færst gólfstuðninginn í flutningsstöðu með því að toga hann niður og ýta upp að bílstólnum.

## Barn sett í bílstólinn

1. Ýttu á hnappinn á miðjustillingunni og togaðu axlabeltin frá bílstólnum með flatrí hendi. Gættu þess að toga jafnt í bæði beltin svo þau haldist jafn löng. Ekki toga í axlapúðana því þeir eru festir og geta ekki hreyfst. (15)



2. Opnið beltissylgjuna.
3. Haltu beltunum frá með því að setja axlapúðana á seglana á báðum hliðunum á bílstólsskelinni. (15)
4. Settu barnið í bílstólinn og stilltu axlabetlin og höfuðpúðann ef þess þarf - sjá hlutann „Stillingar eftir vexti barnsins“.
5. Settu axlabetlin yfir axlir barnsins og lokaðu sylgjuni: SMELLTU! (15)
6. Togaðu miðjustillingarólina beint frá sætinu til að strekkja á beislinu. Gættu þess að strekkja mjög vel á beislinu, þannig að ekki sé lengur hægt að mynda lárétt brot í beltunum. Þegar strekkt er á beislinu skal ganga úr skugga um að barnið liggji vel upp að bakinu. (15)

## Stillingar eftir vexti barnsins

Hæð axlabetla/höfuðpúða

- Hægt er að stilla hæð axlabetlanna og höfuðpúðans með því að toga handfang höfuðpúðans upp aftan á höfuðpúðanum og færa hann upp eða niður. Til að þetta sé hægt verður beltissylgjan að vera opin og beltin þurfa að vera toguð út. (16)
- Til að finna rétta hæð fyrir barnið skaltu færa höfuðpúðann alla leið upp, setja barnið í bílstólinn og færa síðan höfuðpúðann niður þar til hann situr á öxlum barnsins.
- Mikilvægt fyrir notkun í framsæti: hafðu alltaf að minnsta kosti 5 cm bil á milli bílrúðunnar og efsta hluta höfuðs barnsins eða höfuðpúða, hvort sem er hærra. Ef ekki er hægt að hafa höfuðpúðann hátt uppi í framsæti bílsins þarftu að færa bílstólinn í aftursætið í staðinn.

Bílstólnum hallað aftur

- Hægt er að stilla hallann á bílstólnum eftir því sem er þægilegast fyrir barnið. Þetta er gert með því að nota handfangið undir bílstólsskelinni. (17)

Fótaráymi

- Þú getur ákveðið hversu mikið fótaráymi þú vilt hafa hjá bílstólnum með því að stilla stöðuna á framstöðinni. Þetta verður að gera áður en bílstólinn er settur upp. Sjá hlutann „Barnabílstólinn undirbúinn fyrir uppsetningu“.

Púðainlegg

- Fjarlægðu neðstu sessuna þegar barnið hefur náð 2ja ára aldri. (18)
- Fjarlægðu bakpúðann þegar barnið hefur náð 2ja ára aldri eða fyrr ef barnið virðist orðið of stórt fyrir hann.

## Skipt um áklæði

- Leggjið á minnið hvernig áklæðið er tekið af til að geta sett það aftur eins á.
- Hægt er að taka áklæðið af höfuðpúðanum.
- Nánari upplýsingar má finna á [www.besafe.com](http://www.besafe.com)
- Þegar áklæðið er þvegið skal fylgja þvottaleiðbeiningum innan á áklæðinu.

## ! Aðvörðun: Möguleg mistök

- EKKI MÁ setja stólinn í framsæti MEÐ VIRKUM ÖRYGGISPÚÐA.
- Bílstóllinn MÁ EKKI vera settur upp þar sem öryggisbeltið er með loftpúða í beltinu sem ekki er hægt að slökkva á.
- Ávallt verður að nota gólfstuðninginn. Gættu þess að gólfstuðningnum sé ýtt alveg niður og að hann snerti gólf bílsins að fullu.
- Gættu þess að öryggisbeltið sé strekkt, læsingin lokað og strekkt og að báðar neðri festiðlarnar séu tengdar við bílinn og strekktar.



## Ábyrgð

- Allar BeSafe vörur eru hannaðar, framleiddar og prófaðar af kostgæfni bæði af framleiðanda og óháðum eftirlitsaðilum. Ef stóllinn uppfyllir ekki kröfur vinsamlegast skilið honum til VÍS.
- Ef lagfæra þarf stólinn sem þú leigir, hafðu þá samband við barnabílstóla VÍS í síma 560-5365 eða komdu við á næstu þjónustuskrifstofu VÍS. Ekki reyna að lagfæra stólinn upp á eigin spýtur.
- Stól sem lent hefur í umferðarslysi skal skila strax til VÍS og fá annan í staðinn

## MIKILVÆGT: Áður en bílstólnum er fleygt við lok endingartímans

- Þú getur hjálpað við að koma í veg fyrir mögulega neikvæð áhrif á umhverfið og heilbrigði fólks vegna rangrar meðhöndlunar sorps með því að tryggja að vörinni, rafhlöðum og rafmagnshlutum sé fargað á réttan hátt.
- Hafðu samband við yfirvöld á staðnum til að fá nánari upplýsingar um næstu endurvinnslustöð.

## Förgun vöru, umbúða, rafhlaðna og rafmagnshluta (gildir í Evrópusambandinu og öðrum löndum með sérstakar sorpflokkunarstöðvar)

- Þetta tákn á vörunni eða meðfylgjandi skjölum hennar gefur til kynna að ekki má farga vörunni, rafhlöðunum og rafmagnshlutum með venjulegu heimilissorpi.
- Fjarlægðu allar tómar rafhlöður og rafmagnshluti áður en barnabílstólnum er hent. Farðu eftir leiðbeiningunum um fjarlægingu á hlutum eða á vörunni.
- Þetta sæti er með rafmagnseiningu innan í gólfstuðningnum. Aftan á gólfstuðningnum má finna límmiða með leiðbeiningum um fjarlægingu.
- Farðu með tómar rafhlöður og rafmagnshluti á endurvinnslustöð sem meðhöndlar og endurvinnur rafmagns- og rafeindaúrgang.



## Bílstóllinn tekinn í sundur og honum fargað

- Hægt er að taka þessa vöru í sundur og flokka eftir efnum fyrir endurvinnslu. Nánari upplýsingar má finna á [www.besafe.com](http://www.besafe.com).
- Farðu með bílstóllinn á endurvinnslustöð sem tekur á móti sérstökum úrgangi.

## Förgun umbúða

- Umbúðirnar utan um þessa vöru innihalda PE plastpoka og pakka. Flokkaðu þessi efni og farðu með þau á næstu endurvinnslustöð.

## 谢谢选用BeSafe公司的 Stretch 安全座椅

! 请在安装您的座椅之前务必阅读此用户手册。错误的安装可能给您的孩子造成危险。

### ! 重要信息

- 该安全座椅不能装在有安全气囊的前排座位或者有安全带气囊的汽车座位。
- 该安全座椅配套的车型清单可以作为该安全座椅适用哪个汽车座位的指南。但请务必查看汽车用户手册以确定该安全座椅是否适合在您车内安装。汽车用户手册是主要的指南且应严格遵守。
- 该安全座椅必须要以三点式汽车安全带反向安装，三点式汽车安全带必须通过UN/ECE R16或者其他同等标准认证。
- 必须要始终使用地面支撑，确保地面支撑完全推下直到接触汽车座椅前面的汽车地面，且地面支撑的显示器必须显示绿色。
- 当您孩子在安全座椅内，内置安全带系统必须要始终锁紧。
- 内置安全带系统必须要拉紧，没有任何松弛或者扭曲。
- 请确保正确拉紧内置安全带，直到安全带无法垂直折叠为止。当您拉紧内置安全带时，请确保孩子正确靠在椅背上。
- 肩垫内含磁铁。磁铁有可能影响电子设备，如心脏起搏器或者其他医疗器械。
- 保护孩子暴露在太阳底下的身体每一部分。
- 为防止安全带和孩子皮肤直接接触，请总是让孩子穿上一层薄衣服。避免穿蓬松的衣服，因为这会让安全带无法完全收紧。
- 我们建议该安全座椅只用于能够直立坐立的孩子，也就是说不能小于6个月的孩子。
- 当孩子超过2岁时，请移除底部坐垫。
- 当孩子超过2岁或者孩子不到2岁但已经不适合坐垫的空间，请移除背部靠垫。
- 只要满足以下其中一个条件，您必须停止使用该安全座椅并转换到下一个适合的安全座椅：1)孩子身高大于125厘米；2)孩子穿衣后体重超过36公斤；3)肩膀高度超过肩带最高点的高度；4)耳朵顶点超过头枕最高档位的最高点。
- 如果汽车遭受时速10公里/小时或速度更快的撞击，或者怀疑安全座椅出于某种原因遭到损坏，请更换安全座椅。尽管它看起来毫无损伤，但是如果再遭受另一场事故，该安全座椅可能无法发挥该有水平来保护您的孩子。
- 防止安全座椅被行李，汽车座椅以及/或者猛关的门捆住或者压倒
- 不要试图拆除、修改或添加任何部件到安全座椅上。如果使用非原厂的零件或配件，保修将自动失效。
- 严禁在任何成人看管的情况下将孩子单独放在安全座椅上。
- 确认汽车里的所有乘客都知道如何把您的孩子从安全座椅里取出来，以



防万一出现紧急情况。

- 确定所有的行李及其他物品都安全地摆放好。没有安全摆放好的行李会在车辆事故中对成人及儿童造成的严重地伤害。
- 请勿使用没有椅套的安全座椅。椅套具备安全特性的,只能更换原厂的BeSafe椅套。
- 严禁使用任何腐蚀性清洁产品,因为这些产品可能会损害安全座椅的组成材料。
- 清洗椅套时,请确保按照椅套里面的水洗标说明来清洗。
- BeSafe 建议不应购买二手或以二手物品出售儿童安全座椅。
- 保存该用户手册以备不时之需。请将它放置在前支架底部的用户手册口袋里。
- 请勿使用本产品超过十五年。由于老化,材料的质量可能会发生改变。
- 当您的孩子在座椅里时,请不要把座椅放在家里的桌子或工作台上。
- 儿童座椅被安装在车内时,应检查所有与座椅接触的汽车内部装饰。我们建议在这些地方使用(BeSafe)保护罩以避免把汽车内部刮坏、留下印迹或造成变色。
- 如有疑问,请咨询安全座椅制造商或者零售商。

## 部件

- (1a) 头枕
- (1b) 肩垫(2x)
- (1c) 肩带(2x)
- (1d) 腰带(2x)
- (1e) 胯部安全带扣
- (1f) 中央调节按钮
- (1g) 中央调节拉带
- (1h) 前支架
- (1i) 前支架按钮
- (1j) 用户手册口袋
- (1k) SIP+侧撞保护盒
- (1l) 导带器(2x)
- (1m) 地面支撑
- (1n) 地面支撑调节器
- (1o) 地面支撑显示器
- (1p) 下系带(2x)
- (1q) 下系带释放按钮(2x)
- (1r) 下系带织带(2x)
- (1s) 下系带挂钩(2x)
- (1t) 斜躺调节杆
- (1u) 松紧调节锁止装置
- (1v) 背部靠垫

- (1w) 底部坐垫
- (1x) 枕头释放手柄
- (1y) 松紧调节钮
- (1z) 下系带汽车固定点

## 安装前预备安全座椅

1. 前支架作为单独部件交付,因此在车内使用安全座椅之前必须要装上前支架。一旦装上,只有使用正确工具才能取下前支架。
2. 安装前支架:一直按着前支架按钮,同时将前支架两侧管道滑入安全座椅两侧孔位。将管道径直滑入。(2)
3. 调节前支架的档位可确定您所需的腿部空间。如需调节,请按前支架按钮让前支架滑入或者滑出并且锁到您需要的档位。(2)
4. 温馨提示:最简单的就是在车外先调好前支架档位。
5. 将地面支撑拉离安全座椅并往上移动直到它锁止在使用位置并且不会摇晃。(5)
6. 为让车内安装更加简单,请用斜躺调节杆将安全座椅调节到最直立的档位,并让地面支撑保持在最短的档位。

## 为安装在汽车的后排座位而作准备。

1. 将后排座位的靠背调节到直立位置(如果您的汽车座位允许的话)。
2. 为了给自己更多的安装空间,将前排座位尽可能往前推,如有必要可将其调节到直立位置。
3. 如果您的汽车配备有下系带固定点,您不需要更多准备且可以开始安装安全座椅。检查您的汽车手册以确保汽车的固定点可以与下系带结合使用。(3)

## 为安装在汽车的前排座位而作准备。

1. 将前排座位的靠背调节到直立位置。
2. 总是关闭前排座位的气囊。如果您的汽车无法关闭气囊,那么就不能将安全座椅安装在前排座位上。
3. 移动前排座位以及/或者调节前支架的位置,以便安全座椅的后背与仪表盘接触。如果两者无法接触,那么您应该将该前排座位尽可能往后移动,让安全座椅后背和仪表盘之间最好至少保持25厘米的距离。
4. 如果您的汽车配备有下系带固定点,您不需要更多准备且可以开始安装安全座椅。检查您的汽车手册以确保汽车的固定点可以与下系带结合使用。

## 将安全座椅安装到汽车上

1. 将安全座椅放在汽车座椅上,前支架抵着汽车座椅靠背。(4)
2. 将地面支撑的盖子移除会响起警报声。当安全座椅正确安装,地面支撑和汽车地面接触,警报声就会停止。
3. 按下地面支撑按钮将地面支撑拉长,让它和汽车地面接触且安全座椅平整地放置在汽车座椅上。这能防止安全座椅往后倾斜。(5)
4. 拉出汽车三点式安全带,一只手将肩带和腰带重叠捏在一起。另外一只手将锁舌穿过第一个安全带导带器,穿过松紧调节锁止装置,穿过第二个安全带导带器,然后插入安全带扣。确保肩带和腰带都在底座框架下而且完全放置在松紧调节锁止装置里面。(6,7)
5. 消除安全带的松弛,首先仅拉靠近安全带扣的肩带。然后拉车门一侧的肩带,同时确保安全座椅不会移动。(8)
6. 当安全带松弛完全消除后,顺时针扭安全座椅后的松紧调节钮。当进行此操作的时候,安全座椅前面的松紧锁止装置会关闭。继续扭松紧调节钮以拉紧安全带。您可能一直扭直到调节钮卡住并且无法继续调节。(9)
7. 请注意:检查确保汽车安全带锁扣和安全带导带器没有冲突。如有这种情况发生,您需要调大前支架空间以安装该安全座椅。
8. 检查确保地面支撑仍然和汽车地面接触,如有必要请进行调节。
9. 当地面支撑和地面接触时,高度显示器显示绿色。
10. 当地面支撑高度显示器显示绿色且和汽车地面接触,警报声停止。
11. 按下下系带释放按钮然后拉出下系带。将挂钩挂在汽车上的下系带固定带。另一边重复此操作。(10)
12. 确保两侧的下系带都连接好且拉紧。左右摇晃安全座椅可以让下系带更加紧。
13. 确保您还能看到两条下系带上的黄线。如果看不到黄线说明下系带不够紧。(11,12)
14. 如果您将安全座椅安装在后排座位:将前排座位往后移动,让汽车座椅椅背和安全座椅椅背稍微接触。如果不能实现,那么就将前排座位往前移动,让安全座椅和前排座位之间的距离尽可能远一些,最好至少25厘米。
15. 检查安装是否够牢固:汽车安全带应该非常紧且毫无松弛,同时被松紧调节锁止装置锁住。两侧的下系带应该挂上且拉紧,同时露出黄线。地面支撑应该和汽车地面接触。如有必要,请重复相同的安装操作。
16. 该安全座椅配备有可移除的SIP+(侧撞保护+)。该额外的侧撞保护+必须要在靠车门的一侧使用。安装您的侧撞保护+,请参考您的安全座椅所配备的侧撞保护+上的说明图示。该座椅具有高标准的一体侧撞保护。额外的侧撞保护+更好地提高侧撞保护性能。(13)
17. 当安全座椅和车门之间的距离很小时,请勿使用SIP+侧撞保护盒,因为这样有可能导致安全座椅没有正确放置在汽车座椅上。
18. 如果SIP+侧撞保护盒装好后刚好与车窗同高而且您的汽车配备有侧气帘,那么如果车窗和SIP+侧撞保护盒之间的距离少于10厘米,请勿使用SIP+保护盒。

## 从汽车上移除安全座椅

1. 要将安全座椅从汽车座椅上移除,首按按下释放按钮以松开下系带并解下下系带挂钩。
2. 逆时针扭松紧调节钮,稍微松开松紧调节器。然后可以朝安全座椅的方向按下调节钮以打开锁止装置。如果很难按下调节钮,那么就再逆时针扭一下调节钮以松开调节器,然后在最后位置打开锁止装置。确保松紧调节器完全回到它的起始位置且前面的锁止装置打开。(14)
3. 打开安全带扣,松开汽车安全带然后从导带器将安全带取出。
4. 按下地面支撑的调节按钮,将地面支撑调节到最短的档位。
5. 将安全座椅从汽车内取出。
6. 如果您想储存该安全座椅,您可以将支撑腿往下拉并将它往安全座椅压,从而将支撑腿调到运输状态。

## 将孩子放入安全座椅

1. 按下中央调节器按钮同时手掌放平将肩带拉离安全座椅。确保平均拉两条肩带以保证拉出长度相同。请勿拉肩垫,因为它们固定不动的。(15)
2. 打开胸部安全带扣。
3. 让安全带保持打开,请将肩垫吸附在安全座椅两侧的磁铁上。(15)
4. 将您的孩子放在安全座椅上,然后调节肩带的位置,如有需要请调节头枕的位置-请看内容‘随着孩子成长而调节安全座椅’。
5. 将肩带绕在孩子肩膀上,然后锁上安全带扣:咔哒!(15)
6. 将中央胯带从安全座椅径直拉离以收紧安全带。确保安全带正确收紧,您无法在安全带上垂直折叠。当您收紧安全带时,确保您孩子很好地背靠安全座椅靠背。(15)

## 随着孩子成长而调节安全座椅

### 肩带/头枕高度

- 肩带和头枕的高度可以通过拉头枕后面的头枕手柄，上下移动头枕来调节。要执行此操作，安全带扣必须要打开，安全带必须要拉出。(16)
- 为您孩子找到合适的高度，请先将头枕调到最高，再将孩子放在安全座椅上，然后将头枕往下调直到它直接抵到孩子的肩膀。
- 在前排座位安装的重要事项：汽车前挡风玻璃和孩子头部顶端或者安全座椅头枕顶端（取更高者）之间必须保持有至少5厘米距离。如果头枕调到最高位置时，您的汽车不能满足上述条件，您需要将安全座椅安装在后排座位。

### 斜躺角度

- 斜躺角度能够调到孩子舒适的位置。具体操作请找到安全座椅底下的斜躺调节杆。(1721)

### 腿部空间

- 调节前支架的位置，您可以确定所需的腿部空间。这需要在安装安全座椅之前做好，请看章节“安装前预备安全座椅”。

### 坐垫

- 当孩子超过2岁时请移除底部坐垫。(18)
- 当孩子超过2岁或者孩子不到2岁但已经不适合坐垫的空间，请移除背部靠垫。

## 移除和重新套上椅套

- 取下椅套的时候要多加注意，因为重新套上椅套的顺序恰好相反。
- 头枕布套能够单独取下。
- 如需更多说明，请登陆网站[www.besafe.com](http://www.besafe.com)
- 当清洗安全座椅椅套时，请确保遵守椅套上的水洗说明。

## ！警告：可能被滥用

- 严禁将儿童座椅安装于配置有安全气囊的汽车前排座椅上。
- 严禁将安全座椅安装在配备有安全带气囊且气囊无法关闭的汽车座位上。
- 地面支撑必须要一直使用。确保地面支撑完全拉出且和汽车地面完全接触。
- 确保汽车安全带被拉紧，锁止装置被锁上和收紧而且两条下系带和汽车连接且拉紧。



## 担保

- 如此产品在购买后24个月之内除外罩及全背式安全带外，因制造或材料问题而出现任何问题，则请直接退回到原购买点。
- 只有在您正确使用并妥善照顾您的座椅时，该担保才有效。请联系您的经销商，他将决定您的产品是否需要退回原厂接受维修。无法实施更换或退回。保修无法通过维修延期。
- 出现下列情况，则保修自动失效：没有收据、因使用不当所造成的损坏、因滥用、误用或过失所造成的损坏。

## 重要事项：在处理到达使用寿命期限的安全座椅之前

- 您会确保产品，电池以及电子零部件均获得正确处理，帮忙防止因废物处置不当而对环境和人类健康造成潜在的负面影响。
- 请联系您当地权威机关，获取离您最近的指定回收点的具体信息。

## 产品、包材、废弃电池和电子零部件的处理 (适用于欧盟和其他有独立回收系统的国家)。

- 产品上或随附文件上的标志意味着该产品，电池和电子零部件不能当成普通生活垃圾处理。
- 在处理安全座椅之前请拆卸所有废弃电池和电子零部件。请参照部件上或产品上的拆卸说明。
- 该安全座椅的地面支撑里面装有电子部件。在地面支撑的背面您能找到拆卸说明贴纸。
- 请将废弃电池和电子零部件交由指定的处理和回收电力及电子废物的回收点。



## 拆卸和处理安全座椅

- 在做废物分类处理时，该产品可以拆卸成不同的材料：请登陆[www.besafe.com](http://www.besafe.com)以获取详细信息。
- 请将安全座椅交由处理非一般性生活垃圾的指定回收点。

## 包材的处理

- 该产品的包材包含有聚乙烯塑料袋和纸箱，请将这些材料分类并交由您附近的指定回收点处理。

## Дякуємо вам за придбання крісла BeSafe Stretch!

**!** Обов'язково прочитайте цей посібник користувача, ПЕРШ НІЖ встановлювати крісло. Це дуже важливо. Неправильне встановлення може спричинити загрозу вашій дитині.

### **!** Важлива інформація

- ЗАБОРОНЯЄТЬСЯ встановлювати дитяче крісло на переднє пасажирське сидіння з УВІМКНЕНОЮ ПОДУШКОЮ БЕЗПЕКИ або на сидіння автомобіля з ременем безпеки типу airbag.
- Список автомобілів, наданий для цього крісла, може служити орієнтиром для того, щоб правильно обрати місце у вашому автомобілі для встановлення дитячого крісла. Але завжди перевіряйте в інструкції з експлуатації вашого автомобіля, чи дозволено встановлювати дитячі автокрісла такого типу. Інструкція з експлуатації автомобіля є пріоритетною, і її потрібно завжди дотримуватися.
- Це крісло слід встановлювати в положенні спиною до напрямку руху з використанням 3-точкового ременя безпеки транспортного засобу, затвердженого відповідно до Правил ЄЕК ООН №16 або інших еквівалентних стандартів.
- Завжди використовуйте опору в підлогу. Переконайтеся, що опора в підлогу повністю опущена вниз до повного торкання підлоги транспортного засобу попереду автокрісла і, що індикатори на опорі в підлогу завжди зеленого кольору.
- Якщо дитина знаходиться в автокріслі, плечові ремені безпеки повинні бути завжди пристебнуті.
- Плечові ремені безпеки повинні бути добре натягнуті, не послаблені і не перекручені.
- Обов'язково добре затягніть ремені безпеки. Коли Ви затягуєте ремінь, переконайтеся, що дитина щільно притуляється до спинки крісла.
- У наплічниках є магніти. Магніти можуть впливати на електронне устаткування, наприклад, на кардіостимулятори або інші медичні пристрої.
- Захищайте будь-яку частину тіла дитини, яка піддається впливу сонця.
- Завжди одягайте дитину в тонкий шар одягу, щоб досягнути щільного контакту між ременями та тілом дитини. Уникайте масивного одягу, оскільки це не дозволяє щільно затягнути ремені.



- Ми рекомендуємо використовувати дане автокрісло лише для дітей, які можуть самостійно сидіти, тобто у віці не раніше 6 місяців.
- Зніміть нижню подушку, коли дитині виповниться 2 роки.
- Зніміть подушку для спини, коли дитині виповниться 2 роки або раніше, якщо дитина більше не вміщується між подушкою та кріслом.
- Припиніть користування цим кріслом і перейдіть на наступне відповідне крісло, коли буде виконана принаймні ОДНА з таких умов: 1) Зріст дитини вище 125 см; 2) Дитина в т.ч. одяг важить понад 36 кг; 3) Висота плечей перевищує найвище положення плечових ременів; 4) Верхівка вух знаходиться над найвищою точкою підголовника в крайньому верхньому положенні.
- Замініть крісло, якщо воно потрапило в аварію зі швидкістю 10 км/год і вище, або якщо є підозра на пошкодження крісла з будь-якої причини. Хоча крісло зовні може виглядати непошкодженим, і разі наступної аварії воно може не захистити вашу дитину на рівні, для якого воно було розроблено.
- Уникайте блокування чи придавлення автокрісла багажем, відкидними сидіннями чи/або при закритті дверцял автомобіля.
- НЕ намагайтеся розбирати, змінювати або додавати до крісла будь-які компоненти. Використовуючи будь-які неоригінальні компоненти чи аксесуари, ви позбавляєтеся гарантії на крісло.
- Ніколи не залишайте дитину на сидінні без нагляду.
- Переконайтеся, що всі пасажирі знають, як від'їхати дитяче крісло у випадку аварії.
- Закріпіть належним чином весь багаж чи будь-які сторонні предмети в салоні автомобіля. Незакріплений багаж у випадку аварії може спричинити важкі травми дітям та дорослим.
- Не користуйтеся кріслом без покриття. Покриття крісла виконує функції захисту дитини. Його можна замінити лише оригінальним покриттям виробництва BeSafe.
- Не користуйтеся для чищення крісла агресивними речовинами, вони можуть пошкодити матеріали, з яких виготовлене крісло.
- Для того, щоб випрати чохол, переконайтеся, що слідує інструкціям на етикетці, що знаходиться всередині чохла.
- Компанія BeSafe не рекомендує купувати чи продавати вживані дитячі крісла.
- ЗБЕРЕЖІТЬ цей посібник користувача для використання в майбутньому. Зберігайте його в кишені для посібника користувача на нижній стороні передньої скоби.
- НЕ СЛІД використовувати крісло більше ніж 15 років. Властивості

матеріалів можуть з часом змінюватися.

- Ні В ЯКОМУ РАЗІ не ставте крісло з дитиною на стіл.
- Коли дитяче крісло встановлене в автомобілі, перевірте всі місця, в яких крісло може торкатися внутрішніх поверхонь автомобіля. Щоб уникнути пошкодження (порізів, протирання чи пошкодження фарби) внутрішніх поверхонь автомобіля, особливо в автомобілях із оздобленням салону шкірою або деревиною, рекомендується використовувати в таких місцях захисне покриття BeSafe.
- Якщо у вас виникли будь-які сумніви, проконсультуйтеся з виробником або продавцем.

### Складові частини

- (1a) Підголівник
- (1b) Накладки на плечеві ремені (2шт)
- (1c) Плечові ремені (2x)
- (1d) Настегнові ремені (2x)
- (1e) Пряжка плечових ременів
- (1f) Центральна кнопка регулювання
- (1g) Центральна лямка регулювання
- (1h) Передня підпорка
- (1i) Ручка передньої скоби
- (1j) Кишеня для посібника користувача
- (1k) SIP+
- (1l) Напрямна ременя (2x)
- (1m) Ніжка для підлоги
- (1n) Регулятор опори в підлогу
- (1o) Індикатор опори в підлогу
- (1p) Нижній страхувальний ремінь (2x)
- (1q) Кнопка розблокування нижнього страхувального ременя (2x)
- (1r) Лямка нижнього страхувального ременя (2x)
- (1s) Гачок нижнього страхувального ременя (2x)
- (1t) Важіль регулювання нахилу
- (1u) Фіксатор натягувача
- (1v) Подушка для спини
- (1w) Нижня подушка
- (1x) Ручка розблокування підголівника
- (1y) Ручка натягувача
- (1z) Точки кріплення нижнього страхувального ременя в автомобілі

### Підготовка дитячого крісла до встановлення

1. Передня скоба поставляється як окрема деталь і встановлюється на кріслі перед його використанням в автомобілі. Після встановлення передню скобу можна зняти лише за допомогою відповідних інструментів.
2. Щоб встановити передню скобу: Тримайте ручку передньої скоби натиснутою, вставляючи обидві трубки в отвори на базі крісла з обох сторін. Вставте їх до упору. (2)
3. Вирішіть, скільки місця для ніг ви хочете залишити під час встановлення крісла, регулюючи положення передньої скоби. Для цього натисніть на ручку передньої скоби, посуньте її всередину або назовні та дайте їй встати на місце з клацанням. (2)
4. Порада: Найпростіше відрегулювати положення передньої скоби поза автомобілем.
5. Відсуньте опору для підлоги від крісла і вгору, поки вона не зафіксується в робочому положенні. (5)
6. Щоб спростити встановлення крісла в автомобілі, переведіть його в крайнє вертикальне положення за допомогою ручки нахилу та утримуйте опору для підлоги в найкоротшому положенні.

### Підготовка автомобіля до встановлення крісла на заднє сидіння

1. Встановіть спинку заднього сидіння у вертикальне положення (якщо це можна зробити у вашому автомобілі).
2. Щоб звільнити місце для встановлення, посуньте переднє сидіння якомога далі вперед і за необхідності встановіть його у вертикальне положення.
3. Якщо ваш автомобіль обладнаний точками кріплення нижнього страхувального ременя, вам не потрібна додаткова підготовка, і ви можете почати встановлення дитячого крісла. Зверніться до інструкції з експлуатації вашого автомобіля, щоб переконатися, що кріплення можна використовувати з нижніми страхувальними ременями. (3)

## Підготовка автомобіля до встановлення крісла на переднє сидіння

1. Встановіть спинку переднього сидіння у вертикальне положення.
2. ЗАВЖДИ вимикайте передню подушку безпеки. Якщо це неможливо в вашому автомобілі, ви не можете встановлювати це крісло на переднє сидіння.
3. Перемістіть переднє сидіння та/або відрегулюйте положення передньої скоби, щоб спинка дитячого крісла торкалася панелі приладів. Якщо це неможливо, то слід відсунути переднє сидіння якнайдалі назад, щоб між дитячим кріслом і панеллю приладів залишалася мінімальна відстань 25 см.
4. Якщо ваш автомобіль обладнаний точками кріплення нижнього страхувального ремня, вам не потрібна додаткова підготовка, і ви можете почати встановлення дитячого крісла. Зверніться до інструкції з експлуатації вашого автомобіля, щоб переконатися, що кріплення можна використовувати з нижніми страхувальними ремнями.

## Встановлення дитячого крісла в автомобіль

1. Встановіть дитяче крісло на автомобільне сидіння так, щоб передня скоба була навпроти спинки автомобільного сидіння. (4)
2. Зніміть кришку з опори на підлогу. Увімкніть звуковий сигнал. Сигнал вимкнеться, коли автокрісло буде встановлено в правильному положенні з опорою на підлогу і торкатиметься низу сидіння автомобіля.
3. Витягніть опору для підлоги за допомогою ручки опори так, щоб вона торкалася підлоги автомобіля, а дитяче крісло було на рівні сидіння автомобіля. Це запобігає перекиданню дитячого крісла назад. (5)
4. Витягніть автомобільний ремінь і з'єднайте плечовий ремінь з поясним ремнем однією рукою. Іншою рукою простягніть язичок ремня через першу напрямну ремня, фіксатор натягувача, другу напрямну ремня і затисніть його в пряжці. Переконайтеся, що обидва ремні розташовані під виступом на базі та повністю всередині фіксатора натягувача. (6,7)
5. Щоб усунути провисання ремня, спочатку натягніть ТІЛЬКИ плечовий ремінь поруч з пряжкою. Потім потягніть за плечовий ремінь з боку дверей, спостерігаючи за тим, щоб дитяче крісло не рухалося. (8)
6. Коли всі провисання будуть усунені, поверніть ручку натягувача за годинниковою стрілкою на задній стороні крісла. При

цьому фіксатор натягувача на передній стороні закріється. Продовжуйте обертати ручку, щоб натягнути ремінь. Ви можете обертати, поки ручка не клацне і ремінь не перестане натягуватися. (9)

7. Примітка: переконайтеся, що пряжка автомобільного ремня не зачіпає направляючу ремня. Якщо це так, вам потрібно встановити крісло з більшим положенням передньої скоби.
8. Переконайтеся, що опора для підлоги все ще торкається підлоги автомобіля, і за необхідності відрегулюйте.
9. Зелений колір індикатора висоти встановлення ніжки для опори в підлогу вказує на те, що ніжка впирається в підлогу автомобіля.
10. Звуковий сигнал вимкнеться, коли загориться зелений індикатор опори на підлогу, а крісло торкатиметься підлоги.
11. Натисніть кнопку розблокування нижнього страхувального ремня і витягніть нижні ремні. Приєднайте гачок до автомобільних кріплень нижнього страхувального ремня. Повторіть таку саму процедуру з іншого боку. (10)
12. Переконайтеся, що обидва нижніх страхувальних ремня з'єднані та міцно закріплені. Якщо порухати крісло з боку в бік, ремні натягнуться міцніше.
13. Переконайтеся, що ви все ще бачите жовту лінію на кожній лямці нижнього страхувального ремня. Якщо ви не бачите її, натяг страхувальних ремнів недостатній. (11,12)
14. Якщо ви встановили дитяче крісло на заднє сидіння: Посуньте переднє сидіння автомобіля назад так, щоб воно злегка торкалося дитячого крісла. Якщо це неможливо, пересуньте переднє сидіння вперед, щоб створити якомога більшу відстань між дитячим кріслом і передніми сидіннями, бажано не менше 25 см.
15. Переконайтеся, що крісло встановлено стійко і все ремні добре натягнуті: ремінь автомобіля має бути дуже щільно натягнутий, без провисання і заблокований фіксатором натягувача. Обидві нижніх страхувальних ремні мають бути з'єднані між собою і затягнуті, на них повинна бути видна жовта лінія, а опора для підлоги торкатися підлоги автомобіля. За необхідності повторіть ту ж процедуру встановлення.
16. Сидіння комплектується знімними бамперами SIP+ (захист від бокового удару +). Цей додатковий захист від бічного удару слід використовувати зі сторони дверей автомобіля. Щоб закріпити SIP+, дотримуйтеся креслення інструкцій на SIP +, що йде в комплекті з автокріслом. Сидіння вже гарантує високий рівень інтегрованого захисту від бічного удару. Цей додатковий захист



- від бічного удару додатково покращує захист від бічного удару. (13)
- Не використовуйте SIP+ на кріслі, якщо відстань між кріслом та дверима автомобіля занадто мала, що може призвести до ситуації, коли крісло не буде правильно встановлено на сидінні автомобіля.
  - Якщо SIP+ знаходиться на висоті дверного вікна, і ваш автомобіль обладнаний бічними подушками безпеки, не використовуйте SIP+, якщо відстань між SIP+ і вікном становить менше 10 см.

## Зняття дитячого крісла з автомобіля

- Щоб зняти крісло з автомобіля, спочатку звільніть нижні страховальні ремені за допомогою кнопки розблокування і відчепіть гачки нижніх страховальних ременів.
- Зменшіть натяг, повернувши ручку натягувача проти годинникової стрілки. Потім ви можете натиснути ручку в сторону крісла, щоб відкрити фіксатор. Якщо натискання утруднено, подальший поворот ручки проти годинникової стрілки зніме напругу і відкриє фіксатор в крайньому положенні. Переконайтеся, що натягувач повністю повернувся у початкове положення з відкритим фіксатором спереду. (14)
- Звільніть автомобільний ремінь з пряжки і проведіть його назад через напрямні ременя.
- Встановіть опору для підлоги в найкоротше положення, одночасно натискаючи кнопку регулятора опори.
- Вийміть крісло з автомобіля.
- Якщо ви хочете зберігати крісло, ви можете перевести опору для підлоги в положення для транспортування, потягнувши її вниз і притиснувши до крісла.

## Розміщення дитини в кріслі

- Утримуючи натиснутою кнопку центрального регулятора, відкритою долонею відтягніть плечові ремені від крісла. Переконайтеся, що тягнете ремені рівномірно, щоб вони залишалися однакової довжини. Не тягніть за наплічники, оскільки вони зафіксовані і не можуть рухатися. (15)
- Відкрийте пряжку плечового ременя.
- Щоб ремені не заважали, надіньте наплічники на магніти з кожного боку корпусу крісла. (15)
- Посадіть дитину в крісло і за потреби відрегулюйте положення плечових ременів та підголівника. Див. розділ «Регулювання

крісла по мірі зростання дитини».

- Покладіть плечові ремені на плечі дитини і застібніть пряжку: **КЛАЦ!** (15)
- Потягніть регулятор центральної лямки прямо від сидіння, щоб натягнути ремінь безпеки. Переконайтеся, що ремінь безпеки натягнуто дуже добре, щоб більше не можна було робити горизонтальні згини в поясі. Затягуючи ремені безпеки, переконайтеся, що дитина зручно розташована біля спинки. (15)

## Регулювання крісла по мірі зростання дитини

Висота плечового ременя/підголівника

- Висоту плечових ременів і підголівника можна відрегулювати, потягнувши вгору ручку підголівника на задній стороні підголівника та перемістивши підголівник вгору або вниз. Для цього необхідно розстібнути пряжку ременя безпеки і витягнути ремені. (16)
- Щоб знайти правильну висоту для вашої дитини, повністю перемістіть підголівник угору, розмістіть дитину в кріслі, а потім опустіть підголівник вниз, доки він не сяде прямо на плечі вашої дитини.
- Важливо за використання на передньому сидінні: завжди необхідно тримати мінімальну відстань 5 см між передньою панеллю автомобіля і верхньою частиною голови дитини або підголівника, залежно від того, що вище. Якщо у вашому автомобілі це не передбачено для найвищих положень підголівника, вам необхідно натомість перемістити крісло на заднє сидіння.

Кут нахилу

- Кут нахилу можна відрегулювати так, щоб він був зручний для вашої дитини. Для цього використовуйте ручку нахилу з нижньої сторони корпусу крісла. (17)

Місце для ніг

- Ви можете вирішити, скільки місця для ніг ви хочете залишити під час встановлення крісла, відрегулювавши положення передньої скоби. Це потрібно зробити перед встановленням крісла. Див. Розділ «Підготовка дитячого крісла до встановлення».

Подушки-вкладиші

- Зніміть нижню подушку, коли дитині виповниться 2 роки. (18)

- Зніміть подушку для спини, коли дитині виповниться 2 роки або раніше, якщо дитина більше не вміщується між подушкою та кріслом.

## Зняття та надягання чохла

- Звернть увагу на те, як ви знмаєте чохол. Надягання чохла здійснюється у зворотній послідовності.
- Чохол підголівника можна зняти окремо.
- Для отримання додаткових інструкцій в двідайте сайт [www.besafe.com](http://www.besafe.com)
- Під час прання чохла крісла дотримуйтеся інструкцій на етикетці, що розташована на внутрішній стороні чохла.

## ! Увага: Можливе неправильне використання

- ЗАБОРОНЯЄТЬСЯ встановлювати крісло на передньому пасажирському сидінні з УВІМКНЕНОЮ ПОДУШКОЮ БЕЗПЕКИ.
- ЗАБОРОНЯЄТЬСЯ встановлювати дитяче крісло, якщо ремінь безпеки автомобіля обладнаний подушкою безпеки типу airbag, яку не можна вимкнути.
- Завжди необхідно використовувати опору в підлогу. Переконайтеся, що опора повністю висунута вниз і торкається підлоги автомобіля.
- Переконайтеся, що ремінь автомобіля надійно встановлений, фіксатор закритий і натягнутий, а обидва нижні страховочні реміня з'єднані з автомобілем і туго натягнуті.



## Гарантія

- Якщо протягом 24 місяців із дати придбання в цьому виробі будуть виявлені дефекти матеріалів або виготовлення (крім покриття та ременів безпеки), будь ласка, поверніть виріб продавцю.
- Покупець має право на гарантію лише за умови дбайливого та належного використання крісла. Будь ласка, зверніться до продавця. Продавець визначає, чи слід повернути крісло виробникові для виправлення дефектів. Претензії відносно заміненних або повернутих виробів не приймаються. Після усунення дефектів гарантійний термін не продовжується.
- Гарантія на виріб втрачає чинність в наступних випадках: якщо відсутній чек на придбання виробу; якщо дефекти спричинено неналежним використанням; якщо дефекти є наслідком неправильного використання або недбалості.

## ВАЖЛИВО: Перед утилізацією крісла після закінчення терміну його служби

- Забезпечивши правильну утилізацію виробу, батарея та електронних компонентів, ви допоможете запобігти потенційно негативному впливу на довкілля та здоров'я людей, які можуть бути спричинені неналежним поводженням з відходами.
- Для отримання інформації про найближчий пункт збору таких відходів зверніться до місцевого органу влади.

## Утилізація виробу, упаковки, відпрацьованих батарей та електронних компонентів (застосовується у Європейському Союзі та інших країнах із системами роздільного збору)

- Цей символ на виробі або в супровідних документах до нього вказує на те, що виріб, батареї та електронні компоненти не слід утилізувати разом з побутовими відходами.
- Перед утилізацією дитячого крісла вийміть усі відпрацьовані батареї та електронні компоненти. Дотримуйтеся інструкцій з видалення, що вказані на деталях або виробі.
- Це крісло має електронний блок на внутрішній стороні опори в підлогу. Ви знайдете наклейку з інструкціями щодо видалення на задній стороні опори в підлогу.
- Здавайте використані батареї та електронні деталі в спеціально відведених пунктах збору для переробки і утилізації електричного і електронного устаткування.



## Розбирання і утилізація дитячого крісла

- Цей виріб можна розбирати на різні матеріали для переробки відходів; детальні інструкції можна знайти на сайті [www.besafe.com](http://www.besafe.com).
- Будь ласка, здайте дитяче крісло в спеціально призначений пункт збору окремо від загальних побутових відходів.

## Утилізація упаковки

- Упаковка цього продукту містить поліетиленовий пакет і картонну коробку. Розділіть ці матеріали і передайте їх до спеціального прийомного пункту в вашому районі.

## פירוק המוצר, האריזה, פסולת הסוללות וחלקים אלקטרוניים (החל באיחוד האירופי ובמדינות אחרות עם מערכות איסוף פסולת נפרדות)



- סמל זה על גבי המוצר או על המסמכים הנלווים מציין כי אין להתייחס למוצר, לסוללות ולחלקים האלקטרוניים כאל פסולת ביתית כללית.
- אגף הסירוף סוללות וחלקים אלקטרוניים לפסולת לפני השלכת מושב הבטיחות. עקבו אחר ההוראות להסרה בחלק או במוצר.
- למושב זה יש יחידה אלקטרונית בחלק הפנימי של תומך הרצפה. תמצאו את מדבקת הוראות ההסרה בצד האחורי של תומך הרצפה.
- אגף העבירו את כל הסוללות והחלקים האלקטרוניים לנקודת איסוף ייעודית לטיפול ומחזור פסולת חשמלית ואלקטרונית.

## פירוק והשלכת מושב הבטיחות

- ניתן לפרק מוצר זה לחומרים שונים לטיפול בפסולת; אגף בקר באתר [www.besafe.com](http://www.besafe.com) לקבלת הוראות מפורטות.
- אגף העבירו את מושב הבטיחות לנקודת איסוף המיועדת לטיפול בפסולת ביתית שאינה כללית.

## השלכת האריזה

- האריזה של מוצר זה מכילה שקית פלסטיק וקרטון, אגף הפרידו חומרים אלה והעבירו אותם לנקודת האיסוף המיועדת לכך באזורכם.

## הסרת הכיסוי והתאמתו מחדש

- שימו לב בעת הסרת הכיסוי, מכיוון שהרכבתו נעשית בצורה הפוכה.
- ניתן להסיר את כיסוי משענת הראש בנפרד.
- להנחיות נוספות אנא בקרו ב [www.besafe.com](http://www.besafe.com)
- בעת שטיפת כיסוי המושב, הקפידו לעקוב אחר תווית הכביסה בחלק הפנימי של הכיסוי.

## ⚠ אזהרה: אפשרות לשימוש שגוי



- אסור להרכיב את המושב על כסא נוסע קדמי עם כרית אויר פעילה.
- אסור להתקין את מושב הבטיחות במצב שבו חגורת הרכב מצוידת בכרית אוויר פעילה (AIRBAG) שאינה ניתנת לביטול.
- תמיד יש להשתמש בתומך הרצפה. וודאו שתמיכת הרצפה נדחקה לגמרי כלפי מטה ובמגע מלא עם רצפת הרכב.
- וודא שחגורת הרכב מותקנת היטב, הנעילה סגורה ומתוחה ושתי רצועות התדר (Tether) התחתונות מחוברות לרכב ומתוחות היטב.

## אחריות

- במקרה ומוצר זה נתגלה פגום ב-24 החודשים מרכישת המוצר בגלל חומרים או יצור פגום, לא כולל כיסויים ורצועות רתמה, אנא החזירו את המושב ליבואן או למקום הרכישה המקורי.
- האחריות תקפה אך ורק כאשר השימוש במושב נעשה כהלכה ובזהירות. אנא התקשר ליבואן, והוא יחליט אם יש לשלוח את המושב ליצרן לתיקון. אין אפשרות לדרוש החזרות או החלפות. האחריות אינה מוארכת מעבר לתיקון.
- תוקף האחריות יפוג: ללא קבלה, כאשר פגמים נגרמים בגלל שימוש לא נכון או לא מתאים, כאשר פגמים נגרמים בגין התעללות, שימוש לרעה או הזנחה.

## חשוב: לפני השלכת המושב בסוף חיי

- על ידי הבטחת השלכת המוצר, הסוללות והחלקים האלקטרוניים בצורה הנכונה, תוכלו לסייע במניעת השלכות שליליות על הסביבה ועל בריאות האדם העוללות להיגרם כתוצאה מטיפול שגוי.
- אנא פנו לרשות המקומית לקבלת פרטים נוספים אודות נקודת האיסוף הקרובה ביותר אליכם.

## מיקום הילד במושב הבטיחות

1. תוך לחיצה על כפתור המתקן המרכזי, משכו את חגורות הכתפיים מהמושב ביד שטוחה. הקפידו למשוך את החגורות באופן שווה כך שהם יישארו באותו אורך. אין למשוך את כריות הכתפיים מכיוון שהן קבועות ואינן יכולות לזוז. (15)
2. פתחו את אבזם הרתמה.
3. כדי להרחיק את הרצועות, הניחו את כריות הכתף על המגנטים מכל צד של מעטפת המושב. (15)
4. מקמו את ילדכם במושב והתאימו את מיקום חגורות הכתפיים ומשענת הראש במידת הצורך - ראו סעיף "התאמה לילד הגדל".
5. הניחו את חגורות הכתף מעל כתפי הילד וסגרו את האבזם: קליק! (15)
6. משכו את רצועת הכוונן המרכזית היישר מהמושב כדי להדק את הרתמה. הקפידו להדק היטב את הרתמה, כך שלא תוכלו עוד לבצע קיפול אופקי בחגורות. כאשר אתם מהדקים את הרתמה, וודאו כי הילד ממוקם היטב כנגד המשענת. (15)

## התאמת מושב הבטיחות לילד הגדל

גובה רצועות כתפיים/ משענת ראש

- ניתן לכוון את גובה חגורות הכתפיים ומשענת הראש על ידי משיכת ידיה משענת הראש כלפי מעלה בחלק האחורי של משענת הראש והזזת משענת הראש מעלה או למטה. כדי לעשות זאת, יש לפתוח את אבזם הרתמה ולשלף את הרצועות. (16)
- כדי למצוא את הגובה המתאים לילדכם הזיזו את משענת הראש עד למעלה, הניחו את ילדכם במושב ולאחר מכן הזיזו את משענת הראש כלפי מטה עד שהוא יושב ישירות על כתפי ילדכם.
- חשוב לשימוש במושב הקדמי: יש לשמור תמיד על מרחק מינימלי של 5 ס"מ בין המגן הקדמי של המכונית לחלקו העליון של ראש הילד או משענת הראש, הגבוה מביניהם. אם המכונית שלכם לא מאפשרת זאת במיקומו משענת הראש הגבוהה ביותר, עליכם להעביר את המושב למושב האחורי במקום זאת.

זווית שכביה

- ניתן להתאים את זווית השכיבה לנוחיות ילדכם. לשם כך, יש לגשת לידיה השכיבה בחלק התחתון של מעטפת המושב. (17)

מרווח רגליים

- אתם יכולים להחליט בכמה שטח רגליים תרצו להתקין את המושב על ידי התאמת מיקום התומך הקדמי. זה צריך להיעשות לפני התקנת המושב. ראו סעיף "הכנת מושב הילדים להתקנה".

תוסף כריות

- הסירו את הכרית התחתונה כאשר הילד מעל גיל שנתיים. (18)
- הסירו את כרית הגב כשהילד מעל גיל שנתיים או מוקדם יותר כשהילד אינו מתאים יותר בגודלו לכרית.

## הכנת הרכב להתקנה במושב הקדמי

1. כוונו את משענת הגב של המושב הקדמי למצב זקוף.
  2. תמיד לבטל את כרית האוויר (AIRBAG) הפעילה הקדמית. אם הדבר אינו אפשרי ברכבכם, אינכם יכול להתקין מושב בטיחות זה על במושב הקדמי.
  3. היזהר! הרכב המושב הקדמי / או התאימו את מיקום התומך הקדמי, כך שגב מושב הבטיחות יהיה במגע עם לוח המחוננים. אם אין אפשרות ליצור מגע, עליכם להזיז את המושב הקדמי כמה שיותר אחורה, כך שיהיה לכם מרחק מינימלי עדיף של 25 ס"מ בין מושב הילדים ללוח המחוננים.
  4. אם רכבתם מצויד בנקודות עיון תדר (Tether) תחתון, אינכם צריכים הכנת נוספות ותוכלו להתחיל בהתקנת מושב הבטיחות. בדקו את מדריך הרכב שלכם כדי לוודא כי מותר להשתמש במעגנים עם רצועות תדר (Tether) תחתון.
1. בדקו אם ההתקנה צמודה ויציבה: חגורת הרכב צריכה להיות הדוקה מאוד ללא רפיון ונעולה על ידי מתיחת ה-lock-off (לוק אוף). שני התדרים (Tethers) התחתונים צריכים להיות מחוברים ודוקים והקו הצהוב נראה לעין, ותמיכת הרצפה צריכה להיות במגע עם רצפת הרכב. חזרו על אותה התקנה במידת הצורך.
  16. המושב מגיע עם SIP+ (תוסף הגנת הצד) שניתן להסרה. יש להשתמש בתוסף הגנה זה בצד אשר קרוב לדלת הרכב. כדי לחבר את ה-SIP+ עקבו אחר ההוראות המאויירות שסופקו לך עם מושב הבטיחות. מושב בטיחות זה כבר מציע הגנה מובנית ברמה גבוהה. תוסף הגנת הצד זה משפר את ההגנה מפגיעות צד אף יותר. (13)
  17. אין להשתמש ב-SIP+ (תוסף הגנת הצד) על המושב כאשר המרווח בין מושב לדלת הרכב קטן מדי, מה שעלול להוביל למצב בו המושב אינו ממוקם כראוי על מושב הרכב. במקרה ש-SIP+ (תוסף הגנת הצד) ממוקם בגובה חלון הדלת והמוכנית שלכם מצוידת בכריות אוויר צדדיות, אל תשתמשו ב-SIP+ אם יש מרחק של פחות מ-10 ס"מ בין ה-SIP+ לחלון.

## התקנת מושב הבטיחות ברכב

1. הינחו את מושב הבטיחות על מושב הרכב כשהתומך הקדמי ממוקם על משענת הגב של מושב הרכב. (4)
2. הסיור את המכסה שמסביב לתומך הרצפה. צליל אזעקה יתחיל להישמע ויפסק כשהמושב מותקן בצורה נכונה, כאשר תומך הרצפה בא במגע עם רצפת מושב הרכב.
3. האריכו את תומך הרצפה בעזרת ידיית התמיכה הרצפה, כך שיהיה במגע עם רצפת הרכב בזמן שמושב הבטיחות יושב סמוך למושב הרכב. זה מונע ממושב הילד להטות לאחור. (4)
4. משכו את חגורת הרכב החוצה לאורך זמן ושלבו את חגורת הכתף וחגורת החזה בידי אחת. ביד השנייה, העבירו את לשון החגורה דרך מכוון החגורה הראשון, דרך מתיחת הניעילה, דרך מוביל החגורה השני ולחצו אותה לתוך האבזם. וודאו ששתי החגורות יושבות מתחת למדף על הבסיס ומלאו בתוך נעילת ה-lock-off (לוק אוף). (6,7)
5. כדי להסיר רפיון בחגורה, יש למשוך תחילה רק את חגורת הכתף ליד האבזם. לאחר מכן, משכו את חגורת הכתף בצד הדלת תוך הקפדה שמושב הבטיחות אינו זז. (8)
6. כאשר הסרתם כל רפיון, סובבו את כפתור ה-lock-off (לוק אוף) בכיוון השעון בצד האחורי של המושב. כאשר עושים זאת, נעילת המתח בצד הקדמי תיסגר. המשיכו לסובב את הכפתור כדי למתוח את החגורה. אתם יכולים לסובב עד שהכפתור ילחץ ולא ימתח עוד. (9)
7. הערה: בדקו כי אבזם חגורה ברכב אינו מתנגש עם מדריך החגורה. אם זה יהיה המצב, עליכם להתקין את המושב עם תנחת תומך קדמי גדולה יותר.
8. בדקו שתמיכת הרצפה עדיין במגע עם רצפת הרכב והתאימו במידת הצורך.
9. מחוון הגובה של תומך הרצפה יראה ירוק כאשר תומך הרצפה בא במגע עם הרצפה.
10. צליל האזעקה יפסק כשתומך הרצפה יראה ירוק וכשהוא נוגע ברצפה.
11. לחצו כלפי מטה על כפתור שחרור הקשירה התחתונה ומשכו החוצה את הרצועות התחתונות. חברו את הקרס לעוגי הרצועה התחתונים של הרכב. (10)
12. וודאו ששתי רצועות התדר (Tether) התחתונות מחוברות וחדוקות. על ידי ניתוב המושב מצד לצד, הן יהפכו צמודות יותר.
13. וודאו שאתם עדיין יכולים לראות את הקו הצהוב על כל רצועת תדר (Tether) תחתונה. אם אינכם יכולים לראות את זה, אין מספיק מתח על התדר (Tether) ב. (11,12)

## הסרת מושב הבטיחות מהרכב

1. כדי להסיר את המושב מהרכב, שחררו תחילה את אחיזת התדר (Tether) התחתון באמצעות כפתור השחרור והסירו את ווי הקשירה התחתונים.
2. שחררו חלק מהמתח של המותח על ידי סיבוב כפתור המתח נגד כיוון השעון. לאחר מכן תוכלו לדחוף את הכפתור לכיוון המושב כדי לפתוח את הניעילה. אם הדחיפה קשה, סיבוב הכפתור עוד יותר נגד כיוון השעון משחרר את המתח ופותח את הניעילה במיקומה הסופי. וודאו שהמתח חוזר לגמרי למצב ההתחלה שלו עם נעילה פתוחה בחזית. (14)
3. שחררו את חגורת הרכב מהאבזם והניחו את החגורה לאחור דרך מנחי החגורה.
4. הכניסו את תומך הרצפה למיקומו הקצר ביותר תוך לחיצה על כפתור כוונן תומך הרצפה.
5. הוצאת מושב הבטיחות מהרכב.
6. אם ברצונכם אחסן את מושב הבטיחות, תוכלו להביא את תומך הרצפה למצב הובלה על ידי משיכתו כלפי מטה ודחיפתו כנגד המושב.

כוונן תומך רצפה	(1 n)
מחונן תומך רצפה	(1 o)
תדר (Tether) תחתון	(1 p)
כפתור שחרור תדר (Tether) תחתון (X2)	(1 q)
רצועות תדר (Tether) תחתון	(1 r)
וו תדר (Tether) תחתון	(1 s)
ידיית הטיה	(1 t)
lock-off (לוק אוף) מתיחה	(1 u)
כרית גב	(1 v)
כרית תחתונה	(1 w)
ידיית משענת הראש	(1 x)
ידיית מתיחה	(1 y)
נקודות עיגון תדר (Tether) תחתון ברכב	(1 z)

## הוצאת כיסא הבטיחות מהרכב

1. התומך הקדמי מועבר כחלק נפרד וחיוב להיות מותקן על המושב לפני השימוש במושב ברכב. לאחר ההתקנה, ניתן להסיר את התומך הקדמי רק עם הכלים הנכונים.
2. להרכבת התומך הקדמי: שמרו את ידיית התומך הקדמי דחופה פנימה, תוך החלקת שני הצינורות לתוך הפתחים בבסיס המושב משני הצדדים. החליקו אותם עד הסוף. (2)
3. החליטו בכמה שטח רגליים אתם רוצים להתקין את המושב על ידי התאמת המיקום של התומך הקדמי. לשם כך, חדפו את ידיית התומך הקדמי פנימה והחליקו את התומך הקדמי פנימה או החוצה ותנו לו להילחץ למקומו. (2)
4. טיפ: הכי קל להתאים את מיקום התומך הקדמי כבר מחוץ לרכב.
5. הרחיקו את תומך הרצפה מהמושב כלפי מעלה עד שהוא ננעל למצב השימוש ואינו משתלשל יותר. (5)
6. להתקנה קלה יותר במכונית, הביאו את המושב למצב הזקוף ביותר בעזרת ידיית השכיבה, ושמרו על תומך הרצפה במצב הקצר ביותר.

## הכנת הרכב להתקנה במושב האחורי

1. הכניסו את משענת הגב של המושב האחורי למצב זקוף (אם רלוונטי לרכב שלכם).
2. כדי לתת לעצמכם מקום להתקנה, היזזו את המושב הקדמי קדימה ככל האפשר והניחו אותו במיקום זקוף במידת הצורך.
3. אם הרכב שלכם מצויד בקודות עיגון תדר (Tether) נמוכות יותר, אינכם צריכים הכנות נוספות ותוכלו להתחיל בהתקנת מושב הבטיחות. בדקו את מדריך הרכב שלכם כדי לוודא כי מותר להשתמש במעגנים עם רצועות תדר (Tether) תחתון. (3)

להיראות ללא פגע, אם עברת תאונה נוספת, ייתכן שהמושב לא יוכל להגן על ילדכם עד לרמה שאליה הוא תוכנן.

- יש למנוע לכידה של מושב הבטיחות או מחיצה שלו תחת מטען, מושבים ו/ או טריקה של דלתות.
- אין לפרק, לשנות או להוסיף חלקים למושב. תוקף האחוריות יפוג במידה ותשתמשו בחלקים או באביזרים לא מקוריים.
- לעולם אל תעזבו את ילדכם במושב הבטיחות ללא השגחה.
- אזהרה: וודאו כי כל הנוסעים ברכב יודעים כיצד לשחרר את ילדכם מהמושב במקרה חירום.
- אזהרה: וודאו שמטען או חפצים תמיד יהיו קשורים כראוי. מטען שאינו קשור עלול לגרום לפציעות חמורות לילדים ולמבוגרים במקרים של תאונות.
- לעולם אל תשתמשו במושב ללא כיסוי. הכיסוי הינו אביזר בטוחות ויש להחליפו רק עם כיסוי חדש של BeSafe.
- אל תשתמשו בחומרי ניקוי חזקים, אלו עלולים לגרום נזק לחומרים מהם בנוי המושב.
- כשאתם שוטפים את כיסוי המושב, נא היקפידו לעקוב אחר ההוראות בתווית הכביסה בחלקו הפנימי של הכיסוי.
- מייעצים שלא לרכוש או למכור מושבי בטיחות משומשים BeSafe
- שמרו מדריך למשתמש זה לשימוש מאוחר יותר במושב הבטיחות. אחסנו אותו בכיס המדריך למשתמש במושב.
- אין להשתמש במושב יותר מ- 15 שנים. בשל בלאי, איכות החומר עלולה להשתנות.
- אל תשתמשו במושב הבטיחות בבית על שולחן או משטח עבודה, כל עוד ילדכם יושב במושב הבטיחות.
- כאשר המושב מורכב במכונית בדוק בכל האזורים בהם מושב הילד עלול לגעת בפנים המכונית. אנוחן ממליצים להשתמש בכיסוי מגן (BeSafe) באזורים אלו למנוע חתכים, סימנים או דהייה של פנים המכונית, במיוחד במכוניות מצוידות בריפוד עור או עץ.
- במקרה של ספק, יש להיוועץ ביצין של התקן הריסון לתיקון או במשווק.

## קומפוננטות

משענת ראש	(1 a)
כריות כתפיים (X2)	(1 b)
רצועות כתפיים (X2)	(1 c)
רצועות ירכיים	(1 d)
אבזם רתמה	(1 e)
כפתור כוונן מרכזי	(1 f)
רצועת כוונן מרכזית	(1 g)
משען קדמי	(1 h)
ידיית משענת קדמית	(1 i)
כיס מדריך למשתמש	(1 j)
+SIP (הגן המפני פגיעות צד)	(1 k)
מדריך רצועות (X2)	(1 l)
תמיכה לרצפה	(1 m)

## תפקיד מעד הפל ואלתלס منه

- יمكن تفكيك هذا المنتج إلى مواد مختلفة لمعالجة النفايات؛ يرجى زيارة الموقع [www.besafe.com](http://www.besafe.com) للحصول على تعليمات تفصيلية.
- يرجى تسليم مقعد الطفل في نقطة تجميع مخصصة للتعامل مع النفايات المتزلية غير العامة.

## التخلص من مواد التغليف

- تشمل مواد تغليف هذا المنتج على كيس بلاستيك PE وكرتون، يرجى فصل هذه المواد وتسليمها في نقاط التجميع المخصصة في منطقتك.

## תודה שבחרתם ב-BeSafe Stretch

- ! חשוב מאוד שתקראו מדריך למשתמש זה לפני שתרכיבו את מושב הבטיחות. התקנה לא נכונה יכולה לסכן את ילדכם.

## מידע חיוני !



- אסור להתקין את מושב הבטיחות במושב קדמי עם כרית אוויר (AIRBAG) פעילה או במושב רכב עם כרית אוויר פעילה בחגורת הבטיחות.
- רשימת סוגי המכוניות המסופקות עם מושב בטיחות זה, יכולה לשמש הנחיה לאילו מיקומים ברכבכם יכול המושב להתאים. אך עליכם תמיד לבדוק את מדריך הרכב שלכם ואם לפיו מותר להתקין מושבי בטיחות מסוג זה. מדריך המשתמש של הרכב הוא ההנחיה המובילה ויש תמיד לעקוב אחריו.
- מושב בטחות זה חייב להיות מותקן כשפונה לאחור (נגד כיוון הנסיעה) עם חגורת רכב בעלת שלוש נקודות עיגון, מאושר על פי תקנה האו"ם ECE מס' 16 או תקנים שווים אחרים.
- יש להשתמש תמיד בתומך הרצפה. יש לוודא כי תומך הרצפה לחוץ כלפי מטה עד הסוף, עד שייגע ברצפת הרכב בקדמת המושב, וכי המחווים שעל תומך הרצפה הם תמיד בצבע ירוק.
- רצועות הרתמה חייבות להיות נעולות תמיד כאשר הילד יושב במושב הבטיחות.
- רצועות הרתמה חייבות להיות הדוקות, ללא חופשיות ולא פיתולים.
- יש להקפיד להדק את הרצועות היטב, עד למצב שבו אין אפשרות לקפל את החגורות. בזמן הידוק הרתמה יש לוודא שהילד ממוקם היטב על הכיסא ונשען על משענת הגב.
- כריות הכתפיים מכילות מגנטים. מגנטים יכולים להשפיע על ציוד אלקטרוני כגון קוצבי לב או מכשירים רפואיים אחרים.
- יש להגן על כל חלק של גופו של הילד, החשוף לשמש.
- תמיד הליבושו את ילדכם בשכבה דקה של בגדים כדי להימנע ממגע ישיר בין חגורת מושב הבטיחות לעור. הימנעו מבגדים נפוחים מכיוון שהדבר מונע את היכולת להדק את החגורות באופן מלא.
- אנו ממליצים להשתמש במושב בטיחות זה רק עבור ילדים שמשוגלים לשבת זקוף, לרוב ילדים שאינם צעירים מ-6 חודשים.
- הסירו את הכרית התחתונה כאשר הילד מעל גיל שנתיים.
- הסירו את כרית הגב כשהילד מעל גיל שנתיים או מוקדם יותר כשהילד אינו מתאים יותר בגודלו לכרית.
- עלכם להפסיק להשתמש במושב בטיחות זה ולעבור למושב המתאים הבא כאשר מתקיים אחד מהתנאים הבאים: (1) הילד גבוה מ-125 ס"מ; (2) הילד כולל משקל הבגדים עולה על 36 ק"ג; (3) גובה הכתף עולה על המיקום הגבוה ביותר של חגורות הכתפיים; (4) החלק העליון של האוזניים נמצא מעל הנקודה הגבוהה ביותר של משענת הראש במיקום הגבוה ביותר.
- החליפו מושב בטיחות זה אם הוא היה בהתנגשות שבה המהירות הייתה 10 קמ"ש ומעלה או אם יש חשד שהמושב ניזוק מכל סיבה שהיא. למרות שמושב הבטיחות עשוי



## ! تحذير: إساءة الاستخدام المحتملة

- ليسفنا المسمود وتركيبا المقعد أمام مقعد الراكب موجود كإسوهو آئين شط.
- لا يجوز تثبيت مقعد الطفل في موضع يكون فيه حزام السيارة مزوداً بوسادة هوائية حزام لا يمكن إلغاء تنشيطها.
- يجب الحرس دائماً على استخدام الدعامة الأرضية. تأكد من دفع دعامة الأرضية للأسفل بالكامل وأنها في تلامس تام مع أرضية السيارة.
- تأكد من تثبيت حزام السيارة بإحكام، وإغلاق القفل وشده، وأن كلا الحبلين السفليين متصلان بالمركبة ومشودين بإحكام.

## الضمان

- إدا تبين وجود عيب يفيد المنتج خلال 24 شهراً من تاريخ الشراء بسبب عيب في المواد أو التصنيع، ماعدا الأغطية وأربطة الطقم، فالرجاء إعادةها إلى المكان الشراء الأصلي.
- هذا الضمان غير ساري المفعول إلا عند ما تستخدم مقعد كإسوهو كإسوهو بحرص. الرجاء ألا تصال بالباطع، وهو سيقر ما إذا كان يجب إعادة المقعد إلى المصنعة لتصلحها أم لا. لا يمكن للمطالبة بالاستبدال أو الإعادة. لا يتم تمديد الضمان لالإصلاح.
- تنهيه صلاحية الضمان في الحالات التالية: عند عدم وجود إصال، أو عندما تكون العيوب ناتجة عن الاستخدام الخاطيء أو غير المناسب، أو عندما تكون العيوب ناتجة عن الإساءة أو إساءة اللاس تخداماً والإهمال.

## هام: قبل التخلص من المقعد في نهاية عمره الافتراضي

- ستساعد عن طريق التأكد من التخلص من المنتج والبطاريات والأجزاء الإلكترونية بشكل صحيح في تجنب العواقب السلبية المحتملة على البيئة.
- وصحة الإنسان التي يمكن أن تنشأ عن التعامل بشكل غير ملائم مع النفايات.
- يرجى الاتصال بالسلطة المحلية للحصول على مزيد من التفاصيل عن أقرب نقطة تجميع معينة لك.

## التخلص من المنتج ومواد التغليف والبطاريات المستهلكة والأجزاء الإلكترونية (ينطبق في الاتحاد الأوروبي والدول الأوروبية الأخرى التي توجد بها أنظمة تجميع منفصلة)

- يشير هذا الرمز الموضوع على المنتج أو المستندات المصاحبة له إلى أنه لا يجوز معاملة المنتج والبطاريات والأجزاء الإلكترونية كنفايات منزلية عامة.
- يرجى إزالة أي بطاريات مستهلكة وأجزاء إلكترونية قبل التخلص من مقعد الطفل. اتبع تعليمات الإزالة المبنية على الأجزاء أو على المنتج.
- يحتوي هذا المقعد على وحدة إلكترونية في الجزء الداخلي من الدعامة الأرضية. ستجد ملصق تعليمات الإزالة على الجانب الخلفي من الدعامة الأرضية.
- يرجى تسليم أي بطاريات مستهلكة وأجزاء إلكترونية في نقطة التجميع المخصصة للتعامل مع النفايات الكهربائية والإلكترونية وإعادة تدويرها.

## تعديل المقعد مع نمو جسم الطفل

- ارتفاع حزام الكتف/ مسند الرأس من الممكن ضبط ارتفاع أذمة الكتف ومسند الرأس من خلال سحب مقبض مسند الرأس لأعلى في ظهر مسند الرأس وتحريك مسند الرأس لأعلى أو للأسفل. وحتى يمكنك القيام بذلك، ينبغي فتح إيزيم الحمايات وسحب الأذمة للخارج. (16)
- لتحديد الارتفاع المناسب لطفلك، قم بتحريك مسند الرأس لأعلى بالكامل، ثم ضع طفلك في المقعد، ثم دك مسند الرأس للأسفل حتى يثبت على أكتاف طفلك مباشرة.
- ملاحظة مهمة فيما يتعلق باستخدام على المقعد الأمامي: يجب الحفاظ دائماً على مسافة 5 سم كحد أدنى بين هيكل السيارة الأمامي وأعلى رأس الطفل أو مسند الرأس الخاص به، أيهما أعلى. إذا لم تكن سيارتك تتيح ذلك بالنسبة لأعلى مواضع مسند الرأس، ستحتاج لنقل المقعد إلى المقعد الخلفي بدلاً من ذلك.

## زاوية الانحناء

- يمكنك تعديل زاوية الانحناء لضمان راحة طفلك. للقيام بذلك، قم بالوصول إلى مقبض الانحناء في الجانب السفلي من هيكل المقعد. (17)

## مساحة الأرجل

- يمكنك تحديد مقدار مساحة الأرجل التي تريد تثبيت المقعد بها عن طريق ضبط موضع الدعامة الأمامية. يجب القيام بذلك قبل تثبيت المقعد. انظر قسم "تجهيز مقعد الطفل للتثبيت".

## شبهالات الوسائد

- قم بإزالة الوسادة السفلية عندما يبلغ الطفل من العمر أكثر من سنتين. (18)
- قم بإزالة الوسادة الخلفية عندما يبلغ الطفل من العمر أكثر من سنتين أو قبل ذلك متى كان جسم الطفل غير متوافق مع هذه الوسائد.

## إزالة الغطاء وإعادة تركيبه

- يجب الانتباه عند إزالة الغطاء، لأن تركيب الغطاء يتم بوضعه بطريقة عكسية.
- يمكن نزع غطاء مسند الرأس بشكل منفصل.
- لمزيد من التعليمات، يرجى زيارة الموقع [www.besafe.com](http://www.besafe.com)
- عند غسل غطاء المقعد، تأكد من اتباع تعليمات ملصق الغسيل المزود على الجانب الداخلي من الغطاء.





17. لا تستخدم وافي التصادم الجانبي (SIP+) على المقعد إذا كانت المسافة بين المقعد وباب السيارة صغيرة جداً، يمكن أن يتسبب ذلك في عدم وضع المقعد بشكل صحيح على مقعد السيارة.
18. إذا استقر SIP+ على ارتفاع نافذة الباب وكانت سيارتك مزودة بستارة وسائد هوائية جانبية، فلا تستخدم SIP+ إذا كانت المسافة بينه والنافذة أقل من 10 سم.

### إزالة مقعد الطفل من السيارة

1. لإزالة المقعد من السيارة، قم أولاً بتحرير أحوال التقييد السفلية باستخدام زر التحرير وعلق خطافات حبل التقييد السفلي.
2. حرر أداة الشد قليلاً عن طريق تدوير قرص الشد عكس اتجاه دوران عقارب الساعة (يساراً). بعدئذٍ قم بدفع القرص باتجاه المقعد لفتح القفل. وإذا تعذر الدفع، فإن تدوير القرص في عكس اتجاه دوران عقارب الساعة (يساراً) أكثر ينتج عنه تحرير الشد وفتح القفل في موضعه النهائي. تأكد من عودة أداة الشد إلى موضعها الأولي بشكل كامل في فتح القفل في المقدمة. (14)
3. حرر حزام السيارة من الإبزيم وقم بتوجيه الحزام إلى الخلف من خلال الأدوات الدليلية للحزام.
4. قم بتقصير دعامة الأرضية إلى أقصى حد ممكن بينما تقوم بالضغط على زر ضبط دعامة الأرضية.
5. اخرج المقعد من السيارة.
6. إذا كنت تريد تخزين المقعد، يمكنك جعل دعامة الأرضية في موضع النقل عن طريق سحبها لأسفل ودفعها في اتجاه المقعد.

### وضع الطفل في المقعد

1. اسحب أزرمة الكتف بعيداً عن المقعد بيد مسطحة بينما تقوم في الوقت نفسه بالضغط على زر أداة الضبط المركزية. تأكد من سحب الأزرمة بالتساوي حتى تبقى بنفس الطول. لا تسحب وسائد الكتف، حيث أنها ثابتة ولا يمكن تحريكها. (15)
2. افتح إبزيم تثبيت الطقم.
3. لإبعاد الأزرمة، ضع وسائد الكتف على المغناطيسات الواقعة على كل جانب من جوانب هيكل المقعد. (15)
4. ضع الطفل في المقعد واضبط موضع أزرمة الكتف ومسند الرأس عند الحاجة - انظر قسم "التعديل مع نمو جسم الطفل".
5. ضع أزرمة الكتف على كتفي الطفل واطبق الإبزيم؛ نقرة! (15)
6. اسحب حزام الضبط المركزي بعيداً عن المقعد لإحكام ربط الحمالات. تأكد من ربط الحمالات بإحكام، بحيث لا يمكن عمل أي طيات أفقية في الأزرمة، وبعد إحكام ربط الحمالات، تأكد من ضبط موضع جسم الطفل على مسند الظهر بشكل جيد. (15)

- واحدة. استخدم اليد الأخرى في توجيه لسان الحزام عبر الأداة الدليلية للحزام الأول، وعبّر قفل الشد، وعبّر الأداة الدليلية للحزام الثاني، واضغط في الإبزيم حتى سعمل صوت نقرة. تأكد من تثبيت كلا الحزامين أسفل الحافة على القاعدة وداخل قفل الشد بالكامل. (6,7)
5. لإزالة أي ارتخاء في الحزام، اسحب حزام الكتف فقط أولاً بالقرب من الإبزيم. بعدئذٍ قم بسحب حزام الكتف على جانب الباب مع التأكد من أن مقعد الطفل لا يتحرك. (8)
6. وبعد إزالة كل الارتخاء، قم بتدوير مقبض الشد في اتجاه دوران عقارب الساعة (يميناً) في الجانب الخلفي من المقعد. بعد القيام بذلك، سيتم إغلاق قفل الشد في الجانب الأمامي. استمر في تدوير القرص لشد الحزام. يمكنك التدوير حتى يصدر القرص صوت نقرة ولا يحدث مزيد من الشد. (9)
7. ملاحظة: تحقق مما إذا كان إبزيم حزام السيارة لا يتعارض مع الأداة الدليلية للحزام. وإذا كان الوضع كذلك، ستحتاج إلى تثبيت المقعد مع موضع دعامة أمامية أكبر.
8. تحقق مما إذا كانت دعامة الأرضية لا تزال ملائمة للأرضية السيارة واضبطها حسب الحاجة.
9. يعرض مؤشر ارتفاع دعامة الأرضية إشارة خضراء عند ملائمة الدعامة الأرضية للأرضية.
10. يتوقف صوت الإنذار عندما تضيء دعامة الأرضية بالأخضر وتلامس الأرضية.
11. أضغط زر تحرير حبل التقييد السفلي واسحب أحوال التقييد السفلية للخارج. حل الخفاف بنقاط تثبيت حبل التقييد السفلي في السيارة. كرر هذا الإجراء مع الجانب الآخر. (10)
12. تأكد من توصيل كلا حبلي التقييد السفليين وربطهما بإحكام، كما يمكنك أن تجعلها أكثر إحكاماً عن طريق هز المقعد من الجانب إلى الجانب.
13. تأكد من أنه لا يزال بإمكانك رؤية الخط الأصفر على كل حزام تقييد سفلي. وفي حال تعذر رؤيته، يدل ذلك على أن أحوال التقييد غير مشدودة بشكل كافٍ. (11,12)
14. إذا كنت قد قمت بتثبيت مقعد الطفل على المقعد الخلفي: حرك مقعد السيارة الأمامي للخلف، بحيث يكون في حالة تلامس خفيف مع مقعد الطفل. إذا لم يكن ذلك ممكناً، قم بتحريك المقعد الأمامي للأمام لخلق أكبر مسافة ممكنة بين مقعد الطفل والمقعد الأمامي، يفضل أن تكون 25 سم على الأقل.
15. تحقق مما إذا كان التثبيت محكماً ومستقيماً؛ يجب أن يكون حزام السيارة محكماً تماماً بلا ارتخاء ومقفلًا بفعل الشد. يجب أن يكون كلا حبلي التقييد السفليين متصلين ومحكمين والخط الأصفر ظاهراً، ويجب أن تكون دعامة الأرضية ملائمة للأرضية السيارة. كرر نفس إجراء التثبيت إن لزم الأمر.
16. المقعد مزود بنظام حماية من الصدمات الجانبية بلس (SIP+) قابل للإزالة. يجب استخدام نظام الحماية من الصدمات الجانبية الإضافي هذا على جانب باب السيارة. لتوصيل نظام SIP+ الخاص بك، اتبع التعليمات المزودة كأشكال بيانية على النظام المزود مع المقعد الخاص بك. يوفر المقعد بالفعل حماية من الصدمات الجانبية مدمجة عالية المستوى. تساعد هذه الحماية الإضافية من الصدمات الجانبية في التحسين أكثر من مستوى الحماية الجانبية. (13)

للتأكد من أنه يُسمح باستخدام نقاط التثبيت مع أحبال التقييد السفلية. (3)

### تجهيز السيارة للتثبيت على المقعد الأمامي

1. اضبط مسند ظهر المقعد الأمامي في وضع رأسي.
2. احرص دائمًا على إلغاء تنشيط الوسادة الهوائية الأمامية. إذا لم تكن سيارتك تدعم ذلك، فلا يمكنك تثبيت هذا المقعد على المقعد الأمامي.
3. حرك المقعد الأمامي و/ أو اضبط وضع الدعامة الأمامية بحيث يكون ظهر مقعد الطفل ملائماً للوحة أجهزة القياس (التابلوه). وإذا كان التلامس غير ممكن، فيجب عليك تحريك المقعد الأمامي للخلف قدر الإمكان للحصول على مسافة 25 سم كحد أدنى بين مقعد الطفل و لوحة أجهزة القياس (التابلوه).
4. إذا كانت سيارتك مزودة بنقاط تثبيت لحبل التقييد السفلي، فلن تحتاج إلى مزيد من التجهيزات ويمكنك البدء في تثبيت مقعد الطفل. ارجع إلى دليل سيارتك للتأكد من أنه يُسمح باستخدام نقاط التثبيت مع أحبال التقييد السفلية.

### تثبيت مقعد الطفل في السيارة

1. ضع مقعد الطفل على مقعد السيارة بحيث تكون الدعامة الأمامية في مواجهة مسند الظهر لمقعد السيارة. (4)
2. قم بإزالة الغطاء المحيط بدعامة الأرضية. سيصدر المنتج صوت إنذار ويتوقف عندما يتم تركيب المقعد بشكل صحيح بحيث تلامس دعامة الأرضية أرضية مقعد السيارة.
3. قم بمد دعامة الأرضية باستخدام مقبض دعامة الأرضية، بحيث تلامس أرضية السيارة بينما يوضع مقعد الطفل بشكل متساطح على مقعد السيارة. يساعد ذلك في منع انقلاب مقعد الطفل للخلف. (5)
4. اسحب حزام السيارة للخارج طويلاً وامسك حزام الكتف مع حزام الطي بيد

SIP+	(1k)
الأداة الدليلية للحزام (2x)	(1l)
الدعامة الأرضية	(1m)
أداة ضبط الدعامة الأرضية	(1n)
مؤشر الدعامة الأرضية	(1o)
حبل التقييد السفلي (2x)	(1p)
زر تحرير حبل التقييد السفلي (2x)	(1q)
حزام التقييد السفلي (2x)	(1r)
خطاف التقييد السفلي (2x)	(1s)
ذراع الاستلقاء	(1t)
قفل الشد	(1u)
الوسادة الخلفية	(1v)
الوسادة السفلية	(1w)
مسند الرأس الخاص بمقبض التحرير	(1x)
قرص الشد	(1y)
نقاط تثبيت حبل التقييد السفلي في السيارة	(1z)

### تجهيز مقعد الطفل للتثبيت

1. تزود الدعامة الأمامية كجزء منفصل ويجب تركيبها على المقعد قبل استخدام في السيارة. وبمجرد التثبيت، لا يمكن خلع الدعامة الأمامية إلا باستخدام الأدوات الصحيحة.
2. لتركيب الدعامة الأمامية: استمر في دفع مقبض الدعامة الأمامية للداخل بينما تقوم بزلق كلا الأنبوبين في الفتحات الموجودة في قاعدة المقعد على كلا الجانبين. ازلقها للداخل بشكل كامل. (2)
3. حدد مقدار مساحة الأرجل التي تريد تثبيت المقعد بها عن طريق ضبط موضع الدعامة الأمامية. للقيام بذلك، ادفع مقبض الدعامة الأمامية للداخل وقم بزلق الدعامة الأمامية للداخل أو للخارج واتركها تستقر في مكانها. (2)
4. تلميح: من الأسهل ضبط موضع الدعامة الأمامية خارج السيارة.
5. حرك دعامة الأرضية بعيداً عن المقعد ولأعلى حتى تستقر في وضع الاستخدام ولا تتدلى على الإبطاق. (5)
6. للتركيب بطريقة أسهل مرة واحدة في السيارة، اضبط المقعد على الوضع الأكثر استقامة باستخدام مقبض الإمالة، وحافظ على دعامة الأرضية في أقصر وضع.

### تجهيز السيارة للتثبيت على المقعد الخلفي

1. اضبط مسند ظهر المقعد الخلفي على الوضع الرأسي (إن كان متاحاً في سيارتك).
2. للحصول على مساحة للتثبيت، حرك المقعد الأمامي للأمام قدر الإمكان واجعله في وضع رأسي إن لزم الأمر.
3. إذا كانت سيارتك مزودة بنقاط تثبيت لحبل التقييد السفلي، فلن تحتاج إلى مزيد من التجهيزات ويمكنك البدء في تثبيت مقعد الطفل. ارجع إلى دليل سيارتك

أو إذا كان هناك شك في أن المقعد قد تعرض للتلف لأي سبب من الأسباب. وعلى الرغم من أنه قد لا تظهر عليه أي علامات للضرر، لكن في حال تعرضك لحادث آخر، فقد لا يوفر الحماية لطفلك كما ينبغي بنفس المستوى المصمم له.

- احرص على منع احتجاز المقعد أو إنقاله بالأمتعة و/أو المقاعد و/أو عن طريق سناد الأبواب المغلقة.
- لا تحاول تفكيك أو تعديل الأجزاء الإضافية إلا بإذن المصمم. يصير الضمان لاغياً إذا تم استخداماً جزءاً أو أكسسوارات غير أصلية.
- لا تترك طفلاً أبداً بلا مرافق في المقعد.
- تأكد من طابلاً عجمياً الرابطة لكيفية تحرير طفلك في حالة الطوارئ.
- تأكد من تثبيت مقعدك أو الأجزاء الأخرى بإحكام. الأمتعة غير المثبتة بإحكام قد تسبب إصابات شديدة للأطفال والبالغين في حالة وقوع عوادم.
- لا تستخدم المقعد من دون غطاء مطلقاً. الغطاء هو أحد ميزات السلامة ويجب عدم استبداله إلا بغطاء BeSafe أصلي.
- لا تستخدم أبداً منتجاً لتنظيف شديدة، فقد تضرر المواد المكونة للمقعد.
- عند غسل غطاء المقعد، تأكد من اتباع تعليمات ملصق الغسيل المزود على الجانب الداخلي من الغطاء.
- تنصح BeSafe بعدم مبييض أو شراء مقاعد الأطفال للاستعملة.
- احفظ دليل المستخدم هذا للاستخدام لاحقاً مع المقعد. يمكنك تخزينه في جيب دليل المستخدم الواقع في الجانب السفلي من الدعامة الأمامية.
- لا تستخدم المقعد لفترة أطول من 15 سنوات. قد تتغير جودة المواد نتيجة لاستخدامها لفترة طويلة.
- لا تستخدمه على سطح أو وسط لعل عليه، مادام طفلك يجلس في المقعد.
- عند إسناد مقعد الطفل على السيارة، تخضع من جميع المناطق حيث يمكن لمقعد الطفل أن ينلم سايفر شاد داخلي. إننا نوصي باستخدام غطاء حماية (BeSafe) في هذا الأماكن لتجنب الجرح أو إصابات الأجزاء الأخرى للولفر شاد داخلي للمركبة، ولا سيما في المركبات التي تكون فيها الجزء الداخلي من الجلد والخشب.
- وإذا كنت في شك حيال ذلك، ارجع إلى مصنع جهاز تثبيت الطفل أو تاجر التجزئة.

## المكونات

(1a)	مسند الرأس
(1b)	وسائد الكتفين (2x)
(1c)	أحزمة الكتف (2x)
(1d)	أحزمة الورك (2x)
(1e)	إبزيم تثبيت الطقم
(1f)	زر الضبط المركزي
(1g)	حزام الضبط المركزي
(1h)	الحمالة الأمامية
(1i)	مقبض الدعامة الأمامية
(1j)	جيب دليل المستخدم

## شكراً لك على اختيار BeSafe Stretch

منالهمماً تتقرأ دليلنا المستخدم وهذا قبل تركيب المقعد. التركيب الخاطيء قد يعرض طفلك للخطر.

## معلومات مهمة



- لا يجوز تثبيت مقعد الطفل على المقعد الأمامي مع وجود وسادة هوائية نشطة أو في وضع مقعد السيارة مع وجود وسادة هوائية حزام.
- يمكن الاحتفاظ بقائمة السيارات المزودة بالنسبة لهذا المقعد كدليل توجيهي للمواضع التي يمكن أن يتلاءم معها المقعد في سيارتك، لكن يجب عليك الرجوع دائماً إلى دليل سيارتك للتحقق مما إذا كان مسموحاً بتثبيت مقاعد الأطفال من هذا النوع. دليل السيارة هو الدليل الإرشادي الرئيسي ويجب الالتزام به دائماً.
- يجب تثبيت هذا المقعد في وضع المواجهة للخلف في السيارات المزودة بأحزمة أمان ثلاثية النقاط معتمدة وفقاً للوائح UN/ECE رقم 16 أو المعايير المكافئة الأخرى.
- يجب دائماً استخدام دعامة الأرضية. تأكد من أن دعامة الأرضية مدفوعة بالكامل للأسفل حتى تلامس أرضية السيارة أمام المقعد وأن المؤشرات على دعامة الأرضية تظهر دائماً باللون الأخضر.
- يجب قفل حمالات الطاقم دائماً عندما يكون الطفل في المقعد.
- يجب إحكام حمالات الطاقم دون إهمال ودون لفها.
- تأكد من ربط الحمالات بإحكام تام بحيث لا يمكنك عمل أي طيات أفقية أخرى في الأحزمة. وعند إحكام ربط الحمالات، تأكد من ضبط وضعية جسم الطفل بشكل صحيح على مسند الظهر.
- تحتوي وسائد الكتف على مغناطيسات. هذه المغناطيسات يمكن أن يؤثر على المعدات الإلكترونية مثل أجهزة تنظيم ضربات القلب أو الأجهزة الطبية الأخرى. وتحمي أي جزء من جسم الطفل قد يكون معرضاً لأشعة الشمس.
- يجب التأكد دائماً من ارتداء الطفل ملابس سميكة بشكل كاف لتجنب التلامس المباشر بين أحزمة التثبيت وجلد الطفل. تجنب الملابس المتفتحة لأنها تعيق إحكام ربط الأحزمة بشكل كامل.
- نوصي باستخدام هذا المقعد فقط للأطفال الذين بإمكانهم الجلوس في وضع مستقيم، أي الأكبر من 6 أشهر.
- قم بإزالة الوسادة السفلية عندما يبلغ الطفل من العمر أكثر من سنتين.
- قم بإزالة الوسادة الخلفية عندما يبلغ الطفل من العمر أكثر من سنتين أو قبل ذلك متى كان جسم الطفل غير متوافق مع هذه الوسائد.
- يجب عليك التوقف عن استخدام هذا المقعد والتغيير إلى المقعد المناسب التالي عند استيفاء أحد الشروط التالية: (1) الطفل أطول من 125 سم، (2) بلوغ وزن الطفل، مرتدياً ملابس، أكثر من 36 كجم، (3) ارتفاع الكتف يتجاوز أعلى موضع لأحزمة الكتفين، (4) الجزء العلوي من الأذنين فوق أعلى نقطة في مسند الرأس في أعلى موضع.
- استبدل المقعد إذا تعرض للصدمة عند القيادة على سرعة 10 كم/ ساعة فأكثر.

SCAN ME  
FOR HELP



HTS BeSafe AS  
NO-3535 Krøderen  
Norway

---

Visit us: [besafe.com](https://besafe.com)  
f [facebook.com/BeSafe](https://facebook.com/BeSafe)  
@besafeinternational

**BeSafe®**

Scandinavian  
Safety